

ОАО «Суксунский оптико-механический завод»

# РОСОМЗ®

www.rosomz.ru



Год основания завода - 1727



Система менеджмента качества  
ISO 9001:2015

# 2025

## Средства защиты сварщика



Вредные и опасные факторы для здоровья человека.....	4
Выбор щитка защитного лицевого сварщика.....	6

### **ЩИТКИ ЗАЩИТНЫЕ ЛИЦЕВЫЕ СВАРЩИКА С АВТОМАТИЧЕСКИМИ СВАРОЧНЫМИ ФИЛЬТРАМИ (АСФ)**

Как устроен АСФ .....	10
Преимущества использования АСФ с функцией естественной передачи .....	11
Оптические характеристики АСФ .....	12
Щиток защитный лецевой сварщика e684 .....	14
Щитки защитные лецевые сварщика НН8 Стальной Барс® .....	18
АСФ e684.....	20
АСФ Profi .....	22
АСФ Premium .....	24
АСФ Expert .....	26
АСФ Universal .....	28
АСФ Standart.....	30
АСФ Ямал.....	32
Сводная таблица по щиткам с АСФ.....	34

### **ЩИТКИ ЗАЩИТНЫЕ ЛИЦЕВЫЕ СВАРЩИКА С ПАССИВНЫМИ СВЕТОФИЛЬТРАМИ**

Виды корпусов щитков защитных лицевых сварщика .....	36
Виды креплений щитков защитных лицевых сварщика.....	37
Адаптеры для крепления щитков защитных лицевых сварщика на каску.....	38
Сочетание щитков защитных лицевых сварщика с касками РОСОМЗ® .....	39
НН3 Super Premier FavoriT .....	40
НН10 Premier FavoriT.....	41
НН7 Premier FavoriT2 .....	42
НН75 BIOT®.....	43
КН President .....	44
РН4 CRYSTALINE® Contact .....	45

### **СИЗОД**

Лицевые части: ННВ12 CRYSTALINE® FavoriT, e684, CA-40 .....	46
Блоки подачи воздуха: CleanAIR® AerGO, CleanAIR® Basic, CleanAIR® Pressure Flow Master .....	47
Дополнительные части и принадлежности .....	48
Комплекты сварщика .....	50
Справочная информация .....	52

### **ВСПОМОГАТЕЛЬНАЯ ЗАЩИТА СВАРЩИКА**

Защита слуха. Вкладыши противозумные Блокер, Смарт. Наушники противозумные СОМЗ-65 Зебра Premium.....	54
Защита головы. Каска защитная СОМЗ-55 ВИЗИОН Termo .....	55
Защитные очки.....	56
Подшлемники .....	57
Аксессуары для щитков сварщика .....	58
Наколенники .....	59

# Вредные и опасные для здоровья факторы при сварке



## Газы и дымы

Смеси мелких частиц и газов могут быть очень токсичными. Вызывают кратковременные (острые) и долговременные (хронические) заболевания

## Видимый свет, УФ - и ИК- излучение

Вызывает повреждение сетчатки глаз, повреждение роговицы, образование катаракты, фотоофтальмии

## Шум

Вызывает повышенное кровеносное давление, усталость, нервозность, раздражительность, чувство тревоги, ухудшение слуха

## Высокие температуры, брызги расплавленного металла

Вызывает ожоги, приводит к тепловому удару

## Сопутствующие заболевания

### Острые заболевания

При вдыхании паров металла возникает «металлическая лихорадка». Сварочный дым раздражает глаза и дыхательные пути. Нарушение работы желудочно-кишечного тракта

### Хронические заболевания

Легочные болезни (бронхит, астма, пневмония), болезни сердца, заболевания кожи, хронический гастрит, язвы желудка и пр.

### Костно-мышечные травмы и заболевания

Травмы спины, боль в плечах, мышечная слабость, воспаление тканей сухожилия, болезни локтевых суставов

# К чему приводят вредные вещества, выделяемые при сварке

В группу риска возникновения этих заболеваний попадает каждый сварщик со стажем работы более 10 лет, даже если сварщик работает в пределах допустимой концентрации.

**Mn** (марганец) острые отравления, болезнь Паркинсона. Особый риск в судостроении, тяжелом машиностроении. Сварка в замкнутом пространстве

**Fe** (железо) при сварочных работах в избытке присутствует в воздухе, ведет к отложению в тканях

**W** (вольфрам) не выводится, приводит к отёку легких

**Cd** (кадмий) добавляется в сплавы меди и цинка (оцинкованная сталь) ведет к эмфиземе лёгких, острым отравлениям

**F** (фтор) при сварке электродом избыточное наличие в воздухе

**Si** (кремний) выделяется при полуавтоматической сварке, виден на шве сверху, как блестящий металл, накапливается в тканях, ведет к ограничению подвижности

**Cr** (хром) Основные опасности: соединения хрома и никеля – сварка нержавеющей сталей

**Zn** (цинк) сварка оцинкованных сталей, можно получить острое отравление;

Не соглашайтесь на меньше!

**РОСОМЗ®** - отечественный производитель с высоким уровнем ответственности!



## ЩИТКИ СВАРЩИКА С АВТОМАТИЧЕСКИМИ СВАРОЧНЫМИ ФИЛЬТРАМИ

- Ручная дуговая сварка, MIG/MAG
- Просты в использовании
- Работа в открытых пространствах (нет вероятности перекрытия оптических датчиков)

### АСФ ЯМАЛ

стр.32

1/1/1/2



### АСФ Standart

стр.30

1/1/1/2



- Ручная дуговая сварка, MIG/MAG
- Режим шлифовки
- Работа в стесненных условиях

### АСФ Universal

стр.28

1/1/1/2



### АСФ Expert

стр.26

1/1/1/2



- Ручная дуговая сварка, MIG/MAG, TIG, плазменная резка, газовая сварка/резка
- Максимальные оптические характеристики 1/1/1/1

### АСФ Проф

стр.20

1/1/1/1



### АСФ Premium

стр.24

1/1/1/1



- Не имеет аналогов
- Автоматическая регулировка степени затемнения
- Сверхчувствительность оптических датчиков
- Регулировка угла видимости оптических датчиков

### АСФ e684

стр.20

1/1/1/1



### Корпус FavoriT



- Сварка во всех пространственных положениях сварного шва, в т.ч. потолочном

### Корпус BIOT®



- Сварка в нижнем и горизонтальном/вертикальном положении сварного шва
- Кратковременная сварка в потолочном положении

### Корпус Стальной Барс® с АСФ Проф



- Сварка в нижнем и горизонтальном/вертикальном положении сварного шва

### КН President



- Легкий, компактный
- Идеален для применения с наушниками противошумными с креплением на каску

### e684



- Эргономичный
- Сварка во всех пространственных положениях, в т.ч. потолочном

ЩИТКИ СВАРЩИКА С ПАСИВНЫМИ СВЕТОФИЛЬТРАМИ

- Максимальная защита головы
- Сварка во всех пространственных положениях
- Термостойкий материал корпуса



HH3 SUPER PREMIER FavoriT стр.40

- Легкий
- Улучшенный воздухообмен



HH75 BIOT®, KH стр.41

- Максимальная защита головы
- Легкий



HH10 REMIER FavoriT KH стр.41

- Откидной блок светофильтра
- Шлифовка



HH8 Стальной Барс° стр.18

- Легкий, компактный
- Идеален для применения с наушниками противозумными с креплением на каску



KH President стр.44

# Щитки защитные лицевые сварщика с автоматическими сварочными фильтрами (АСФ)



Корпус FavoriТ



Корпус BIOT®



Корпус President



**7** ТИПОВ  
**АСФ**

e684  
PREMIUM  
PROFI  
EXPERT  
UNIVERSAL  
STANDART  
ЯМАЛ

ОАО «Суксунский оптико-механический завод» производит следующие модели корпусов защитных лицевых щитков сварщика FavoriТ, BIOT®, President, каждый из которых может поставляться с любым из АСФ (Ямал, Standart, Universal, Expert, Premium, Profi, e684) в трех исполнениях: НН, КН, ННВ\*.

В ассортименте сварочных щитков также имеются: щиток e684 в оригинальном корпусе и щиток с ручной подержкой PH4 CRYSTALINE® CONTACT.

\*КН - щиток сварщика с креплением на каске (адаптеры)

ННВ - щиток сварщика для принудительной подачи воздуха (в составе СИЗОД)

НН - щиток сварщика с наголовным креплением

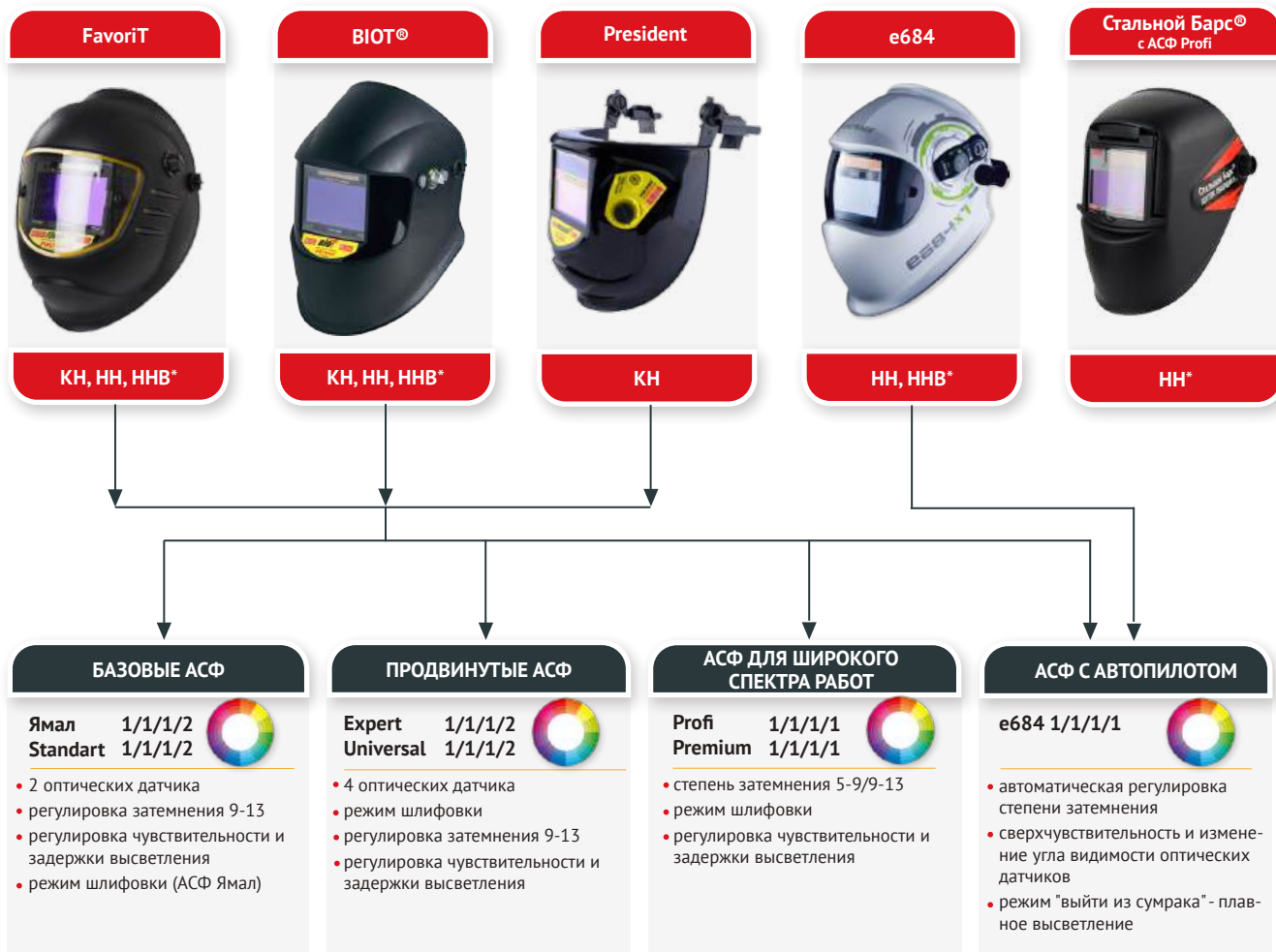

- естественная цветопередача





# Как устроен АСФ

АСФ предназначены для защиты глаз сварщика от ультрафиолетового, инфракрасного излучений и слепящей яркости видимого света при сварке.

## Типичный АСФ состоит из:

- пластмассового корпуса
- интерференционного фильтра
- поляризатора
- жидкокристаллической ячейки (ЖКЯ)
- анализатора
- солнечной батареи
- встроенной аккумуляторной батареи
- схемы управления состоянием ЖКЯ
- регулятора затемнения

При зажигании дуги ИК излучение, воспринимаемое датчиками, вызывает срабатывание схемы управления, которая подает на ЖКЯ управляющее напряжение, эффект поворота исчезает и свет более не проходит через анализатор. Степень затемнения зависит от величины управляющего напряжения, которое регулируется ручным регулятором. Одновременно солнечная батарея начинает питать схему управления и подзаряжать встроенный аккумулятор. После прекращения дуги система приходит в исходное состояние с регулируемой задержкой, необходимой для блокирования инфракрасного излучения нагретого металла.

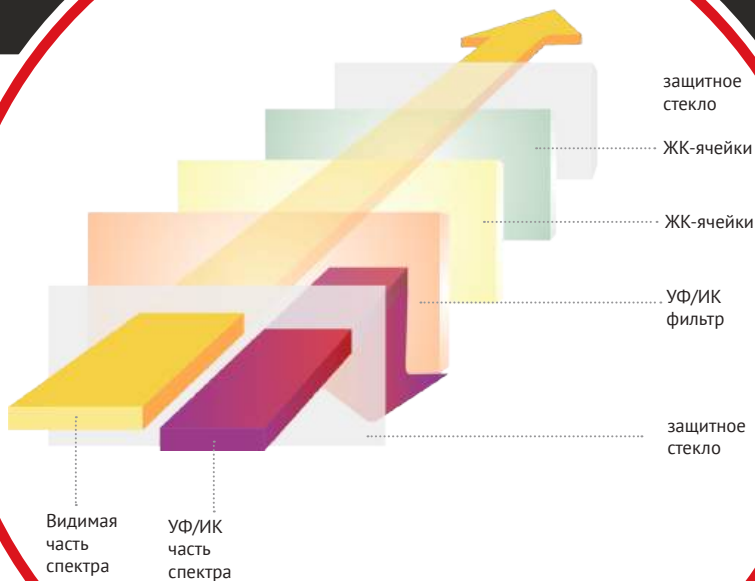

Устройство АСФ

## Устройство защитного лицевого щитка сварщика с АСФ:



## Преимущества использования АСФ с функцией естественной цветопередачи



График цветопередачи обычным светофильтром



График цветопередачи светофильтром с естественной цветопередачей

Естественная цветопередача- разработка в области светофильтров с автоматическим затемнением, обеспечивающая улучшенную цветопередачу сварочного процесса.

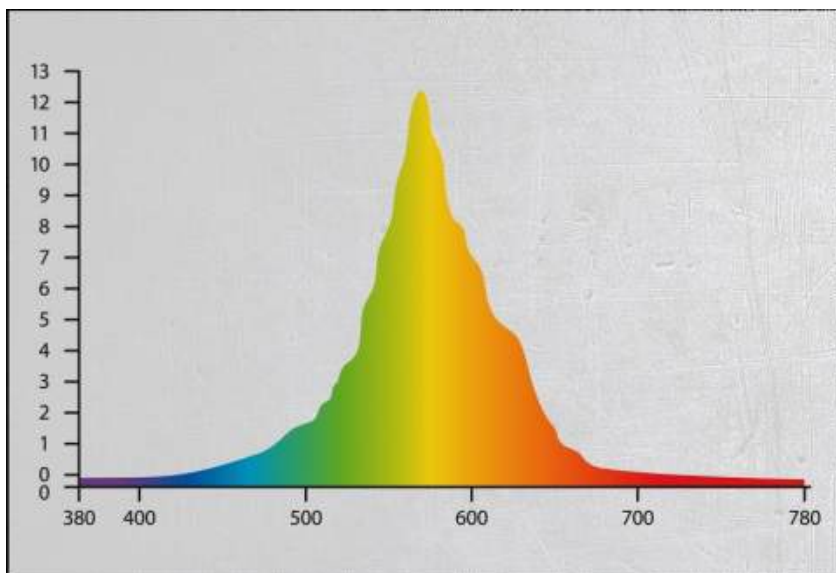
Сварочный процесс приобретает естественный окрас в глазах сварщика! А это значительно облегчает процесс сварки и делает работу комфортной.

Светофильтр с естественной цветопередачей передает больше цветов, чем светофильтры без него.

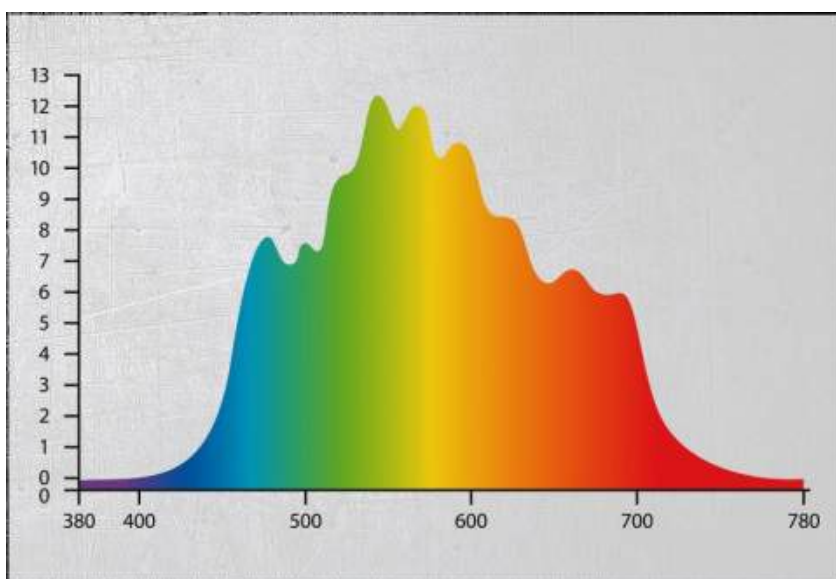
Процесс сварки можно обозревать полностью: не нужно снимать щиток, чтобы настраивать приборы, или рассмотреть полученный результат сварочных работ.

**Естественная передача делает картинку трехмерной, что лучше воспринимается глазом, особенно актуально с цветными металлами**



# Щиток защитный лицевой сварщика е684



## ТЕХНИЧЕСКИЕ ХАРАКТЕРИСТИКИ АСФ:

Затемнение	4/5-9/9-13
Видимая область	100 x 50 мм
Защита глаз	УФ- и ИК-защита – максимальная при всех уровнях затемнения
Оптические свойства	1/1/1/1
Время затемнения	0,170 мс при комнатной температуре
Время осветления	0,1 – 2,0 с (с функцией «Выйти из сумрака»)
Масса	500 г.
Режим шлифовки	есть
Питание	солнечная панель, 2 элемента питания 3В CR2032
Температура применения	от -10°C до +70°C
Срок эксплуатации	Около 3000 часов

## Современная защита сварщика

- Сферическая форма корпуса щитка со светоотражающим покрытием отражает свет и тепло, температура воздуха под щитком на 23% ниже, чем в обычных щитках сварщика;
- Сферическое покрывное стекло с силиконовым уплотнителем - дым не просачивается во внутрь, идеально для сварочных работ в замкнутых пространствах;
- Отсутствие угловой зависимости;
- Срабатывает от отраженной дуги;
- Режим «Выйти из сумрака», плавный переход из затемненного состояния в осветленное (от 0,1 до 2,0 сек.);
- Наголовное крепление с надежной фиксацией;
- Кристально чистый обзор рабочего места;
- Высокое качество сборки, инновационные материалы, дизайнерский подход к мельчайшим деталям.



Потолочная  
сварка



Регулировка  
угла видимости  
датчиков



Режим  
шлифовки



Внешняя  
регулировка



Контроль  
чувствительности  
сенсоров



Естественная  
цветопередача



Возможность  
использовать  
с СИЗОД

**Безграничные возможности при сварке**

- алюминия
- хромо-никелевых сплавов
- специальных и обычных сплавов



**Ежедневное многоцелевое использование**

Одно решение для любых работ!



Уровень затемнения от 5 до 13 обеспечивает защиту при электродуговой сварке и резке. Уровень затемнения 4 в общем режиме с естественной цветопередачей обеспечивает отличную видимость рабочего места в неактивном состоянии. Этот же уровень используется в режиме «Шлифовка»



**Адаптивный Режим Затемнения АВТОПИЛОТ**

Включи и забудь!

Адаптивный контроль уровня затемнения автоматически выставляет необходимый уровень затемнения. Дополнительный сенсор постоянно измеряет яркость излучения сварочной дуги, а процессор применяет необходимое затемнение в соответствии с нормативом ГОСТ 12.4.254-2013. Это позволяет сосредоточиться на главном: вашем сварочном процессе

**Высокая четкость изображения**

Превосходное видение под любым углом!



Пропускает все видимые цвета без искажений. Класс 1 «Угловой зависимости» создает равномерное затемнение при взгляде на дугу под углом



**Охлаждающий дизайн щитка**

Свежесть при интенсивной сварке!

Специальное покрытие отражает тепло и свет, что снижает температуру воздуха вокруг головы сварщика на 23% по сравнению с обычными щитками. В экстремальных условиях сварщик будет работать дольше и с большим комфортом



## Режим "АВТОПИЛОТ"



Автоматическая регулировка уровня затемнения светофильтра в зависимости от яркости дуги и условий рабочего места.

Если регулировка находится в положении «N», то устанавливается уровень затемнения светофильтра, выбираемый АВТОМАТИЧЕСКИ (выбирает минимально необходимый уровень затемнения).

Если вы привыкли использовать больший или меньший уровень затемнения, то отрегулируйте свой режим «АВТОПИЛОТ», выбрав коррективровку от «-2» до «+2».

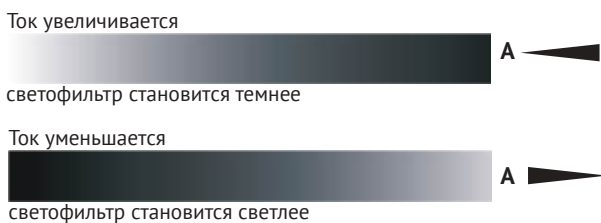

## Естественная - непревзойденная цветопередача

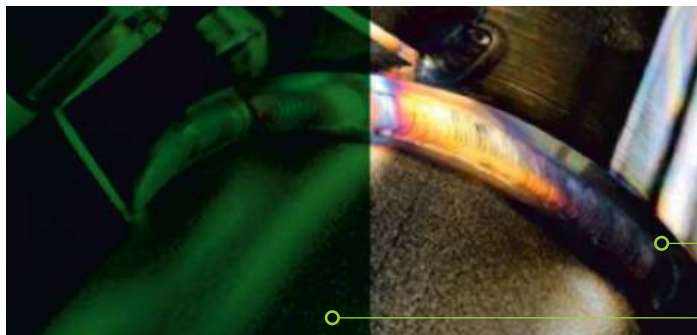

Специально разработанный УФ/ИК светофильтр обеспечивает реальное цветовое восприятие, принося цвет в мир сварщика. Удобно работать даже в тёмном помещении, т.к в светлом состоянии 4 с естественной цветопередачей соответствует 3 без данной функции.



## Режим "Выйти из сумрака"

Сварщик может использовать функцию задержки переключения фильтра, чтобы избежать дискомфорта или кратковременного ослепления при быстром изменении условия освещения. Используемая в модели е684 «сумеречная» технология, возвращает АСФ в осветленное состояние наиболее естественным путем, обеспечивая глазам плавный переход от темного к светлому. Постепенное снижение затемнения снижает усталость глаз сварщиков, позволяя им работать дольше и безопаснее.

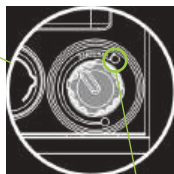

стандартное осветление от 0,1 до 2,0 сек. на максимальной задержке (до упора) включается режим «Выйти из сумрака»

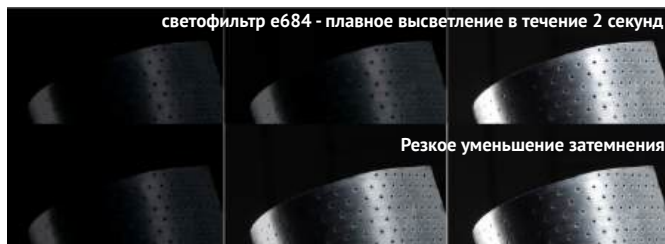

## Функция чувствительности

Регулируйте чувствительность оптического датчика "Сверхвысокая" чувствительность. Поворачивая регулируемую клавишу, можно подобрать необходимый уровень чувствительности срабатывания светофильтра.

В диапазоне «Сверхвысокая» - достигается максимальный уровень чувствительности. **НИЗКАЯ ЧУВСТВИТЕЛЬНОСТЬ** - не реагирует на дугу других сварщиков или свет других источников света (лампы и пр.).

**СВЕРХВЫСОКАЯ ЧУВСТВИТЕЛЬНОСТЬ** - реагирует на низкоамперную и скрытую сварочную дугу, срабатывает даже от отраженной дуги.



## Режим "Шлифовка"

**ШЛИФОВКА ВЫКЛЮЧЕНА** - светофильтр реагирует на сварку и соответственно затемняется.

**ШЛИФОВКА ВКЛЮЧЕНА** - светофильтр в «спящем» режиме – работа с шлифовальным инструментом (моргает красный светодиод внутри щитка).



Отключение щитка сварщика на время шлифовки / механической обработки.

## Сенсорная панель/угол срабатывания

Позволяет регулировать угол охвата датчика.

Возможность уменьшить угол охвата с 80° до 60°.

Предотвращает реакцию АСФ на излучение дуги работающего рядом сварщика.

**60°** - избегание случайного затемнения от дуги другого сварщика

**80°** - работы в затрудненных условиях, когда дуга находится выше или не прямо напротив сварщика.

Передвигается вправо/влево после снятия покровного стекла.

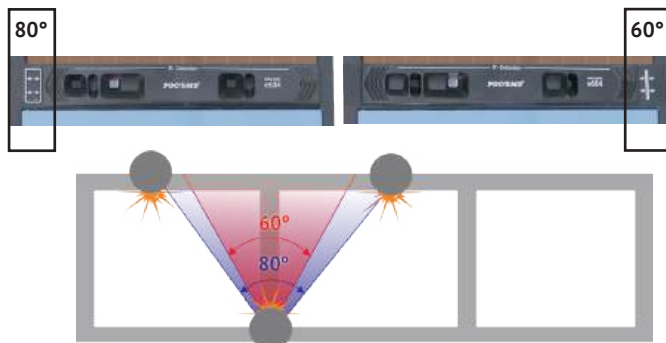



# Щитки защитные лицевые сварщика Стальной Барс®

**ОТКИДНОЙ БЛОК**

**Щиток защитный лицевой сварщика  
НН8 Стальной Барс® CRYSTALINE®  
51865**

АСФ Profi



**Щиток защитный лицевой сварщика  
НН8 Стальной Барс®**

МИНЕРАЛЬНЫЙ  
СВЕТОФИЛЬТР

50863  
50864  
50865  
50866  
50867  
50868



- Лёгкий, компактный щиток с подъёмным блоком светофильтра;
- Комфортные условия работы для профессиональных сварщиков и монтажников;
- Корпус изготовлен из термостойкого полипропилена;
- Масса 405 грамм (с минеральным светофильтром), 425 грамм (с АСФ Profi);
- Гарантия 6 месяцев (с минеральным светофильтром), 3 года (с АСФ Profi).

## ПОЛОЖЕНИЯ ОТКИДНОГО БЛОКА СВЕТОФИЛЬТРА:



**1. ВЕРХНЕЕ**  
(подготовка к проведению сварочных работ, шлифовка)

**2. НИЖНЕЕ**  
(сварка)

**3. ПРОМЕЖУТОЧНОЕ**  
(прихватка)

## РЕГУЛИРОВКИ:



**БЛИЖЕ-ДАЛЬШЕ**  
Регулировка расстояния от лица до щитка (3 ступени)



**УГОЛ НАКЛОНА**  
Регулировка угла наклона щитка (5 ступеней)



**НАГОЛОВНОЕ КРЕПЛЕНИЕ RAPID СТАЛЬ**  
Плавная регулировка размера. Точно регулирует размер и надёжно фиксирует щиток на голове пользователя, особенно при совместном ношении с головными уборами



В ОТКРИТОМ БЛОКЕ ЩИТКА

**автоматический светофильтр Profi**

автоматический светофильтр Profi

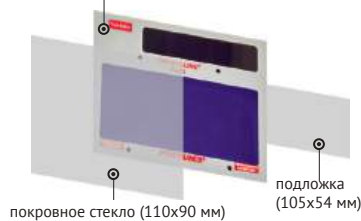

покрывное стекло (110x90 мм)

подложка (105x54 мм)

**минеральный светофильтр**

минеральный светофильтр с градационным шифром от 9 до 14

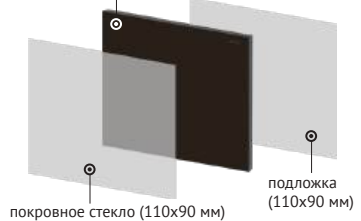

покрывное стекло (110x90 мм)

подложка (110x90 мм)

**Защитные свойства:**

RZ BT 9 - 4/5-9/9-13 RZ 1/1/1/1 ГОСТ 12.4.254 - RZ 254 9 FT (с АСФ Profi)

RZ BT 9 - (9-14) RZ 1 - RZ 254 9 FT (с минеральным светофильтром)



внутреннее защитное стекло с покрытием Strong Glass\* (110x90 мм) (в щитках с АСФ Profi)

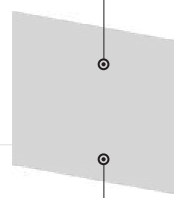

внутреннее защитное стекло с покрытием АЛМАЗ\* (110x90 мм) (в щитках с минеральным светофильтром)

**Комплектующие для щитка НН8 Стальной Барс® CRYSTALINE®:**

Артикул	Наименование	Количество
00230	Комплект покрывных стекол (110x90 мм), РС	Комплект 10 шт.
00407	Комплект подложек (105x54 мм), РС непотепляющий	Комплект 10 шт.
00207	Комплект стекол (110x90 мм), РС непотепляющий	Комплект 10 шт.

**Комплектующие для щитка НН8 Стальной Барс®:**

Артикул	Наименование	Количество
00230	Комплект покрывных стекол (110x90 мм), РС	Комплект 10 шт.
00207	Комплект стекол (110x90 мм), РС непотепляющий	Комплект 10 шт.
00235	Комплект стекол (110x90 мм), РС АЛМАЗ	Комплект 10 шт.

**КОМПЛЕКТ ПОСТАВКИ:**







# Щитки защитные лицевые сварщика с АСФ e684

**АВТОПИЛОТ СТЕПЕНИ  
ЗАТЕМНЕНИЯ**



АСФ из щитка e684  
также подходит для  
корпусов:  
FavoriT, BIOT, President

#### ВАРИАНТЫ КРЕПЛЕНИЯ ЩИТКОВ:

- КН - щиток сварщика с креплением на каске (адаптеры)
- НН - щиток сварщика с наголовным креплением
- ННВ - щиток сварщика для принудительной подачи воздуха (в составе СИЗОД)

#### ТЕХНИЧЕСКИЕ ХАРАКТЕРИСТИКИ АСФ:

Затемнение	4/5-9/9-13 автоматический режим: 4/5-13
Видимая область	100×50 мм
Оптические датчики	3 шт.
Оптические свойства	1/1/1/1
Время затемнения	0,0001 с
Время осветления	0,1-2,0 с
Ручной регулятор затемнения	внешний/автоматический
Регулировка времени задержки осветления	есть внутренняя
Регулировка чувствительности оптических датчиков	ручная
Регулировка угла видимости оптических датчиков	60° и 80°
Режим шлифовки	внешний переключатель
Питание: солнечная батарея Li ion аккумулятор	есть сменный CR2450
Температура применения	от -10°C до +70°C
Гарантия	2 года



#### Области применения:

- Нефть и газ
- Машиностроение:  
судостроение, вагоностроение, производство металлоконструкций

*Запрещено использовать при лазерной сварке!*

**EAC**

# Ассортимент щитков защитных лицевых сварщика с АСФ е684:







**e684 FavoriT**

- корпус щитка из термостойкого материала SUPER Termotrek (полиамид)
- повышенная защита теменной части головы, ушей, шеи
- выполнение сварных швов в потолочном положении

	Артикул
с наголовным креплением RAPID НН12 е684 FavoriT	51215
с креплением на каске КН е684 FavoriT	05115
с тканевым уплотнителем ННВ12 е684 FavoriT	01215

## Комплектующие:

Артикул	Наименование	Количество
 00633	Комплект панорамных покровных стекол с уплотнителем	5 стекол и 10 кнопок-фиксаторов стекла
 00630	Комплект панорамных покровных стекол	5 стекол и 10 кнопок-фиксаторов стекла
 5000.001	Комплект подложек (107×55 мм), РС непотепляющий	Комплект 10 шт.
 03134	Комплект подложек (107×55 мм), РС бронза, +1 к степени затемнения	Комплект 10 шт.
01010	+1,00 дптр.	1 шт.
01015	+1,50 дптр.	
01020	+2,00 дптр.	
01025	+2,50 дптр.	
 01025	Сдвоенное плоско-выпуклое увеличительное стекло	



**e684 BIOT®**

- корпус щитка из термостойкого материала SUPER Termotrek (полиамид)
- легкий корпус
- возможность использования с респиратором и полумаской
- увеличенный воздухообмен в пространстве под щитком

	Артикул
с наголовным креплением RAPID НН75 е684 BIOT®	57515
с креплением на каске КН е684 BIOT®	07515
с тканевым уплотнителем ННВ75 е684 BIOT®	01715

## Комплектующие:

Артикул	Наименование	Количество
 00235	Комплект покровных стекол (110×90 мм), РС с покрытием Алмаз	Комплект 10 шт.
 00230	Комплект покровных стекол, (110×90 мм) РС	Комплект 10 шт.
 5000.001	Комплект подложек (107×55 мм), РС	Комплект 10 шт.
 03134	Комплект подложек (107×55 мм), РС бронза, +1 к степени затемнения	Комплект 10 шт.
01010	+1,00 дптр.	1 шт.
01015	+1,50 дптр.	
01020	+2,00 дптр.	
01025	+2,50 дптр.	
 01025	Сдвоенное плоско-выпуклое увеличительное стекло	







**e684 President**

Рекомендован с касками с укороченным козырьком

- корпус щитка из термостойкого материала SUPER Termotrek (полиамид)
- самый легкий щиток сварщика с креплением на каске
- применения с наушниками противозумными с креплением на каске

	Артикул
с креплением на каске КН е684 PRESIDENT	05515

## Комплектующие:

Артикул	Наименование	Количество
 00235	Комплект покровных стекол (110×90 мм), РС с покрытием Алмаз	Комплект 10 шт.
 00230	Комплект покровных стекол, (110×90 мм) РС	Комплект 10 шт.
 5000.001	Комплект подложек (107×55 мм), РС	Комплект 10 шт.
 03134	Комплект подложек (107×55 мм), РС бронза, +1 к степени затемнения	Комплект 10 шт.



# Щитки защитные лицевые сварщика с АСФ PROFI



**ВСЕ РЕГУЛИРОВКИ  
ВНУТРИ**

АСФ вид изнутри



АСФ вид снаружи



97 мм

47 мм



- работа в ограниченных пространствах за счет внутренних регулировок увеличивает срок эксплуатации

**ВАРИАНТЫ КРЕПЛЕНИЯ ЩИТКОВ:**

- КН - щиток сварщика с креплением на каске (адаптеры)
- НН - щиток сварщика с наголовным креплением
- ННВ - щиток сварщика для принудительной подачи воздуха (в составе СИЗОД)

**ТЕХНИЧЕСКИЕ ХАРАКТЕРИСТИКИ АСФ:**

Затемнение	3/5-9/9-13
Видимая область	97×47 мм
Оптические датчики	4 шт.
Оптические свойства	1/1/1/1
Время затемнения	0,0001 с
Время осветления	0,1-0,9 с
Ручной регулятор затемнения	внутренний
Регулировка времени задержки осветления	есть внутренняя
Регулировка чувствительности оптических датчиков	есть внутренняя
Режим шлифовки	внутренний переключатель
Режим горелки	постоянная степень затемнения 5
Питание: солнечная батарея Li ion аккумулятор	есть сменный CR2450
Температура применения	от -5°C до +55°C
Гарантия	3 года



**Области применения:**

- Энергетика
- Изготовление металлоконструкций
- Судостроение



# Ассортимент щитков защитных лицевых сварщика с АСФ PROFi:



возможно изготовление в корпусе FavoriT с откидным блоком

## CRYSTALINE® PROFi FavoriT

- корпус щитка из термостойкого материала SUPER Termotrek (полиамид)
- повышенная защита теменной части головы, ушей, шеи
- выполнение сварочных швов в потолочном положении

	Артикул
с наголовным креплением RAPID HH12 CRYSTALINE® Profi FavoriT	51265
с креплением на каске KH CRYSTALINE® Profi FavoriT	05165
с тканевым уплотнителем HHB12 CRYSTALINE® Profi FavoriT	01265

### Комплектующие:

Артикул	Наименование	Количество
00633	Комплект панорамных покровных стекол с уплотнителем	5 стекол и 10 кнопок-фиксаторов стекла
00630	Комплект панорамных покровных стекол	5 стекол и 10 кнопок-фиксаторов стекла
00407	Комплект подложек (105×54 мм), PC незапотевающий	Комплект 10 шт.
00430	Комплект подложек (105×54 мм), PC	Комплект 10 шт.
00434	Комплект подложек (105×54 мм), PC бронза, +1 к степени затемнения	Комплект 10 шт.
01010	+1,00 дптр.	1 шт.
01015	+1,50 дптр.	
01020	+2,00 дптр.	
01025	+2,50 дптр.	
	Сдвоенное плоско-выпуклое увеличительное стекло	



## CRYSTALINE® PROFi BIOT®

- корпус щитка из термостойкого материала SUPER Termotrek (полиамид)
- облегченный корпус
- минимальная нагрузка на шейные позвонки
- увеличенный воздухообмен в пространстве под щитком

	Артикул
с наголовным креплением RAPID HH75 CRYSTALINE® Profi BIOT®	57565
с креплением на каске KH CRYSTALINE® Profi BIOT®	07565
с тканевым уплотнителем HHB75 CRYSTALINE® Profi BIOT®	01765

### Комплектующие:

Артикул	Наименование	Количество
00235	Комплект покровных стекол (110×90 мм), PC с покрытием Алмаз	Комплект 10 шт.
00230	Комплект покровных стекол, (110×90 мм) PC	Комплект 10 шт.
00407	Комплект подложек (105×54 мм), PC незапотевающий	Комплект 10 шт.
00430	Комплект подложек (105×54 мм), PC	Комплект 10 шт.
00434	Комплект подложек (105×54 мм), PC бронза, +1 к степени затемнения	Комплект 10 шт.
01010	+1,00 дптр.	1 шт.
01015	+1,50 дптр.	
01020	+2,00 дптр.	
01025	+2,50 дптр.	
	Сдвоенное плоско-выпуклое увеличительное стекло	



## KH CRYSTALINE® PROFi President

Рекомендован с касками с укороченным козырьком

- корпус щитка из термостойкого материала SUPER Termotrek (полиамид)
- самый легкий щиток сварщика с креплением на каске
- применения с наушниками противозумными с креплением на каске

	Артикул
с креплением на каске KH CRYSTALINE® Profi PRESIDENT	05565

### Комплектующие:

Артикул	Наименование	Количество
00235	Комплект покровных стекол (110×90 мм), PC с покрытием Алмаз	Комплект 10 шт.
00230	Комплект покровных стекол, (110×90 мм) PC	Комплект 10 шт.
00407	Комплект подложек (105×54 мм), PC незапотевающий	Комплект 10 шт.
00430	Комплект подложек (105×54 мм), PC	Комплект 10 шт.
00434	Комплект подложек (105×54 мм), PC бронза, +1 к степени затемнения	Комплект 10 шт.



# Щитки защитные лицевые сварщика с АСФ PREMIUM



**ШИРОКИЙ  
СПЕКТР РАБОТ**



- **большой функционал при сочетании цена качество**

#### ВАРИАНТЫ КРЕПЛЕНИЯ ЩИТКОВ:

**КН** - щиток сварщика с креплением на каске (адаптеры)

**НН** - щиток сварщика с наголовным креплением

**ННВ** - щиток сварщика для принудительной подачи воздуха (в составе СИЗОД)

#### ТЕХНИЧЕСКИЕ ХАРАКТЕРИСТИКИ АСФ:

Затемнение	4/5-9/9-13
Видимая область	100×60 мм
Оптические датчики	4 шт.
Оптические свойства	1/1/1/1
Время затемнения	0,0001 с
Время осветления	0,1-0,9 с
Ручной регулятор затемнения	внешний
Регулировка времени задержки осветления	есть внешняя
Регулировка чувствительности оптических датчиков	есть внешняя
Режим шлифовки	внешний переключатель
Питание: солнечная батарея Li ion аккумулятор	есть сменный CR2450
Температура применения	от -5°C до +55°C
Гарантия	3 года



MMA



MIG/MAG



TIG



PLASMA



ШЛИФОВКА

#### Области применения:

- Конвейерная сварка в машиностроении
- Плазменная резка
- Авиастроение

**EAC**

# Ассортимент щитков защитных лицевых сварщика с АСФ PREMIUM:



## CRYSTALINE® PREMIUM FavoriT

- корпус щитка из термостойкого материала SUPER Termotrek (полиамид)
- повышенная защита теменной части головы, ушей, шеи
- выполнение сварочных швов в потолочном положении

	Артикул
с наголовным креплением RAPID HH12 CRYSTALINE® Premium FavoriT	51255
с креплением на каске KH CRYSTALINE® Premium FavoriT	05155
с тканевым уплотнителем HHB12 CRYSTALINE® Premium FavoriT	01255

### Комплектующие:

Артикул	Наименование	Количество
00633	Комплект панорамных покровных стекол с уплотнителем	5 стекол и 10 кнопок-фиксаторов стекла
00630	Комплект панорамных покровных стекол	5 стекол и 10 кнопок-фиксаторов стекла
02107	Комплект подложек (106×66 мм), PC незапотевающий	Комплект 10 шт.
02130	Комплект подложек (106×66 мм), PC	Комплект 10 шт.
02134	Комплект подложек (106×66 мм), PC бронза, +1 к степени затемнения	Комплект 10 шт.
01010	+1,00 дптр.	1 шт.
01015	+1,50 дптр.	
01020	+2,00 дптр.	
01025	+2,50 дптр.	
01025	Сдвоенное плоско-выпуклое увеличительное стекло	



## CRYSTALINE® PREMIUM BIOT®

- корпус щитка из термостойкого материала SUPER Termotrek (полиамид)
- облегченный корпус
- минимальная нагрузка на шейные позвонки
- увеличенный воздухообмен в пространстве под щитком

	Артикул
с наголовным креплением RAPID HH75 CRYSTALINE® Premium BIOT®	57555
с креплением на каске KH CRYSTALINE® Premium BIOT®	07555
с тканевым уплотнителем HHB75 CRYSTALINE® Premium BIOT®	01755

### Комплектующие:

Артикул	Наименование	Количество
00235	Комплект покровных стекол (110×90 мм), PC с покрытием Алмаз	Комплект 10 шт.
00230	Комплект покровных стекол (110×90 мм), PC	Комплект 10 шт.
02107	Комплект подложек (106×66 мм), PC незапотевающий	Комплект 10 шт.
02130	Комплект подложек (106×66 мм), PC	Комплект 10 шт.
02134	Комплект подложек (106×66 мм), PC бронза, +1 к степени затемнения	Комплект 10 шт.
01010	+1,00 дптр.	1 шт.
01015	+1,50 дптр.	
01020	+2,00 дптр.	
01025	+2,50 дптр.	
01025	Сдвоенное плоско-выпуклое увеличительное стекло	



## KH CRYSTALINE® PREMIUM President

Рекомендован с касками с укороченным козырьком

- корпус щитка из термостойкого материала SUPER Termotrek (полиамид)
- самый легкий щиток сварщика с креплением на каске
- применения с наушниками противозвучными с креплением на каске

	Артикул
с креплением на каске KH CRYSTALINE® Premium PRESIDENT	05555

### Комплектующие:

Артикул	Наименование	Количество
00235	Комплект покровных стекол (110×90 мм), PC с покрытием Алмаз	Комплект 10 шт.
00230	Комплект покровных стекол (110×90 мм), PC	Комплект 10 шт.
02107	Комплект подложек (106×66 мм), PC незапотевающий	Комплект 10 шт.
02130	Комплект подложек (106×66 мм), PC	Комплект 10 шт.
02134	Комплект подложек (106×66 мм), PC бронза, +1 к степени затемнения	Комплект 10 шт.

Покрывание АЛМАЗ: устойчиво к истиранию

# Щитки защитные лицевые сварщика с АСФ EXPERT



- для ручной дуговой сварки и полуавтоматической сварки сложных конструкций

#### ВАРИАНТЫ КРЕПЛЕНИЯ ЩИТКОВ:

КН - щиток сварщика с креплением на каске (адаптеры)

НН - щиток сварщика с наголовным креплением

ННВ - щиток сварщика для принудительной подачи воздуха (в составе СИЗОД)

#### ТЕХНИЧЕСКИЕ ХАРАКТЕРИСТИКИ АСФ:

Затемнение	4/9-13
Видимая область	97×47 мм
Оптические датчики	4 шт.
Оптические свойства	1/1/1/2
Время затемнения	0,0001 с
Время осветления	0,1-0,9 с
Ручной регулятор затемнения	внешний
Регулировка времени задержки осветления	есть внутренняя
Регулировка чувствительности оптических датчиков	есть внутренняя
Режим шлифовки	внешний переключатель
Питание: солнечная батарея Li ion аккумулятор	есть есть
Температура применения	от -5°C до +55°C
Гарантия	3 года



#### Области применения:

- Ремонтные работы в горно-добывающей отрасли, металлургии и машиностроении

ERAC

# Ассортимент щитков защитных лицевых сварщика с АСФ EXPERT:



## CRYSTALINE® EXPERT BIOT®

- корпус щитка из термостойкого материала SUPER Termotrek (полиамид)
- облегченный корпус
- минимальная нагрузка на шейные позвонки
- увеличенный воздухообмен в пространстве под щитком

	Артикул
с наголовным креплением RAPID HH75 CRYSTALINE® Expert BIOT®	57595
с креплением на каске KH CRYSTALINE® Expert BIOT®	07595
с тканевым уплотнителем HNB75 CRYSTALINE® Expert BIOT®	01795

### Комплектующие:

Артикул	Наименование	Количество
00235	Комплект покровных стекол (110×90 мм), PC с покрытием Алмаз	Комплект 10 шт.
00230	Комплект покровных стекол (110×90 мм), PC	Комплект 10 шт.
00407	Комплект подложек (105×54 мм), PC незапотевающий	Комплект 10 шт.
00430	Комплект подложек (105×54 мм), PC	Комплект 10 шт.
00434	Комплект подложек (105×54 мм), PC бронза, +1 к степени затемнения	Комплект 10 шт.
01010	+1,00 дптр.	1 шт.
01015	+1,50 дптр.	
01020	+2,00 дптр.	
01025	+2,50 дптр.	
	Сдвоенное плоско-выпуклое увеличительное стекло	

Покрытие АЛМАЗ: устойчиво к истиранию



## KH CRYSTALINE® Expert President

Рекомендован с касками с укороченным козырьком

- корпус щитка из термостойкого материала SUPER Termotrek (полиамид)
- самый легкий щиток сварщика с креплением на каске
- применения с наушниками противозумными с креплением на каске

	Артикул
с креплением на каске KH CRYSTALINE® Expert PRESIDENT	05595

### Комплектующие:

Артикул	Наименование	Количество
00235	Комплект покровных стекол (110×90 мм), PC с покрытием Алмаз	Комплект 10 шт.
00230	Комплект покровных стекол (110×90 мм), PC	Комплект 10 шт.
00407	Комплект подложек (105×54 мм), PC незапотевающий	Комплект 10 шт.
00430	Комплект подложек (105×54 мм), PC	Комплект 10 шт.
00434	Комплект подложек (105×54 мм), PC бронза, +1 к степени затемнения	Комплект 10 шт.





# Щитки защитные лицевые сварщика с АСФ UNIVERSAL

**МАКСИМАЛЬНАЯ  
ВИДИМОСТЬ**



**ХИТ ПРОДАЖ**



- лидер продаж на протяжении 3 лет

#### ВАРИАНТЫ КРЕПЛЕНИЯ ЩИТКОВ:

**КН** - щиток сварщика с креплением на каске (адаптеры)

**НН** - щиток сварщика с наголовным креплением

**ННВ** - щиток сварщика для принудительной подачи воздуха (в составе СИЗВД)

#### ТЕХНИЧЕСКИЕ ХАРАКТЕРИСТИКИ АСФ:

Затемнение	3/9-13
Видимая область	100×60 мм
Оптические датчики	4 шт.
Оптические свойства	1/1/1/2
Время затемнения	0,0001 с
Время осветления	0,1-0,9 с
Ручной регулятор затемнения	внешний
Регулировка времени задержки осветления	есть внутренняя
Регулировка чувствительности оптических датчиков	есть внутренняя
Режим шлифовки	внешний переключатель
Питание: солнечная батарея Li ion аккумулятор	есть сменный CR2450
Температура применения	от -5°C до +55°C
Гарантия	3 года



ММА



МIG/MAG



ШЛИФОВКА

#### Области применения:

- Ремонтные работы в горно-добывающей отрасли, металлургии и машиностроении

**ЕАС**

# Ассортимент щитков защитных лицевых сварщика с АСФ UNIVERSAL:









## CRYSTALINE® UNIVERSAL FavoriT

- корпус щитка из термостойкого материала SUPER Termotrek (полиамид)
- повышенная защита теменной части головы, ушей, шеи
- выполнение сварочных швов в потолочном положении

	Артикул
с наголовным креплением RAPID HH12 CRYSTALINE® Universal FavoriT	51275
с креплением на каске KH CRYSTALINE® Universal FavoriT	05175
с тканевым уплотнителем HHB12 CRYSTALINE® Universal FavoriT	01275

### Комплектующие:

Артикул	Наименование	Количество
 00633	Комплект панорамных покровных стекол с уплотнителем	5 стекол и 10 кнопок-фиксаторов стекла
 00630	Комплект панорамных покровных стекол	5 стекол и 10 кнопок-фиксаторов стекла
 02107	Комплект подложек (106×66 мм), PC незапотевающий	Комплект 10 шт.
 02130	Комплект подложек (106×66 мм), PC	Комплект 10 шт.
 02134	Комплект подложек (106×66 мм), PC бронза, +1 к степени затемнения	Комплект 10 шт.
01010	+1,00 дптр.	
01015	+1,50 дптр.	
01020	+2,00 дптр.	
01025	+2,50 дптр. Сдвоенное плоско-выпуклое увеличительное стекло	1 шт.
		

Покрывание АЛМАЗ: устойчиво к истиранию









## CRYSTALINE® UNIVERSAL BIOT®

- корпус щитка из термостойкого материала SUPER Termotrek (полиамид)
- облегченный корпус
- минимальная нагрузка на шейные позвонки
- увеличенный воздухообмен в пространстве под щитком

	Артикул
с наголовным креплением RAPID HH75 CRYSTALINE® Universal BIOT®	57575
с креплением на каске KH CRYSTALINE® Universal BIOT®	07575
с тканевым уплотнителем HHB75 CRYSTALINE® Universal BIOT®	01775

### Комплектующие:

Артикул	Наименование	Количество
 00235	Комплект покровных стекол (110×90 мм), PC с покрытием Алмаз	Комплект 10 шт.
 00230	Комплект покровных стекол, (110×90 мм) PC	Комплект 10 шт.
 02107	Комплект подложек (106×66 мм), PC незапотевающий	Комплект 10 шт.
 02130	Комплект подложек (106×66 мм), PC	Комплект 10 шт.
 02134	Комплект подложек (106×66 мм), PC бронза, +1 к степени затемнения	Комплект 10 шт.
01010	+1,00 дптр.	
01015	+1,50 дптр.	
01020	+2,00 дптр.	
01025	+2,50 дптр. Сдвоенное плоско-выпуклое увеличительное стекло	1 шт.
		







## KH CRYSTALINE® UNIVERSAL President

Рекомендован с касками с укороченным козырьком

- корпус щитка из термостойкого материала SUPER Termotrek (полиамид)
- самый легкий щиток сварщика с креплением на каске
- применения с наушниками противозвучными с креплением на каске

	Артикул
с креплением на каске KH CRYSTALINE® Universal PRESIDENT	05575

### Комплектующие:

Артикул	Наименование	Количество
 00235	Комплект покровных стекол (110×90 мм), PC с покрытием Алмаз	Комплект 10 шт.
 00230	Комплект покровных стекол, (110×90 мм) PC	Комплект 10 шт.
 02107	Комплект подложек (106×66 мм), PC незапотевающий	Комплект 10 шт.
 02130	Комплект подложек (106×66 мм), PC	Комплект 10 шт.
 02134	Комплект подложек (106×66 мм), PC бронза, +1 к степени затемнения	Комплект 10 шт.



## Щитки защитные лицевые сварщика с АСФ STANDART



**ПРОСТОТА  
В ЭКСПЛУАТАЦИИ**



- базовый щиток для ручной дуговой и полуавтоматической сварки с увеличенным обзором

#### ВАРИАНТЫ КРЕПЛЕНИЯ ЩИТКОВ:

**КН** - щиток сварщика с креплением на каске (адаптеры)

**НН** - щиток сварщика с наголовным креплением

**ННВ** - щиток сварщика для принудительной подачи воздуха (в составе СИЗОД)

#### ТЕХНИЧЕСКИЕ ХАРАКТЕРИСТИКИ АСФ:

Затемнение	3/9-13
Видимая область	100×49 мм
Оптические датчики	2 шт.
Оптические свойства	1/1/1/2
Время затемнения	0,0005 с
Время осветления	0,1-0,9 с
Ручной регулятор затемнения	внешний
Регулировка времени задержки осветления	есть внутренняя
Регулировка чувствительности оптических датчиков	есть внутренняя
Режим шлифовки	нет
Питание: солнечная батарея	есть
Li ion аккумулятор	есть
Испытанная температура применения	от -5°C до +55°C
Гарантия	3 года



ММА



МIG/MAG



ШЛИФОВКА

#### Области применения:

- Ремонтные работы в горно-добывающей отрасли, металлургии и машиностроении

**EAC**

# Ассортимент щитков защитных лицевых сварщика с АСФ STANDART:



## CRYSTALINE® STANDART FavoriT

- корпус щитка из термостойкого материала SUPER Termotrek (полиамид)
- повышенная защита теменной части головы, ушей, шеи
- выполнение сварочных швов в потолочном положении

	Артикул
с наголовным креплением RAPID HH12 CRYSTALINE® Standart FavoriT	51285
с креплением на каске KH CRYSTALINE® Standart FavoriT	05185
с тканевым уплотнителем HHB12 CRYSTALINE® Standart FavoriT	01285

### Комплектующие:

Артикул	Наименование	Количество
00633	Комплект панорамных покровных стекол с уплотнителем	5 стекол и 10 кнопок-фиксаторов стекла
00630	Комплект панорамных покровных стекол	5 стекол и 10 кнопок-фиксаторов стекла
00407	Комплект подложек (105×54 мм), PC незапотеваящий	Комплект 10 шт.
00430	Комплект подложек (105×54 мм), PC	Комплект 10 шт.
00434	Комплект подложек (105×54 мм), PC бронза, +1 к степени затемнения	Комплект 10 шт.
01010	+1,00 дптр.	1 шт.
01015	+1,50 дптр.	
01020	+2,00 дптр.	
01025	+2,50 дптр.	
01025	Сдвоенное плоско-выпуклое увеличительное стекло	



## CRYSTALINE® STANDART BIOT®

- корпус щитка из термостойкого материала SUPER Termotrek (полиамид)
- облегченный корпус
- минимальная нагрузка на шейные позвонки
- увеличенный воздухообмен в пространстве под щитком

	Артикул
с наголовным креплением RAPID HH75 CRYSTALINE® Standart BIOT®	57585
с креплением на каске KH CRYSTALINE® Ямал BIOT®	07585
с тканевым уплотнителем HHB75 CRYSTALINE® Standart BIOT®	01785

### Комплектующие:

Артикул	Наименование	Количество
00235	Комплект покровных стекол (110×90 мм), PC с покрытием Алмаз	Комплект 10 шт.
00230	Комплект покровных стекол (110×90 мм), PC	Комплект 10 шт.
00407	Комплект подложек (105×54 мм), PC незапотеваящий	Комплект 10 шт.
00430	Комплект подложек (105×54 мм), PC	Комплект 10 шт.
00434	Комплект подложек (105×54 мм), PC бронза, +1 к степени затемнения	Комплект 10 шт.
01010	+1,00 дптр.	1 шт.
01015	+1,50 дптр.	
01020	+2,00 дптр.	
01025	+2,50 дптр.	
01025	Сдвоенное плоско-выпуклое увеличительное стекло	



## KH CRYSTALINE® STANDART President

Рекомендован с касками с укороченным козырьком

- корпус щитка из термостойкого материала SUPER Termotrek (полиамид)
- самый легкий щиток сварщика с креплением на каске
- применения с наушниками противозумными с креплением на каске

	Артикул
с креплением на каске KH CRYSTALINE® Standart PRESIDENT	05585

### Комплектующие:

Артикул	Наименование	Количество
00235	Комплект покровных стекол (110×90 мм), PC с покрытием Алмаз	Комплект 10 шт.
00230	Комплект покровных стекол (110×90 мм), PC	Комплект 10 шт.
00407	Комплект подложек (105×54 мм), PC незапотеваящий	Комплект 10 шт.
00430	Комплект подложек (105×54 мм), PC	Комплект 10 шт.
00434	Комплект подложек (105×54 мм), PC бронза, +1 к степени затемнения	Комплект 10 шт.



# Щитки защитные лицевые сварщика с АСФ Ямал

**БАЗОВАЯ ЗАЩИТА**



- базовый щиток для ручной дуговой и полуавтоматической сварки на средних токах

#### ВАРИАНТЫ КРЕПЛЕНИЯ ЩИТКОВ:

КН - щиток сварщика с креплением на каске (адаптеры)

НН - щиток сварщика с наголовным креплением

ННВ - щиток сварщика для принудительной подачи воздуха (в составе СИЗОД)

#### ТЕХНИЧЕСКИЕ ХАРАКТЕРИСТИКИ АСФ:

Затемнение	3/9-13
Видимая область	92×42 мм
Оптические датчики	2 шт.
Оптические свойства	1/1/1/2
Время затемнения	0,0005 с
Время осветления	0,1-0,9 с
Ручной регулятор затемнения	внешний
Регулировка времени задержки осветления	есть внутренняя
Регулировка чувствительности оптических датчиков	есть внутренняя
Режим шлифовки	есть
Питание: солнечная батарея	есть
Li ion аккумулятор	есть
Температура применения	от -5°C до +55°C
Гарантия	1 год



ММА



МIG/MAG



ШЛИФОВКА

#### Области применения:

- Ремонтные работы в горно-добывающей отрасли, металлургии и машиностроении



# Ассортимент щитков защитных лицевых сварщика с АСФ Ямал:









**CRYSTALINE® ЯМАЛ FavoriТ**

- корпус щитка из термостойкого материала SUPER Termotrek (полиамид)
- повышенная защита теменной части головы, ушей, шеи
- выполнение сварочных швов в потолочном положении

	Артикул
с наголовным креплением RAPID НН12 CRYSTALINE® Ямал FavoriТ	51245
с креплением на каске КН CRYSTALINE® Ямал FavoriТ	05145
с тканевым уплотнителем ННВ12 CRYSTALINE® Ямал FavoriТ	01245

## Комплектующие:

Артикул	Наименование	Количество
 00633	Комплект панорамных покровных стекол с уплотнителем	5 стекол и 10 кнопок-фиксаторов стекла
 00630	Комплект панорамных покровных стекол	5 стекол и 10 кнопок-фиксаторов стекла
 00530	Комплект подложек (103,5×47 мм), РС	Комплект 10 шт.
 00507	Комплект подложек (103,5×47 мм), РС непотепевающий	Комплект 10 шт.
 00534	Комплект подложек (103,5×47 мм), РС бронза, +1 к степени затемнения	Комплект 10 шт.
01010	+1,00 дптр.	1 шт.
01015	+1,50 дптр.	
01020	+2,00 дптр.	
01025	+2,50 дптр.	
	Сдвоенное плоско-выпуклое увеличительное стекло	









**CRYSTALINE® ЯМАЛ BIOT®**

- корпус щитка из термостойкого материала SUPER Termotrek (полиамид)
- облегченный корпус
- минимальная нагрузка на шейные позвонки
- увеличенный воздухообмен в пространстве под щитком

	Артикул
с наголовным креплением RAPID НН75 CRYSTALINE® Ямал BIOT®	57545
с креплением на каске КН CRYSTALINE® Ямал BIOT®	07545
с тканевым уплотнителем ННВ75 CRYSTALINE® Ямал BIOT®	01745

## Комплектующие:

Артикул	Наименование	Количество
 00235	Комплект покровных стекол (110×90 мм), РС с покрытием Алмаз	Комплект 10 шт.
 00230	Комплект покровных стекол (110×90 мм), РС	Комплект 10 шт.
 00530	Комплект подложек (103,5×47 мм), РС	Комплект 10 шт.
 00507	Комплект подложек (103,5×47 мм), РС непотепевающий	Комплект 10 шт.
 00534	Комплект подложек (103,5×47 мм), РС бронза, +1 к степени затемнения	Комплект 10 шт.
01010	+1,00 дптр.	1 шт.
01015	+1,50 дптр.	
01020	+2,00 дптр.	
01025	+2,50 дптр.	
	Сдвоенное плоско-выпуклое увеличительное стекло	







**КН CRYSTALINE® ЯМАЛ President**

Рекомендован с касками с укороченным козырьком

- корпус щитка из термостойкого материала SUPER Termotrek (полиамид)
- самый легкий щиток сварщика с креплением на каске
- применения с наушниками противозвучными с креплением на каске

	Артикул
с креплением на каске КН CRYSTALINE® Ямал PRESIDENT	05545

## Комплектующие:

Артикул	Наименование	Количество
 00235	Комплект покровных стекол (110×90 мм), РС с покрытием Алмаз	Комплект 10 шт.
 00230	Комплект покровных стекол, (110×90 мм), РС	Комплект 10 шт.
 00530	Комплект подложек (103,5×47 мм), РС	Комплект 10 шт.
 00507	Комплект подложек (103,5×47 мм), РС непотепевающий	Комплект 10 шт.
 00534	Комплект подложек (103,5×47 мм), РС бронза, +1 к степени затемнения	Комплект 10 шт.

# Сводная таблица по характеристикам АСФ (автоматических светофильтров)

	Ямал	Standart	Universal	Expert	Premium	Profi	e684
Размер видимой области, мм	92×42	100×49	100×60	97×47	100×60	97×47	100×50
Оптические свойства АСФ по	1/1/1/2	1/1/1/2	1/1/1/2	1/1/1/2	1/1/1/1	1/1/1/1	1/1/1/1
Количество оптических датчиков	2	2	4	4	4	4	3
Естественная передача (True color)	есть	есть	есть	есть	есть	есть	есть
Градационный шифр фильтра							
В светлом состоянии	3	3	3	4	4	3	4
В темном состоянии	9-13	9-13	9-13	9-13	5-9/9-13	5-9/9-13	5-9/9-13
Время затемнения, с	0,0005	0,0005	0,0001	0,0001	0,0001	0,0001	0,0001
Время осветления, с	0,1-0,9	0,1-0,9	0,1-0,9	0,1-0,9	0,1-0,9	0,1-0,9	0,1-2,0
Регулятор затемнения	внешний	внешний	внешний	внешний	внешний	внутренний	внешний/автоматический
Переключатель времени задержки осветления	внутренний	внутренний	внутренний	внутренний	внешний	внутренний	внутренний
Регулировка чувствительности оптического датчика	ручная	ручная	ручная	ручная	ручная	ручная	ручная
Режим Шлифовка	внешний переключатель	нет	внешний переключатель	внешний переключатель	внешний переключатель	внутренний переключатель	внешний переключатель
Питание:							
Солнечная батарея	есть	есть	есть	есть	есть	есть	есть
Li ion аккумулятор	сменный	сменный	сменный	есть	сменный	сменный	сменный
Температура применения	от -5°C до +55°C	от -5°C до +55°C	от -5°C до +55°C	от -5°C до +55°C*	от -5°C до +55°C	от -5°C до +55°C	от -5°C до +55°C
Ручная дуговая (MMA)							
Полуавтоматическая сварка (MIG/MAG)							
Аргонно-дуговая сварка >30A (TIG)							
Аргонно-дуговая сварка 1-30A (TIG)							
Риск скрытой дуги							
Шлифовка (сварочный светофильтр)							
Одновременная сварка нескольких сварщиков в непосредственной близости друг от друга							
Строжка							
Плазменная сварка							
Плазменная резка							
	Ямал	Standart	Universal	Expert	Premium	Profi	e684

\*испытано

**Воздушно-дуговая (электродуговая) строжка** основана на процессе плавки металла энергией электрической дуги и выдувании расплавленного металла струей сжатого воздуха. Метод резания металла на определенную глубину.



**MMA (Manual Metal Arc)**  
- ручная дуговая сварка штучными покрытыми электродами.



**TIG (Tungsten Inert Gas)**  
- дуговая сварка неплавящимся электродом в среде инертного защитного газа.



**MIG (Metal Inert Gas)**  
- дуговая сварка плавящимся металлическим электродом (проволокой) в среде инертного защитного газа с автоматической подачей присадочной проволоки.



**MAG (Metal Active Gas)**  
- дуговая сварка плавящимся металлическим электродом (проволокой) в среде активного защитного газа с автоматической подачей присадочной проволоки.



- лучший выбор



- хорошо



- не рекомендуем

# Ассортимент щитков защитных лицевых сварщика с АСФ

РОСОМЗ®

## Щитки Защитные лицевые сварщика с АСФ в корпусе **FavoriT**

с наголовным креплением RAPID	<b>НН</b>	с креплением на каске	<b>КН</b>	с тканевым уплотнителем	<b>ННВ</b>
HH12 e-684 FavoriT	<b>51215</b>	KH e-684 FavoriT	<b>05115</b>	HHB12 e-684 FavoriT	<b>01215</b>
HH12 CRYSTALINE® Ямал FavoriT	<b>51245</b>	KH CRYSTALINE® Ямал FavoriT	<b>05145</b>	HHB12 CRYSTALINE® Ямал FavoriT	<b>01245</b>
HH12 CRYSTALINE® Premium FavoriT	<b>51255</b>	KH CRYSTALINE® Premium FavoriT	<b>05155</b>	HHB12 CRYSTALINE® Premium FavoriT	<b>01255</b>
HH12 CRYSTALINE® Profi FavoriT	<b>51265</b>	KH CRYSTALINE® Profi FavoriT	<b>05165</b>	HHB12 CRYSTALINE® Profi FavoriT	<b>01265</b>
HH12 CRYSTALINE® Universal FavoriT	<b>51275</b>	KH CRYSTALINE® Universal FavoriT	<b>05175</b>	HHB12 CRYSTALINE® Universal FavoriT	<b>01275</b>
HH12 CRYSTALINE® Standart FavoriT	<b>51285</b>	KH CRYSTALINE® Standart FavoriT	<b>05185</b>	HHB12 CRYSTALINE® Standart FavoriT	<b>01285</b>

## Щитки защитные лицевые сварщика с АСФ в корпусе **BIOT®**

с наголовным креплением RAPID	<b>НН</b>	с креплением на каске	<b>КН</b>	с тканевым уплотнителем	<b>ННВ</b>
HH75 e-684 BIOT®	<b>57515</b>	KH e-684 BIOT®	<b>07515</b>	HHB75 e-684 FavoriT	<b>01715</b>
HH75 CRYSTALINE® Ямал BIOT®	<b>57545</b>	KH CRYSTALINE® Ямал BIOT®	<b>07545</b>	HHB75 CRYSTALINE® Ямал BIOT®	<b>01745</b>
HH75 CRYSTALINE® Premium BIOT®	<b>57555</b>	KH CRYSTALINE® Premium BIOT®	<b>07555</b>	HHB75 CRYSTALINE® Premium BIOT®	<b>01755</b>
HH75 CRYSTALINE® Profi BIOT®	<b>57565</b>	KH CRYSTALINE® Profi BIOT®	<b>07565</b>	HHB75 CRYSTALINE® Profi BIOT®	<b>01765</b>
HH75 CRYSTALINE® Universal BIOT®	<b>57575</b>	KH CRYSTALINE® Universal BIOT®	<b>07575</b>	HHB75 CRYSTALINE® Universal BIOT®	<b>01775</b>
HH75 CRYSTALINE® Standart BIOT®	<b>57585</b>	KH CRYSTALINE® Standart BIOT®	<b>07585</b>	HHB75 CRYSTALINE® Standart BIOT®	<b>01785</b>
HH75 CRYSTALINE® Expert BIOT®	<b>57595</b>	KH CRYSTALINE® Expert BIOT®	<b>07595</b>	HHB75 CRYSTALINE® Expert BIOT®	<b>01795</b>

## Щитки защитные лицевые сварщика с АСФ в корпусе **PRESIDENT**

с креплением на каске	<b>КН</b>
KH e-684 PRESIDENT	<b>05515</b>
KH CRYSTALINE® Ямал PRESIDENT	<b>05545</b>
KH CRYSTALINE® Premium PRESIDENT	<b>05555</b>
KH CRYSTALINE® Profi PRESIDENT	<b>05565</b>
KH CRYSTALINE® Universal PRESIDENT	<b>05575</b>
KH CRYSTALINE® Standart PRESIDENT	<b>05585</b>
KH CRYSTALINE® Expert PRESIDENT	<b>05595</b>

## Щитки защитные лицевые сварщика с АСФ в корпусе **Стальной Барс®**

с наголовным креплением RAPID	<b>НН</b>
HH8 Стальной Барс® CRYSTALINE®	<b>51865</b>





Щитки защитные  
лицевые сварщика  
с пассивными  
светофильтрами

## Виды корпусов щитков защитных лицевых сварщика:

Корпус President



Корпус FavoriТ



Корпус BIOT®



Стальной Барс®



# Виды креплений

## РЕГУЛИРОВКА ВЫСОТЫ НОШЕНИЯ

Ступенчатая регулировка по глубине улучшает баланс и эргономику щитка

## ХРАПОВЫЙ МЕХАНИЗМ РАПИД СТАЛЬ

Позволяет плавно подгонять и регулировать размер наголовного крепления  
Для регулировки нажмите на храповик, поверните до нужного размера и отпустите ручку

## РЕГУЛИРОВКА "БЛИЖЕ-ДАЛЬШЕ"

Позволяет отрегулировать расстояние от корпуса щитка до лица



- 1 корпус максимально удален от лица
- 2 среднее положение корпуса
- 3 близкое расстояние от корпуса до глаз



## НАЛОБНЫЙ ОБТЮРАТОР

Съемный мягкий обтюратор из гипоаллергенного материала



отрегулируйте размер:  
нажать и повернуть

Наголовное крепление  
**ТИТАН**  
в щитках сварщика с АСФ

арт. 00501

## РЕГУЛИРОВКА ВЫСОТЫ НОШЕНИЯ

Ступенчатая регулировка по глубине улучшает баланс и эргономику щитка

## ХРАПОВЫЙ МЕХАНИЗМ РАПИД

Позволяет плавно подгонять и регулировать размер наголовного крепления  
Для регулировки поверните храповик до нужного размера

Впервые изобретена выемка в наголовной ленте, которая снижает давление на виски



## НАЛОБНЫЙ ОБТЮРАТОР

Съемный мягкий обтюратор из гипоаллергенного материала

## АМОРТИЗАЦИЯ

отсутствие давления на голову с обеих сторон



отрегулируйте размер:  
повернуть (без нажатия)

Наголовное крепление  
**УНИВЕРСАЛ РАПИД**  
в щитках сварщика с минеральным светофильтром

арт. 00502

**АДАПТЕР**  
Адаптер для крепления на каску



**КРЕПЛЕНИЕ НА КАСКЕ (адаптеры)**



Комплект адаптеров (2 шт.)

арт. 00971



## Адаптер для крепления щитков на каску

Адаптер поставляется в комплекте со щитками сварщика РОСОМЗ® серии KH BIOT®, KH FavoriT.

**KH BIOT®**



**KH FavoriT**



арт. 00971

**Комплект адаптеров (2 шт.)  
можно приобрести отдельно**

Точная фиксация щитка в нижнем положении (рабочем).  
Надежная фиксация щитка в верхнем положении (нерабочем).

Адаптер для  
крепления  
на каску



### ПРЕИМУЩЕСТВА АДАПТЕРА:

- Уменьшенные габариты;
- Улучшенный баланс (расположение щитка ближе к центру каски) – уменьшение нагрузки на шею;
- Выполнен из термостойкого материала SUPER Termotrek - прочного, устойчивого к высоким и низким температурам;
- Простая система установки в слоты защитной каски;
- Правильная установка – характерный щелчок до неподвижного состояния!

Щиток защитный  
лицевой сварщика  
KH BIOT®

Щиток защитный  
лицевой сварщика  
KH FavoriT

Каска защитная РОСОМЗ®

# Сочетание щитков защитных лицевых сварщика с касками защитными РОСОМЗ®

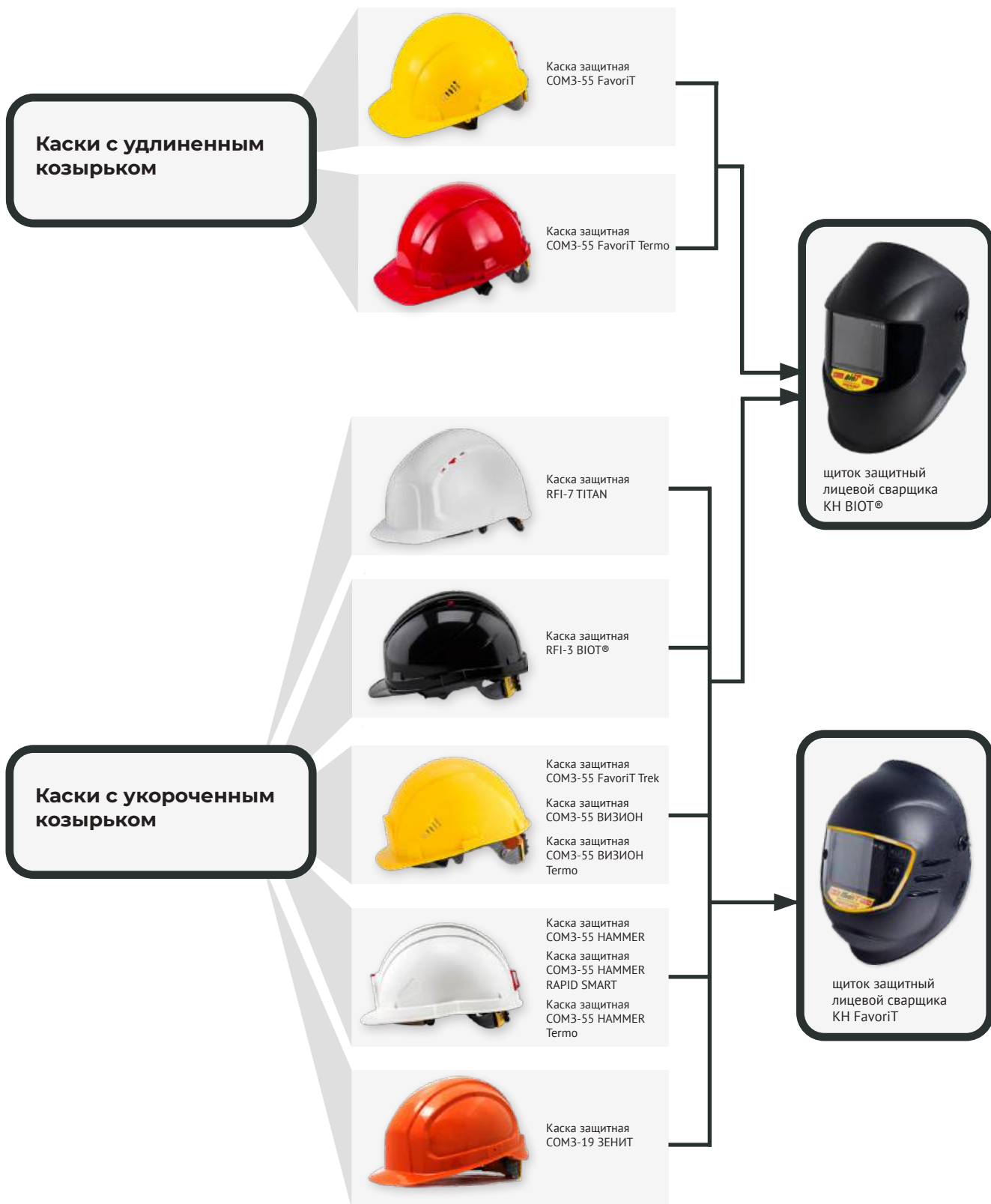



# Щитки защитные лицевые сварщика НН3 SUPER PREMIER FavoriT

## УСТОЙЧИВ К ПРОГОРАНИЮ

- Эргономичный корпус из уникального термостойкого полиамида (Super Termotrek), материал устойчив к температурам от -5°C до +55°C, искрам и брызгам расплавленного металла, УФ- и ИК-излучению
- Повышенная защита теменной части головы, ушей, шеи
- Сферическая форма корпуса препятствует прилипанию окалины
- Светофильтр минеральное стекло с заданной степенью затемнения (от 9 до 14)

Панорамное покрывное стекло надежно защищает светофильтр при сварке во всех пространственных положениях

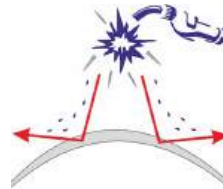

### РЕКОМЕНДУЕМ щитки защитные лицевые сварщика:

- **НН3 Super PREMIER FavoriT**  
(с наголовным креплением RAPID Сталь)



Масса 470 грамм

Степень затемнения	Артикул
9	53363
10	53364
11	53365
12	53366
13	53367
14	53368

- **КН Super PREMIER FavoriT**  
(с креплением на каске)

Для касок с укороченным козырьком



Масса 406 грамм

Степень затемнения	Артикул
9	05663
10	05664
11	05665
12	05666
13	05667
14	05668

### Комплектующие:

Артикул	Наименование	Описание	Количество
00633	Комплект панорамных покрывных стекол с уплотнителем	Наружное покрывное стекло с уплотнителем	5 стекол и 10 кнопок-фиксаторов стекла
00630	Комплект панорамных покрывных стекол	Наружное покрывное стекло	5 стекол и 10 кнопок-фиксаторов стекла
00230	Комплект покрывных стекол (110×90 мм), PC	Внешнее и внутреннее стекло из поликарбоната	Комплект 10 шт.
00207	Комплект подложек (110×90 мм) PC незапотевающий	Внутреннее стекло	Комплект 10 шт.
00263-00268	Комплект светофильтров (110×90 мм)	Комплект минеральных стекло-светофильтров с градационным шифром от 9 до 14	Комплект 10 шт.

Артикул	Наименование	Описание	Количество
00490	Обтюратор огнестойкий налобный	Сменный налобный обтюратор. Мягкий, дышащий, гипоаллергенный, впитывающий, 100% хлопок. Обеспечивает повышенный комфорт пользователю.	Комплект 2 шт.
00495	Обтюратор огнестойкий затылочный	Сменный затылочный обтюратор. Мягкий, дышащий, гипоаллергенный, впитывающий, 100% хлопок. Обеспечивает повышенный комфорт пользователю.	Комплект 2 шт.

# Щитки защитные лицевые сварщика HH10 PREMIER FavoriT

## ЛЁГКИЙ И НАДЕЖНЫЙ ЩИТОК



- Эргономичный корпус из термостойкого полипропилена (Termotrek), материал устойчив к температурам от -5°C до +55°C, искрам и брызгам расплавленного металла, УФ- и ИК- излучению, дополнительно испытан к температурам от -45°C до +80°C
- Повышенная защита теменной части головы, ушей, шеи
- Сферическая форма корпуса препятствует прилипанию окалины
- Светофильтр минеральное стекло с заданной степенью затемнения (от 9 до 14)
- Снаружи плоское покрывное стекло 110 на 90 мм

**ХИТ ПРОДАЖ**

### РЕКОМЕНДУЕМ щитки защитные лицевые сварщика:

- **HH10 PREMIER FavoriT**  
(с наголовным креплением  
**RAPID Сталь**)



Масса 394 грамм

Степень затемнения	Артикул
9	51363
10	51364
11	51365
12	51366
13	51367
14	51368

- **RZ10 PREMIER FavoriT**  
(с наголовным креплением **ZEN®**)



Масса 395 грамм

Степень затемнения	Артикул
9	55163
10	55164
11	55165
12	55166
13	55167
14	55168

- **KH PREMIER FavoriT**  
(с креплением на каске)

Для касок с укороченным козырьком



Масса 384 грамм

Степень затемнения	Артикул
9	05363
10	05364
11	05365
12	05366
13	05367
14	05368

### Комплектующие:

Артикул	Наименование	Описание	Количество
00230	Комплект покрывных стекол (110×90 мм), РС	Внешнее и внутреннее стекло из поликарбоната	Комплект 10 шт.
00207	Комплект подложек (110×90 мм) РС незапотевающий	Внутреннее стекло	Комплект 10 шт.
00263-00268	Комплект светофильтров (110×90 мм)	Комплект минеральных стекол-светофильтров с градационным шифром от 9 до 14	Комплект 10 шт. в фирменной коробке

Артикул	Наименование	Описание	Количество
00363-00368	Комплект стекол (110×90 мм)	Комплект состоит из минерального стекла-светофильтра (110×90) с градационным шифром от 9 до 14 и покрывного РС стекла (110×90)	5 светофильтров + 5 покрывных стекол
00490	Обтюратор огнестойкий налобный	Сменный налобный обтюратор. Мягкий, дышащий, гипоаллергенный, впитывающий, 100% хлопок. Обеспечивает повышенный комфорт пользователю.	Комплект 2 шт.
00495	Обтюратор огнестойкий затылочный	Сменный затылочный обтюратор. Мягкий, дышащий, гипоаллергенный, впитывающий, 100% хлопок. Обеспечивает повышенный комфорт пользователю.	Комплект 2 шт.



## Щитки защитные лицевые сварщика НН7 PREMIER FavoriТ2

### ОТКИДНОЙ БЛОК СВЕТОФИЛЬТРА ДЛЯ ШЛИФОВАЛЬНЫХ РАБОТ

- Эргономичный корпус из уникального термостойкого полипропилена (Termotrek), материал устойчив к температурам от -5°C до +55°C, искрам и брызгам расплавленного металла, УФ- и ИК-излучению
- Повышенная защита теменной части головы, ушей, шеи
- Светофильтр минеральное стекло с заданной степенью затемнения (от 9 до 14)
- Снаружи плоское покровное стекло 110 на 90 мм
- Для работ по зачистке швов, вспомогательных слесарных, монтажных работ, не ограничивает обзор и увеличивает производительность труда
- Откидной блок светофильтра фиксируется в 2-х положениях «вверх-вниз»



Внутреннее поликарбонатное защитное стекло позволяет проводить работы по зачистке швов, другие вспомогательные работы, не снимая щитка

#### РЕКОМЕНДУЕМ щитки защитные лицевые сварщика:

- **НН7 PREMIER FavoriТ2**  
(с наголовным креплением RAPID Сталь)



Масса 456 грамм

Степень затемнения	Артикул
9	50763
10	50764
11	50765
12	50766
13	50767
14	50768

- **КН PREMIER FavoriТ 2**  
(с креплением на каске)

Для касок  
с укороченным  
козырьком



Масса 425 грамм

Степень затемнения	Артикул
9	05763
10	05764
11	05765
12	05766
13	05667
14	05768

#### Комплектующие:

Артикул	Наименование	Описание	Количество
00230	Комплект покровных стекол (110×90 мм), PC	Внешнее и внутреннее стекло из поликарбоната	Комплект 10 шт.
00207	Комплект подложек (110×90 мм) PC непотепляющий	Внутреннее стекло	Комплект 10 шт.
00263-00268	Комплект светофильтров (110×90 мм)	Комплект минеральных стекол-светофильтров с градационным шифром от 9 до 14	Комплект 10 шт. в фирменной коробке

Артикул	Наименование	Описание	Количество
00363-00368	Комплект стекол (110×90 мм)	Комплект состоит из минерального стекла-светофильтра (110×90) с градационным шифром от 9 до 14 и покровного PC стекла (110×90)	5 светофильтров + 5 покровных стекол
00490	Обтюратор огнестойкий налобный	Сменный налобный обтюратор. Мягкий, дышащий, гипоаллергенный, впитывающий, 100% хлопок. Обеспечивает повышенный комфорт пользователю.	Комплект 2 шт.
00495	Обтюратор огнестойкий затылочный	Сменный затылочный обтюратор. Мягкий, дышащий, гипоаллергенный, впитывающий, 100% хлопок. Обеспечивает повышенный комфорт пользователю.	Комплект 2 шт.

# Щитки защитные лицевые сварщика HH75 BIOT®

## ОБЛЕГЧЕННЫЙ ЩИТОК



- Эргономичный корпус из термостойкого полипропилена (Termotrek), материал устойчив к температурам от -5°C до +55°C, искрам и брызгам расплавленного металла, УФ- и ИК- излучению, дополнительно испытан к температурам от -45°C до +80°C
- Светофильтр минеральное стекло с заданной степенью затемнения (от 9 до 14)
- Снаружи плоское покрывное стекло 110 на 90 мм
- Облегченная модель корпуса
- Идеальный корпус щитка для применения с полумаской СИЗОД

### РЕКОМЕНДУЕМ щитки защитные лицевые сварщика:

- **HH75 BIOT®**  
(с наголовным креплением  
RAPID Сталь)



Масса 384 грамм

Степень затемнения	Артикул
9	57763
10	57764
11	57765
12	57766
13	57767
14	57768

- **RZ75 BIOT®**  
(с наголовным креплением ZEN®)



Масса 380 грамм

Степень затемнения	Артикул
9	57363
10	57364
11	57365
12	57366
13	57367
14	57368

- **KN BIOT®**  
(с креплением на каске)

Для касок с укороченным козырьком



Масса 306 грамм

Степень затемнения	Артикул
9	07763
10	07764
11	07765
12	07766
13	07767
14	07768

### Комплектующие:

Артикул	Наименование	Описание	Количество
00235	Комплект покрывных стекол (110×90 мм), PC с покрытием Алмаз	Внешнее и внутреннее стекло из поликарбоната	Комплект 10 шт.
00230	Комплект покрывных стекол (110×90 мм), PC	Внешнее и внутреннее стекло из поликарбоната	Комплект 10 шт.
00207	Комплект подложек (110×90 мм) PC незапотевающий	Внутреннее стекло	Комплект 10 шт.
00263-00268	Комплект светофильтров (110×90 мм)	Комплект минеральных стекол-светофильтров с градиционным шифром от 9 до 14	Комплект 10 шт. в фирменной коробке

Артикул	Наименование	Описание	Количество
00363-00368	Комплект стекол (110×90 мм)	Комплект состоит из минерального стекла-светофильтра (110×90) с градиционным шифром от 9 до 14 и покрывного PC стекла (110×90)	5 светофильтров + 5 покрывных стекол
00490	Обтюратор огнестойкий налобный	Сменный налобный обтюратор. Мягкий, дышащий, гипоаллергенный, впитывающий, 100% хлопок. Обеспечивает повышенный комфорт пользователю.	Комплект 2 шт.
00495	Обтюратор огнестойкий затылочный	Сменный затылочный обтюратор. Мягкий, дышащий, гипоаллергенный, впитывающий, 100% хлопок. Обеспечивает повышенный комфорт пользователю.	Комплект 2 шт.





# Щитки защитные лицевые сварщика КН PresidentT

## КРЕПЛЕНИЕ ЩИТКА НА КАСКЕ

*Для касок с укороченным козырьком производства РОСОМЗ®*

- Корпус из термостойкого полиамида (Super Termotrek), материал устойчив к температурам от -5°C до +55°C, искрам и брызгам расплавленного металла, УФ- и ИК-излучению, дополнительно испытан к температурам от -45°C до +80°C
- Термостойкие адаптеры для крепления на каску
- Светофильтр минеральное стекло с заданной степенью затемнения (от 9 до 14)
- Увеличенное внутреннее пространство для наилучшего воздухообмена
- Единственный среди линейки щитков РОСОМЗ® для совместного применения с наушниками противозвучными с креплением на каске
- Простая система крепления на каску, выдерживающая тяжелые промышленные условия

**ЛЁГКИЙ и КОМПАКТНЫЙ**



Замок-фиксатор ТОРСИОН - фиксирует щиток в рабочем положении - опущен

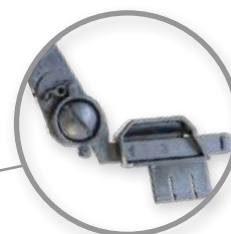

Замок-фиксатор ТОРСИОН - фиксирует щиток в нерабочем положении - поднят

### • КН PresidentT

Степень затемнения	Артикул
9	05863
10	05864
11	05865
12	05866
13	05867
14	05868

Масса 336 грамм

### Комплектующие:

Артикул	Наименование	Описание	Количество
00230	Комплект покровных стекол (110×90 мм), РС	Внешнее и внутреннее стекло из поликарбоната	Комплект 10 шт.
00207	Комплект подложек (110×90 мм) РС незапотевающий	Внутреннее стекло	Комплект 10 шт.
00263-00268	Комплект светофильтров (110×90 мм)	Комплект минеральных стекол-светофильтров с градационным шифром от 9 до 14	Комплект 10 шт. в фирменной коробке

Артикул	Наименование	Описание	Количество
00363-00368	Комплект стекол (110×90 мм)	Комплект состоит из минерального стекла-светофильтра (110×90) с градационным шифром от 9 до 14 и покровного РС стекла (110×90)	5 светофильтров + 5 покровных стекол
00490	Обтюратор огнестойкий налобный	Сменный налобный обтюратор. Мягкий, дышащий, гипоаллергенный, впитывающий, 100% хлопок. Обеспечивает повышенный комфорт пользователю.	Комплект 2 шт.
00495	Обтюратор огнестойкий затылочный	Сменный затылочный обтюратор. Мягкий, дышащий, гипоаллергенный, впитывающий, 100% хлопок. Обеспечивает повышенный комфорт пользователю.	Комплект 2 шт.

# Щиток защитный лицевые сварщика с ручной поддержкой PH4 CRYSTALINE® CONTACT



## с ПОЛУАВТОМАТИЧЕСКИМ сварочным фильтром для АВТОМАТИЧЕСКОЙ сварки

Для комплексной защиты глаз и лица работающих от прямых излучений сварочной дуги (в том числе УФ- и ИК-излучений), брызг и искр расплавленного металла, воздействия высокоскоростных твердых частиц на промышленных площадках, в цехах по изготовлению деталей, узлов, механизмов (автомобилестроение, судостроение, машиностроение), а также при монтажных, ремонтных и других работах, связанных с применением электросварки в условиях пониженных и повышенных температур.

### Простой и практичный щиток

- Корпус устойчив к прогоранию и воздействию высоких и низких температур, УФ- и ИК-излучениям, влаги
- Светофильтр защищен снаружи и изнутри поликарбонатным стеклом
- Увеличенный размер корпуса максимально защищает лицо, шею и верхнюю часть груди сварщика, обеспечивает хороший воздухообмен в пространстве под щитком



Щитком сварщика с ручной поддержкой закрывают глаза и лицо во время сварки, по окончании сварки его откладывают в сторону

Артикул 50465

### ТЕХНИЧЕСКИЕ ХАРАКТЕРИСТИКИ:

Градационный шифр в затемненном состоянии	11
Градационный шифр в осветленном состоянии	3
Материал корпуса	полипропилен (Termotrek®)
Размер АСФ	95 x 41 мм
Диапазон рабочих температур	от -5°C до +55°C
Источник питания	литиевая батарея CR 2430
Масса	560 грамм

## Для автоматической сварки

рекомендуем для  
комиссий и посетителей



## Дополнительные части и принадлежности

### ВНИМАНИЕ!

Своевременная замена оригинальных расходных материалов, продлевает срок и сохраняет свойства щитка

### Защитные лицевые щитки сварщика серии с АСФ

в корпусе FavoriT



в корпусе BIOT®

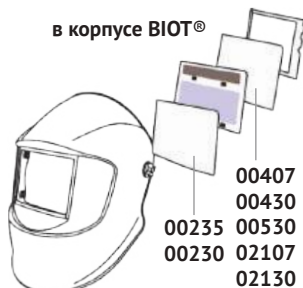

в корпусе President

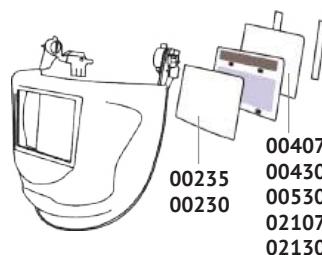

e684

в оригинальном корпусе

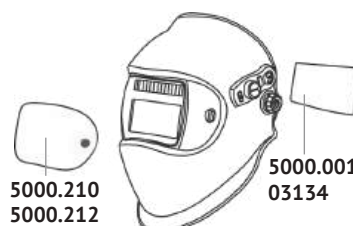

### Защитные лицевые щитки сварщика с пассивным светофильтром

в корпусе FavoriT  
(HH3 Super Premier FavoriT)

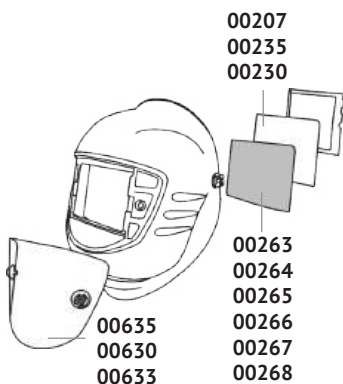

в корпусе FavoriT  
(кроме HH3 Super Premier FavoriT)

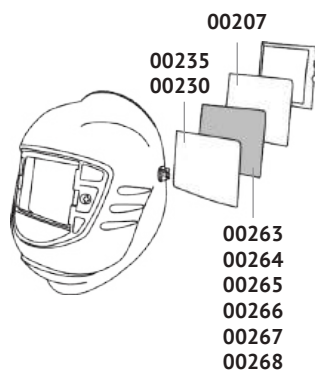

в корпусе BIOT®

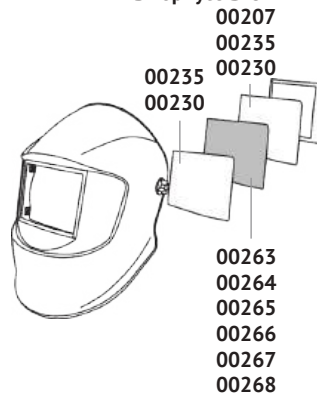

в корпусе President

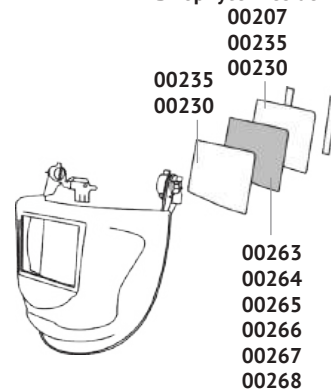

### Дополнительные аксессуары

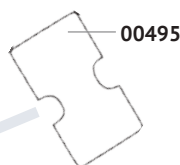
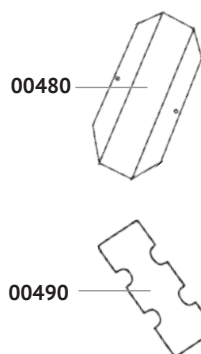

ПОДЛОЖКИ (внутренние)			
Артикул	Наименование	Описание	Количество
00207	Комплект подложек (110×90 мм), PC незапотевающий	к щиткам с пассивным светофильтром	Комплект 10 шт.
02107	Комплект подложек (106×66 мм), PC незапотевающий	АСФ Universal, Premium	Комплект 10 шт.
02130	Комплект подложек (106×66 мм), PC	АСФ Universal, Premium	Комплект 10 шт.
02134	Комплект подложек (106×66 мм), PC бронза +1 к степени затемнения	АСФ Universal, Premium	Комплект 10 шт.
00407	Комплект подложек (105×54 мм), PC незапотевающий	АСФ Standart, Profi, Expert	Комплект 10 шт.
00430	Комплект подложек (105×54 мм), PC	АСФ Standart, Profi, Expert	Комплект 10 шт.
00434	Комплект подложек (105×54 мм), PC бронза+1 к степени затемнения	АСФ Standart, Profi, Expert	Комплект 10 шт.
00530	Комплект подложек (103,5×47 мм), PC	АСФ ЯМАЛ	Комплект 10 шт.
00534	Комплект подложек (103,5×47 мм), PC бронза +1 к степени затемнения	АСФ ЯМАЛ	Комплект 10 шт.
5000.001	Комплект подложек (107×55 мм), PC	АСФ e684	Комплект 10 шт.
03134	Комплект подложек (107×55 мм), PC бронза +1 к степени затемнения	АСФ e684	Комплект 10 шт.

ПОКРОВНЫЕ СТЕКЛА (внешние)			
Артикул	Наименование	Описание	Количество
00230	Комплект покровных стекол (110×90 мм), PC	Внешнее и внутреннее стекло к щиткам в корпусе BIOT®, President, HH7, HH10, RZ10	Комплект 10 шт.
00235	Комплект покровных стекол (110×90 мм), PC с покрытием ALMA3	Внешнее и внутреннее стекло к щиткам в корпусе BIOT®, President, HH7, HH10, RZ10	Комплект 10 шт.
00630	Комплект панорамных покровных стекол, PC	Наружное покровное стекло к щиткам HH3, HH12	Комплект 5 шт.
00633	Комплект панорамных покровных стекол с уплотнителем	Наружное покровное стекло с уплотнителем к щиткам HH3, HH12	Комплект 5 шт.
00635	Комплект панорамных покровных стекол, PC с покрытием ALMA3	Наружное покровное стекло к щиткам HH3, HH12	Комплект 5 шт.
5000.210	Комплект панорамных покровных стекол	Наружное покровное стекло к АСФ e684 (для щитка с артикулом 4441.600 и 1006.500)	Комплект 2 шт.
5000.212	Комплект панорамных покровных стекол	с силиконовым уплотнителем Наружное покровное стекло к АСФ e684 (для щитка с артикулом 4441.600 и 1006.500)	Комплект 5 шт.

СВЕТОФИЛЬТРЫ			
Артикул	Наименование	Описание	Количество
00263-00268	Комплект минеральных стекол-светофильтров к щиткам РОСОМЗ® всех серий с градационным шифром от 9 до 14	Комплект светофильтров (110×90 мм)	Комплект 10 шт.
00363-00368	Комплект состоит из минерального стекла-светофильтра с градационным шифром от 9 до 14 (110×90) и покровного PC стекла (110×90)	Комплект стекол (110×90 мм)	5 светофильтров + 5 покровных стекол

Приблизительное соответствие светофильтров по ОСТ 21-6-87 и по ГОСТ 12.4.253.1-2013 см. на стр. 53

ЛИНЗА			
Артикул	Наименование	Описание	Количество
01010 01015 01020 01025	Сдвоенное плоско-выпуклое увеличительное стекло +1,00 дптр. +1,50 дптр. +2,00 дптр. +2,50 дптр.	Сдвоенное плоско-выпуклое увеличительное стекло для щитков сварщика с АСФ в корпусе FavorIT и BIOT®	1 шт.

ОБТЮРАТОРЫ			
Артикул	Наименование	Описание	Количество
00490	Обтюратор огнестойкий налобный	Сменный налобный обтюратор. Мягкий, дышащий, гипоаллергенный, впитывающий, 100% хлопок. Обеспечивает повышенный комфорт пользователю.	Комплект 2 шт.
00450	Обтюратор налобный	Сменный налобный обтюратор для наголовного крепления УНИВЕРСАЛ РАПИД	10 шт.

ДЕМПФЕР			
Артикул	Наименование	Описание	Количество
00455	Демпфер затылочный к механизму RAPID	Демпфер уменьшает давление оголовья, повышает амортизацию и комфорт при длительном ношении	Комплект 10 шт.

АДАПТЕРЫ			
Артикул	Наименование	Описание	Количество
00971	Комплект адаптеров для крепления щитка сварщика на каску защитную	к щиткам КН BIOT® и КН FavorIT	1 шт.
00985	Комплект адаптеров универсальных для крепления щитков КБТ на каску	к щитку President	10 шт.

СУМКИ, КОРПУС, ОГОЛОВЬЕ			
Артикул	Наименование	Описание	Количество
00930	Сумка РОСОМЗ®	Входит коробка с щитком сварщика + коробка с СИЗОД	1 шт.
00890	Рюкзак РОСОМЗ®	Рюкзак на веревочной стяжке синий с логотипом	1 шт.
00501	Наголовное крепление ТИТАН	Для щитков сварщика с АСФ	1 шт.
00502	Наголовное крепление УНИВЕРСАЛ РАПИД	Для щитков сварщика с минеральным светофильтром	1 шт.

# ОСНОВНЫЕ КОМПЛЕКТЫ

## 1. МАШИНОСТРОЕНИЕ



### КОМПЛЕКТ СОСТОИТ:

- 1. щиток защитный лицевой сварщика e684 арт. 4441.600
- 2. подшлемник FavoriT CRYSTALINE® арт. 009378
- 3. блок подачи воздуха Clean AIR® AerGO® арт. 30 00 00 PA
- 4. огнестойкий чехол для трубки арт. 00842
- 5. наколенники защитные АБСОЛЮТ® арт. 211120

## 2. РЕМОНТНЫЕ РАБОТЫ



# ЗАЩИТЫ СВАРЩИКА

## 3. РАБОТЫ НА ВЫСОТЕ



### КОМПЛЕКТ СОСТОИТ:

- 1. щиток защитный лицевой сварщика HH12 CRYSTALINE® Universal FavoriT арт. 51275
- 2. тканевая дополнительная защита арт. 00320К, 00321К, 00322К
- 3. наколенники защитные АБСОЛЮТ® арт. 211120

### КОМПЛЕКТ СОСТОИТ:

- 1. щиток защитный лицевой сварщика KH CRYSTALINE® Ямал BIOT® арт. 07545
- 2. каска защитная COM3-19 Зенит
- 3. подшлемник GEFEST Welder арт. 00944



## Оптические характеристики АСФ

### Маркировка светофильтра:

4 / 5 - 9 / 9 - 13 RZ 1 / 1 / 1 / 2 ГОСТ 12.4.254

#### ОПТИЧЕСКИЙ КЛАСС

Данный показатель определяет отсутствие искажений, прозрачность

**1- наилучший по показателю**

Чем выше значение цифры, тем ниже класс

#### КЛАСС ПО УГЛОВОЙ ЗАВИСИМОСТИ

Определяет изменение затемнения АСФ при наблюдении за зоной сварки под углом

**1- наилучший по показателю**

Чем выше значение цифры, тем ниже класс

#### КЛАСС ПО СВЕТОРАССЕЯНИЮ

Данный показатель определяет однородность оптического излучения

**1- лучший по показателю «прозрачность» и отсутствие помутнений**

Чем выше значение цифры, тем ниже класс

#### КЛАСС ПО НЕРАВНОМЕРНОСТИ КОЭФФИЦИЕНТА ПРОПУСКАНИЯ

Определяет равномерность затемнения АСФ по всей видимой области

**1- лучший по показателю однородности**

Чем выше значение цифры, тем ниже класс

### Расшифровка маркировки:



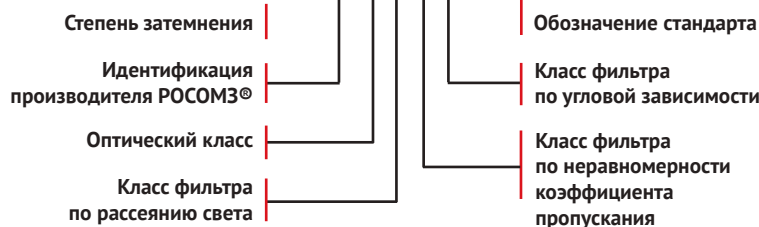



4/5 - 9/9 - 13 RZ 1/1/1/2 ГОСТ 12.4.254



# Градационный шифр светофильтра в зависимости от сварочного процесса

## ГОСТ 12.4.254-2013

Процесс резки металла:	Расхода ацетилена л/час, q														
	5	70	71	200	210	500	800	810	1000	2000	2050	4000	4100	8000	
Газовая сварка и пайка-сварка	4		5		6			7							
	Расхода кислорода л/час, q														
Кислородная резка						5			6			7			

Процессы электродуговой сварки	международное обозначение	Сварочный ток, А																						
		1,5	6	10	15	30	40	60	70	100	125	150	175	200	225	250	300	350	400	450	500	600		
Электроды с покрытием		8				9			10			11			12			13			14			
Дуговая сварка в среде активного газа		8				9			10			11			12			13			14			
Дуговая сварка вольфрамовым электродом в среде инертного газа		8				9			10			11			12			13						
Дуговая сварка тяжелых металлов в среде инертного газа (сталь, легированная сталь, медь и ее сплавы)		9							10			11			12			13			14			
Дуговая сварка легких сплавов в среде инертного газа						10						11			12			13			14			
Воздушно-дуговая строжка						10						11			12			13			14		15	
Плазменная резка		9							10			11			12			13						
Плазменно-дуговая электросварка		4	5	6	7	8	9	10	11	12														
		1,5	6	10	15	30	40	60	70	100	125	150	175	200	225	250	300	350	400	450	500	600		

Процесс: помощник сварщика	Сварочный ток, А																					
	1,5	6	10	15	30	40	60	70	100	125	150	175	200	225	250	300	350	400	450	500	600	
Помощник сварщика в зоне проведения сварочных работ	5-3,1				3			4			5											
Помощник сварщика на таком же расстоянии, что и сварщик	7							8			9			10								

## Приблизительное соответствие светофильтров по ОСТ 21-6-87 и по ГОСТ 12.4.253.1-2013

Наименование фильтров	Светофильтр по ОСТ 21-6-87	Градационный шифр светофильтра по ГОСТ 12.4.253.1-2013	Артикул пассивного светофильтра
Электросварочные фильтры	C-3	9	00263
	C-4	10	00264
	C-5	11	00265
	C-6	12	00266
	C-7	13	00267
	C-8	14	00268

Если применение светофильтров, подобранных по таблицам, вызывает чувство дискомфорта сварщика, то следует проверить условия работы и зрение сварщика.

Применение более высоких градационных шифров не обязательно обеспечит защиту и, напротив, проявит недостатки.

Может оказаться вредным использование светофильтров со слишком высокими градационными шифрами (слишком затемненных), так как это вынудит сварщика приблизиться к источнику излучения и вдыхать вредные дымы.

Для работ, проводимых на открытом воздухе при сильном естественном освещении, допускается применять защитный светофильтр на один градационный шифр выше.

Необходимо, чтобы помощники сварщиков и другие лица, находящиеся в зоне проведения сварочных работ, были защищены. Для этой цели следует применять светофильтры с градационными шифрами от 1,2 до 4. Однако, если это обусловлено уровнем риска, следует применять светофильтры с более высокими градационными шифрами. Особенно в случае, когда помощник сварщика находится на таком же расстоянии от дуги, что и сам сварщик, оба лица должны применять светофильтры с одинаковыми градационными шифрами.

Необходимо, чтобы помощники сварщиков и другие лица, находящиеся в зоне проведения сварочных работ, были защищены. Для этой цели следует применять светофильтры с градационными шифрами от 1,2 до 4. Однако, если это обусловлено уровнем риска, следует применять светофильтры с более высокими градационными шифрами. Особенно в случае, когда помощник сварщика находится на таком же расстоянии от дуги, что и сам сварщик, оба лица должны применять светофильтры с одинаковыми градационными шифрами.





## Вспомогательная защита сварщика

### Защита слуха. Наушники противозумные

При каком уровне громкости шум становится потенциально **ОПАСНЫМ** для здоровья?

При 8-часовом рабочем дне потенциальную опасность для здоровья представляет шум средней громкостью более 85 дБ.

Уровень шума при сварочных работах с изменением силы тока от 200 до 450 А составляет около 97 дБ.

#### Как защитить свой слух во время сварки?

Защитить слух от слишком сильного шума можно с помощью противозумных наушников и противозумных вкладышей. Также они не позволят брызгам расплавленного металла попасть в ушные каналы.

### Вкладыши противозумные Блокер, Смарт

Рекомендуются для защиты от повторяющегося воздействия шума с уровнем свыше 80 дБ.

29 дБ  
SNR

**Смарт**

артикул 63914

Цвета:



N=29 дБ  
M=25 дБ  
L=22 дБ

28 дБ  
SNR

**Блокер**

артикул 63714

Цвета:



N=29 дБ  
M=24 дБ  
L=21 дБ

- 1 В коробке 200 шт.  
100 пар в индивидуальной упаковке
- 2 1000 шт. (для диспенсера)



Универсальный размер



Принимает форму  
слухового канала



Изготовлены из мягкого гипоаллергенного вспененного полиуретана



Для одноразового использования



### СОМЗ-65 Зебра Premium артикул 67657

совместное использование наушников с креплением на каску возможно только со щитком в корпусе PresidentT

27 дБ  
SNR



регулируемые по высоте  
ношения держатели

- Защищают от воздействия шума до 107 дБ, давая возможность различать речь и сигналы опасности
- Мягкие широкие амортизаторы обеспечивают оптимальное прижатие чашек к голове, не вызывая дискомфорта и утомления пользователя при длительном ношении
- Применение при пониженных температурах
- Снижение давления за счет двухточечного крепления держателя к чашке

Для щитков сварщика с КРЕПЛЕНИЕМ на КАСКЕ **РОСОМЗ®**

## Защита головы. Термостойкие каски

### Каска защитная **СОМЗ-55 ВИЗИОН Termo**

- Укороченный козырек для увеличенного обзора
- Сменный налобный обтюратор из мягкого гипоаллергенного материала, дышащий. Эффективно впитывает пот при активных физических нагрузках, в условиях повышенных температур. Закрывает большую часть лба и висков. При загрязнении легко заменить на новый

#### Сертификация:

- Амортизация 50 Дж;
- Сопротивление перфорации 30 Дж;
- Устойчивость к искрам, брызгам металла БМ (ММ);
- Устойчивость к боковой деформации БД (LD);
- Механическая прочность 80 Дж;
- Электрическая изоляция: 440В;
- Электрическая изоляция: 1000В;
- Защита от химических рисков – ХИМ.СТ;
- Температура применения от -50°C до +150°C.



#### Наголовное крепление **RAPID СТАЛЬ**

**RAPID СТАЛЬ** - плавная регулировка размера поворотом храпового механизма RAPID. Точно регулирует размер и надежно фиксирует каску на голове пользователя, особенно при совместном ношении с головными уборами. Для регулировки нажмите на храповик, поверните до нужного размера и отпустите ручку.

Размер от 52 до 65 см, шаг - 2,5 мм



#### ОБТЮРАТОР ОГНЕСТОЙКИЙ ЗАТЫЛОЧНЫЙ

(дополнительная комплектация артикул 00495)

Сменный, впитывающий, гипоаллергенный, мягкий, уменьшает давление на голову, обеспечивает комфорт при ношении, надежно фиксируется. Не соскальзывает при резких движениях. Дышащая ткань способствует прямому притоку воздуха.

Каски с укороченным козырьком, применяемые с щитками защитными лицевыми с креплением на каске:

- RFI-3 BIOT® Termo,
- СОМЗ-55 FavorIT Trek,
- СОМЗ-55 ВИЗИОН,
- СОМЗ-55 ВИЗИОН Termo,
- СОМЗ-55 HAMMER,
- СОМЗ-55 HAMMER Termo







**Очки, используемые для вспомогательных работ при сварке:**

**светофильтр 3 (зеленый)**

для защиты глаз от избыточной яркости видимого света при работах, связанных с длительным пребыванием на открытых площадках при ярком солнечном свете, для вспомогательных работ при электросварке на открытых площадках





**Очки защитные открытые**

Наименование	Артикул	Материал стекла	
<b>O35 ВИЗИОН</b>	13529	PC <b>super</b>	
	13548	PC <b>Strong Glass</b>	
<b>O45 ВИЗИОН</b>	14529	PC <b>super</b>	
	14548	PC <b>Strong Glass</b>	
<b>O37 UNIVERSAL TITAN</b>	13729	PC <b>super</b>	
	13748	PC <b>Strong Glass</b>	
<b>O2 SPECTRUM</b>	10222	минеральное стекло	
<b>O34 PROGRESS</b>	13422	минеральное стекло	

**светофильтр 5 (темно - зеленый)**

для защиты глаз от избыточной яркости видимого света при работах, связанных с длительным пребыванием на открытых площадках при ярком солнечном свете, для вспомогательных работ при электросварке, для газовой сварки, пайки и кислородной резки



**Очки защитные открытые**

Наименование	Артикул	Материал стекла	
<b>O35 ВИЗИОН</b>	13556	PC <b>super</b>	
	13534	PC <b>Strong Glass</b>	
<b>O45 ВИЗИОН</b>	14556	PC <b>super</b>	
	14534	PC <b>Strong Glass</b>	
<b>O37 UNIVERSAL TITAN</b>	13756	PC <b>super</b>	
	13734	PC <b>Strong Glass</b>	
<b>O2 SPECTRUM</b>	10231	минеральное стекло	
<b>O34 PROGRESS</b>	13431	минеральное стекло	



**светофильтр 6 (темно - зеленый)**

для защиты глаз от УФ- и ИК-излучений при газовой сварке и резке средней мощности

**Очки защитные открытые**

Наименование	Артикул	Материал стекла	
<b>O2 SPECTRUM</b>	10232	минеральное стекло	
<b>O34 PROGRESS</b>	13432	минеральное стекло	



**Очки защитные закрытые**

<b>ЗН11 PANORAMA</b>	21135	PC <b>Strong Glass</b>	
<b>ЗН55 SPARK</b>	25535	PC <b>Strong Glass</b>	
<b>ЗН18 DRIVER RIKO</b>	21832	минеральное стекло	

**светофильтр 7 (темно - зеленый)**

для защиты глаз от УФ- и ИК-излучений при мощной газовой сварке и резке

**Очки защитные открытые**

Наименование	Артикул	Материал стекла	
<b>O2 SPECTRUM</b>	10233	минеральное стекло	
<b>O34 PROGRESS</b>	13433	минеральное стекло	

**Очки защитные закрытые**

<b>ЗН62 GENERAL</b>	26232	PC <b>Strong Glass</b>	
<b>ЗНД2 ADMRAL</b>	23232	PC <b>Strong Glass</b>	
<b>ЗН18 DRIVER RIKO</b>	21833	минеральное стекло	

**Щиток PANORAMA (для очков серии PANORAMA) Артикул 00888**

**Защита лица:**

- УФ- и ИК-излучения при газосварочных работах, плазменной резке и аналогичных процессах
- брызг металла
- летящих твердых частиц
- обеспечивает более длительный срок эксплуатации СИЗОД (респиратор)



Подробный ассортимент очков защитных представлен в общем каталоге РОСОМЗ®

## ТЕРМОСТОЙКИЙ, НЕ ПОДДЕРЖИВАЕТ горения

Подшлемник под каску термостойкий

### **FavoriТ CRYSTALINE®**

артикул 00938

Для защиты верхней части головы от общепроизводственных загрязнений, пыли, искр металлов, источников открытого пламени, лучистой и конвективной теплоты

- Размер универсальный
- Полотно ТЕРМОШИЛД из термостойких волокон (хлопок с пропиткой)
- С огнестойкими свойствами, не поддерживает горения, самозатухает, держит тепло, не пропускает влагу, сохраняет свои свойства после стирки и химчистки
- Диапазон рабочих температур от -10°C до +180°C
- Масса 70 грамм



Подшлемник под каску термостойкий

### **GEFEST Welder**

артикул 00944

Для защиты головы, шеи, верхней части груди и спины от высокой температуры и воздействия расплавленного металла

- на пелерине есть регулируемая застежка на контактной ленте
- капюшон обработан эластичной обтачкой, для полного прилегания к лицу
- в затылочной части капюшона регулировка размера тесьмой посредством утяжки
- наличие подкладки



Подшлемник под каску термостойкий

### **FavoriТ GEFEST LUX**

артикул 00934

Для защиты головы, шеи, верхней части груди и спины от воздействия общепроизводственных загрязнений, пыли, искр и брызг расплавленных металлов, источников открытого пламени, лучистой и конвективной теплоты, а также от термических рисков электрической дуги

- Материал: огнестойкая ткань с пропиткой Proban
- Размер универсальный
- Универсальная модель для ношения под каской защитной, щитком защитным лицевым





Дополнительная защита сварщика от воздействия высоких температур, искр и брызг расплавленного металла, обеспечивающая совместное, комфортное применение с защитным лицевым щитком сварщика.

**1**

### Защита шеи







-  арт. 00322Т  
огнестойкая ткань
-  арт. 00322С/1  
спилок
-  арт. 00322К  
кожа

защищает шею и верхнюю часть груди от брызг металла, от УФ и ИК излучений сварочной дуги

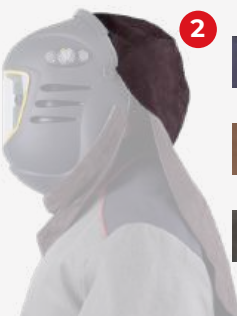
**2**

### Защита головы







-  арт. 00320Т  
огнестойкая ткань
-  арт. 00320С/1  
спилок
-  арт. 00320К  
кожа

защищает от брызг металла, слепящей яркости видимого света, обеспечивает дополнительную защиту и комфорт при расположении источника света сзади за счёт отсутствия бликов на внутренней поверхности щитка

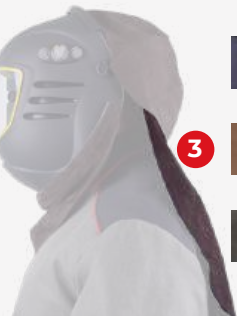
**3**

### Защита спины



-  арт. 00321Т  
огнестойкая ткань
-  арт. 00321С/1  
спилок
-  арт. 00321К  
кожа

защищает от брызг металла при работе бригады сварщиков (при расположении сварщиков друг над другом). Является дополнительной защитой головы и шеи от брызг металла. Используется совместно с ЗАЩИТОЙ ГОЛОВЫ



Легкое и быстрое крепление защиты **1** и **2** щитку сварщика серий FavoriT, BIOT®, e684 и другим.



Защита головы **2** и защита спины **3** - два дополняющих друг друга элемента. Крепление элементов осуществляется с помощью ленты велкро.



## Наколенники АБСОЛЮТ

артикул 211120



- Высококачественные наколенники Абсолют изготовлены из непрогораемого брезента;
- Подклад из огнестойкого хлопка;
- Широкая, удобная внешняя чаша изготовлена из огнестойкого ПВХ;
- Внутренняя демпфирующая вставка из высококачественного мягкого изолона;
- Эластичная регулируемая лента надежно

фиксирует наколенники в рабочем положении, не дает смещаться им, но при этом не оказывает излишнее давление;

- Работа на неровных поверхностях;
- Защищают от удара, перенапряжения суставов.

**Применение:** сварка, в том числе в тяжелом

машиностроении и судостроении, в сборочных цехах и на промплощадках, нефтегазодобыча, переработка и транспортировка горючих веществ, строительство и ремонт, слесарный ремонт автомобилей, садово-огородные работы, сельское хозяйство.

**Размер: универсальный**











### ДЛЯ БЕЗОПАСНОЙ И КОМФОРТНОЙ РАБОТЫ СЛЕДУЙТЕ ПРОСТЫМ РЕКОМЕНДАЦИЯМ:

- Не затягивайте ремни слишком сильно. Затягивайте ремни как можно свободнее, но при этом следите за тем, чтобы наколенники не соскальзывали;
- Убедитесь, что ремни не передавливают ноги, когда вы встаете на колени;
- В положении на коленях не рекомендуется садиться на пятки;
- Старайтесь больше двигаться и менять положение;
- Не стойте на коленях дольше часа. Обязательно вставайте на ноги и делайте несколько шагов;
- После стояния на коленях в течение одного часа походите без наколенников не менее 10 минут.

**ИСПОЛЬЗУЙТЕ  
КОМПЛЕКСНУЮ  
ЗАЩИТУ СВАРЩИКА**



## Производим и продаём:

-  Очки открытые
-  Очки защитные с корригирующим эффектом
-  Очки закрытые
-  Щитки защитные лицевые
-  Щитки защитные сварщика
-  Каски защитные
-  Комплексные СИЗ
-  Наушники противозумные
-  Подшлемники
-  СИЗОД
-  Аксессуары

Внимание! Все права на фирменные наименования и торговые марки защищены. Технические подробности, условия эксплуатации и гарантийные обязательства следует внимательно прочитать перед использованием СИЗ в руководстве по эксплуатации, прилагаемом к изделию. Производитель оставляет за собой право вносить изменения в конструкцию изделия, не ухудшающие его потребительских свойств. Содержащиеся в данном каталоге сведения носят информационный характер.

ОАО «Суксунский оптико-механический завод»  
**РОСОМЗ**<sup>®</sup>  
[rosomz.ru](http://rosomz.ru)

### Средства индивидуальной защиты

Служба сбыта: +7 (34275) 33-777  
8 800 707-41-84 (звонок по России бесплатный)  
[sales@rosomz.ru](mailto:sales@rosomz.ru)

Присоединяйтесь к нам:



Приглашаем посетить наши шоу-румы, ознакомиться с новинками продукции в городах: Пермь, Москва, Санкт-Петербург, Екатеринбург, Нижний Новгород, Краснодар, Новосибирск, Челябинск, Хабаровск