

ОАО «Суксунский оптико-механический завод»
РОСОМЗ[®]



2026

средства индивидуальной защиты
головы, глаз, лица, органа слуха,
органов дыхания



Содержание:

Справочные материалы

стр. 6-13



Средства защиты органа слуха

Наушники противошумные

стр. 162-203



Средства защиты глаз

Очки защитные открытые

стр. 14-71



Средства защиты головы

Каски защитные
Каскетки защитные

стр. 204-283



Очки защитные
с корригирующим эффектом

стр. 72-85



Подшлемники

стр. 284-291



Средства защиты глаз

Очки защитные закрытые
Специализированные очки

стр. 86-119



Комплексные СИЗ

стр. 292-293



Комплектующие
и аксессуары для очков

стр. 120-125



Наколенники

стр. 294-297



Средства защиты лица и глаз

Щитки защитные лицевые

стр. 126-161





Открытое акционерное общество «Суксунский оптико-механический завод» РОСОМЗ® - ведущий российский разработчик и производитель современных, высокоэффективных средств индивидуальной защиты головы, глаз, лица, органа слуха и органов дыхания.

Миссия коллектива РОСОМЗ® Чемпион:

Сохраняя позиции лидера России в своей области, стабильно обеспечивать работников предприятий всех отраслей экономики современными средствами индивидуальной защиты от профессиональных рисков. Производить продукцию высокого качества для обеспечения безопасной деятельности человека на работе и в повседневной жизни.



298 лет
работаем в России

84 лет
профессионально производим СИЗ

18 лет
работаем по Программе Импортозамещения

Девиз РОСОМЗ®: Здоровье • Качество • Забота

ОАО «Суксунский оптико-механический завод» РОСОМЗ® - завод полного производственного цикла:

Разработка



Испытания



Производство



Реализация



Доставка

















ПЕРЕЧЕНЬ ОПТИЧЕСКИ ПРОЗРАЧНЫХ ПОКРЫТИЙ СТЕКОЛ ОЧКОВ, ЩИТКОВ ЗАЩИТНЫХ РОСОМЗ®

Многофункциональные оптические покрытия РОСОМЗ®:

- улучшают свойства защитных очков
- увеличивают комфорт пользователя

Современная оптическая фабрика и испытательная лаборатория РОСОМЗ® имеют в своем арсенале инновационное оборудование, позволяющее производить, контролировать качество, проверять и улучшать характеристики оптических покрытий, добиваясь наивысших результатов по показателям: устойчивость к запотеванию, устойчивости к истиранию и воздействию абразивов, просветляющие свойства, устойчивость к многократной чистке очков, сохранение стабильного результата при экстремальных температурах.

НАИМЕНОВАНИЕ ПОКРЫТИЯ, ОСНОВНЫЕ ХАРАКТЕРИСТИКИ	СПЕЦИАЛИЗИРОВАННЫЙ ЗНАК НА СТЕКЛЕ ИЛИ ЗАУШНИКЕ	ПРЕИМУЩЕСТВА ПОКРЫТИЯ	МАРКИРОВКА
<p>Кристалайн</p>  <p>устойчивое к истиранию устойчивое к чистке устойчивое к стальной вате снаружи незапотевающее изнутри просветляющее сверхтвёрдое снаружи химостойкое</p>	<p>Кристалайн  К N</p>	<p>Steel Wool</p> <p>Кристалайн/CRYSTALINE® K N</p> <p>Стекло: оптически прозрачный поликарбонат Покрытие: Кристалайн/CRYSTALINE® K N</p> <p>Свойства покрытия:</p> <ul style="list-style-type: none"> • С внешней стороны стекла: <ol style="list-style-type: none"> 1. Сверхтвёрдое химостойкое покрытие 2. Устойчивое к интенсивному воздействию абразивов (K) 3. Устойчивое к стальной вате 4. Устойчивое к химическому воздействию (репеллентами и растворителями) • С внутренней стороны стекла: <ol style="list-style-type: none"> 1. Устойчивое к запотеванию и истиранию (N) 2. Устойчивое к многократной чистке 3. Устойчивое к абразивом (K), истиранию и царапинам 	<p>Маркировка: FT K N – на открытых очках FT/VT K N – на закрытых очках VT/AT K N – на экранах щитков лицевых</p> <p> Кристалайн</p>
<p>СтронГлас®</p>  <p>устойчивое к низким t°C твёрдое с двух сторон устойчивое к чистке незапотевающее с двух сторон 20 N просветляющее устойчивое к мелким частицам</p>	<p>СтронГлас®  К N</p>	<p>СтронГлас®/Strong Glass K N</p> <p>Стекло: оптически прозрачный поликарбонат Покрытие: СтронГлас®/Strong Glass KN</p> <p>Свойства покрытия:</p> <ol style="list-style-type: none"> 1. Двустороннее твердое незапотевающее покрытие (N) 2. Превышает требования ГОСТ по устойчивости к запотеванию в три раза (более 20 сек.) 3. Устойчиво к абразивам (K) и истиранию 4. Устойчиво к многократной очистке 	<p>Маркировка: FT K N – на открытых очках FT/VT K N – на закрытых очках VT/AT K N – на экранах щитков лицевых</p> <p> СтронГлас®</p>

НАИМЕНОВАНИЕ ПОКРЫТИЯ, ОСНОВНЫЕ ХАРАКТЕРИСТИКИ	СПЕЦИАЛИЗИРОВАННЫЙ ЗНАК НА СТЕКЛЕ ИЛИ ЗАУШНИКЕ	ПРЕИМУЩЕСТВА ПОКРЫТИЯ	МАРКИРОВКА
<p>АЛМАЗ</p>  <p>устойчивое к истиранию</p> <p>сверхтвёрдое с двух сторон</p> <p>устойчивое к чистке</p> <p>устойчивое к стальной вате с двух сторон</p> <p>для работ внутри помещений</p> <p>химостойкое</p>	<p>АЛМАЗ</p> 	<p>АЛМАЗ К</p> <p>Steel Wool</p> <p>Стекло: оптически прозрачный поликарбонат Покрытие: АЛМАЗ К</p> <p>Свойства покрытия:</p> <ol style="list-style-type: none"> 1. Двустороннее сверхтвёрдое покрытие 2. Устойчивое к интенсивному воздействию абразивов (К) 3. Устойчивое к стальной вате с двух сторон 4. Устойчивое к химическому воздействию (репеллентами и растворителями) 5. Устойчивое к многократной очистке 	<p>Маркировка: FT К – на открытых очках FT/VT К – на закрытых очках VT/AT К – на экранах щитков лицевых</p> 
<p>super</p>  <p>устойчивое к низким t°C</p> <p>твёрдое</p> <p>устойчивое к истиранию</p> <p>для работ внутри помещений</p> <p>незапотевающее с двух сторон</p>	<p>super</p> 	<p>super N</p> <p>Стекло: оптически прозрачный поликарбонат Покрытие: super</p> <p>Свойства покрытия:</p> <ol style="list-style-type: none"> 1. Двустороннее незапотевающее покрытие (N) 	<p>Маркировка: FT N – на открытых очках FT/VT N – на закрытых очках VT/AT N – на экранах щитков лицевых</p> 
<p>АБСОЛЮТ</p>  <p>для работ внутри помещений</p> <p>твёрдое с двух сторон</p> <p>устойчивое к истиранию</p> <p>устойчивое к растворам химических веществ</p> <p>устойчивое к чистке</p>	<p>АБСОЛЮТ</p> 	<p>АБСОЛЮТ</p> <p>Стекло: оптически прозрачный поликарбонат Покрытие: АБСОЛЮТ</p> <p>Свойства покрытия:</p> <ol style="list-style-type: none"> 1. Двустороннее твёрдое, водостойкое покрытие 2. Устойчивое к абразивам 3. Устойчивое к многократной очистке 	<p>Маркировка: FT – на открытых очках FT/VT – на закрытых очках VT/AT – на экранах щитков лицевых</p> 

Используйте специально предназначенные для очистки стекол спреи и мягкие салфетки для оптики. В ассортименте РОСОМЗ® есть станции по уходу за очками, небольшие индивидуальные спреи, одноразовые влажные салфетки и мягкие тканевые салфетки.

Разновидности светофильтров

□ Бесцветные (2С-1,2)



Улучшенная цветопередача, комфортны для глаз

универсальное применение во всех видах деятельности: для шлифовальных, сверлильных, токарных, монтажных, слесарных и других работ, связанных с холодной обработкой металлов, камня, пластмасс, дерева и прочих материалов

■ Антибликовые (2С-1,2)



Увеличенное светопропускание, эффективное уменьшение раздражающих бликов, комфортны для глаз

для работ в условиях сильного или смешанного освещения; универсальное применение во всех видах деятельности: для шлифовальных, токарных, слесарных и других работ. Уменьшают блики на отражающих поверхностях

■ Светло-желтый (2-1,2)



Увеличивают контрастность

создают приятные зрительные ощущения, отсутствие напряжения глаз в течение длительного периода времени, светопередача около 90%, без искажения, повышают остроту зрения в сумеречное время, обладают просветляющим эффектом, с повышенной защитой от УФ-излучения (до 420 нм), не бликуют, идеальны для защиты от метеорологических факторов: ветер, снег, дождь

■ Янтарные (2-1,2)



Увеличивают контрастность

снижают утомление глаз и повышают контрастность в условиях плохой видимости (туман, дождь, снег, недостаточная освещенность), при искусственном освещении в цехах и на промышленных площадках, для работ в ночную смену

■ Дымчатые (2-1,7)



Отражают блики

для работ при изменяющемся освещении, не искажают цветопередачу, имеют высокий коэффициент пропускания света, распознавание сигнальных огней при любой погоде

■ Светло-коричневые (5-1,4)



Не искажают цвета, комфортны для глаз

обеспечивают повышенную защиту от синего света длиной волны до 420 нм и блокировку неионизирующего ультрафиолетового излучения. Увеличивают контрастность, улучшая чёткость зрения при слепящей яркости солнечного света, повышенной яркости видимого света на рабочем месте. Способствуют снижению усталости глаз, обеспечивая комфорт и концентрацию.

■ Коричневые (5-2,5; 5-3,1)



Не искажают цвета, комфортны для глаз

подходит для работ при ярком солнце, не искажает цветопередачу, имеет высокий коэффициент пропускания света, способствует распознаванию сигнальных огней при любой погоде, поэтому очки с такими светофильтрами любят водители

■ Серые (5-2,5; 5-3,1)



Не искажают цвета, комфортны для глаз

для защиты глаз при ярком солнечном освещении, от избыточной яркости видимого света, при вспомогательных сварочных работах, как высококачественные солнцезащитные очки

■ Зеркально-голубые (5-3,1)



Не греются на солнце, хорошо отражают солнечный свет

уменьшают усталость глаз при работах, требующих максимальную концентрацию и повышенное внимание к деталям, защищают от блеска отражающих поверхностей, работа на нефтяных вышках, погрузочных работах

■ Светло-оранжевые (2-1,4)



Увеличивают контрастность

снижают утомление глаз и повышают контрастность в условиях плохой видимости (туман, дождь, снег, недостаточная освещенность), при искусственном освещении в цехах и на промышленных площадках, для работ в ночную смену, для работ в непосредственной близости от электросварки, слесарям, помощникам сварщика, крановщикам, защищают от боковых бликов

■ Оранжевые (2-2)



Увеличивают контрастность

для повышенной защиты глаз от УФ-излучения (до 550 нм) в медицине и на производстве при работах, связанных с использованием источников УФ-излучения (УФ-облучатели, бактерицидные лампы)

■ Зелёные (3; 5; 6; 7)



Комфортны для глаз

для защиты глаз при вспомогательных и других работах, для газовой сварки, пайки и кислородной резки. Надежно защищают от избыточной яркости видимого света, УФ- и ИК-излучений

Условные обозначения сфер применения СИЗ РОСОМЗ®



машиностроение



химическая
промышленность



атомная энергетика



медицина



автомобилестроение



лесозаготовка и
деревообработка



электроэнергетика



работа с
отбойным молотком



транспорт,
метрострой



работа с
электроинструментом



электроэнергетика



работы на высоте



металлургия



малярные работы



сварочные работы



садовые работы



нефтедобывающая и
нефтеперерабатывающая,
газодобывающая и
газоперерабатывающая
промышленности



горнодобывающая
промышленность,
камнеобработка



погрузочные работы



работы у станка



спорт



работы за рулем



работы за компьютером



сервисные службы
аэропортов



фармацевтическая
промышленность



салоны красоты



ресепшн,
информационные
стойки



пищевая
промышленность

Краткие характеристики стекол защитных очков **РОСОМЗ**[®]

Виды защитных стекол

Материал стекла	Характеристики
РС	Защитное стекло из бесцветного или окрашенного ударопрочного и термостойкого поликарбоната, устойчивого к механическим воздействиям, повышенным температурам, растворам кислот и щелочей, УФ-излучению. Покрyтия: Кристалайн СтронГлас® АЛМАЗ супер АБСОЛЮТ
СА	Ацетат целлюлозы (СА) с постоянным непотеваящим свойством, повышенной химостойкостью, устойчиво к царапанию и истиранию, обладает самополирующимся эффектом, антистатичностью, обеспечивает защиту от летящих частиц и абразива, УФ-излучения.
Минеральные стекла	Оптически прозрачные неорганические минеральные стекла, отличающиеся наивысшими оптическими свойствами и очень высокой поверхностной твердостью. Защитное стекло имеет отличную стойкость почти к любому абразивному воздействию, агрессивным веществам, искрам и брызгам расплавленного металла при экстремальных температурах. Упрочненные защитные стекла имеют повышенную механическую прочность и способны выдерживать энергию удара не более 0,6 Дж

Выбор СИЗ глаз в зависимости от вредных факторов

Вредные производственные факторы / От чего защищают	очки открытые	очки закрытые	щитки лицевые
Защита от одиночного удара – повышенная прочность защитного стекла (боковой и фронтальной скоростью 5,1 м/с. Энергия удара составляет не более 0,6 Дж	✓	✓	✓
Защита от высокоскоростных летящих частиц: (удар стальным шариком диаметром 6 мм, массой 0,86 г): ■ низкоэнергетический удар - 45 м/с, энергия удара 0,84 Дж	✓	✓	✓
■ среднеэнергетический удар - 120 м/с, энергия удара 5,9 Дж		✓	✓
■ высокоэнергетический удар - 190 м/с, энергия удара 14,9 Дж			✓
■ выплески (капли) жидкостей		✓	
■ брызги жидкостей			✓
■ крупные частицы пыли (>5 микрон)		✓	
■ газы и мелкодисперсные аэрозоли		✓	
■ электрическая дуга при коротком замыкании			✓
■ брызги расплавленного металла и горячие частицы		✓	✓

A woman with dark hair is wearing a white protective suit with a grey collar and a blue headset with a microphone. She is also wearing yellow safety glasses. The background is a blurred industrial factory setting with various machines and equipment. A yellow banner is at the bottom left of the image.

ОЧКИ
ЗАЩИТНЫЕ ОТКРЫТЫЕ



01 Стальной Барс[®]



081 Стальной Барс[®]



068 Стальной Барс[®]



051 Стальной Барс[®]



050 MONACO



095 Айрекс



085 ARCTIC



078 Абсолют[®]



015 HAMMER ACTIVE



058 Версус



088 SURGUT



028 Победит



070 REFLEX[®]



071 REFLEX[®] TREK



055 HAMMER PROFI



098 Мастер



087 ARCTIC



037 UNIVERSAL TITAN



035 ВИЗИОН



045 ВИЗИОН



ARCTIC north



080 Зебра



025 HAMMER UNIVERSAL



08 HAMMER СТАЛЬ



02 SPECTRUM



034 PROGRESS



018 АЙРЕКС



046 ВИЗОР



057 КРАФТЕР[®]



очки-экран ВЮТ[®]



015 HAMMER ACTIVE plus



075 ВИЗИОН



005



003



001

ЗАЩИТНЫЕ ОЧКИ: ЧТО НУЖНО ЗНАТЬ?

ОЧКИ ЗАЩИЩАЮТ ОТ:

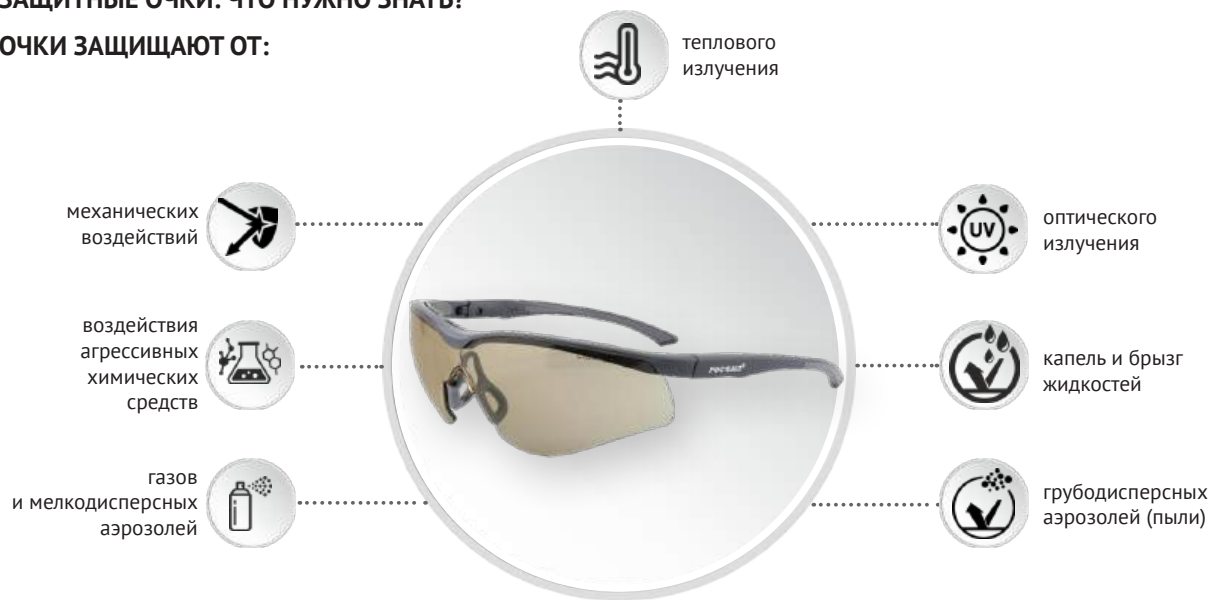

ОЧКИ ДОЛЖНЫ:

- выдерживать воздействие не менее низкоэнергетического удара с кинетической энергией 0,84 Дж
- иметь понятную и стойкую маркировку согласно ГОСТ 12.4.253-2013
- защищать глаза спереди и с боков
- иметь защитные прозрачные бесцветные стекла, стекла-светофильтры, которые могут быть следующих типов:
защитные стекла без покрытия;
защитные стекла с покрытиями;
упрочненные минеральные защитные стекла;
защитные стекла с корригирующим эффектом.

! Очки не должны иметь выступающих частей, острых кромок или других дефектов.

Проверяйте наличие сертификатов к средствам индивидуальной защиты.

Все очки защитные поставляются с декларациями о соответствии Технического регламента Таможенного союза ТР ТС 019/2011 "О безопасности средств индивидуальной защиты".

РЕКОМЕНДАЦИИ ПРИМЕНЕНИЯ (согласно приложения №2 к приказу Минтруда России от 29.10.2021 № 767н о ЕТН)

Пункт 1. Механические опасности

п.п. 1.4; 1.5; 1.6; 1.7; 1.8; 1.10; 1.16; 1.18; 1.21; 1.24, 1.26 - см. маркировку очков с символом механической прочности (FT).

Пункт 4. Опасности, связанные с воздействием повышенных/пониженных температур

п.п. 4.3 Другие опасности, связанные с воздействием повышенных/пониженных температур.

Пункт 12. Опасность, связанная с освещением/контрастностью в рабочей зоне

п.п.12.2 Повышенная яркость света - солнцезащитные коричневые и серые светофильтры. Светофильтры для сварки.

п.п.12.3 Пониженная контрастность - УФ-светофильтры светло-желтые, янтарные и светло-оранжевые, повышающие контрастность.

Пункт 13. Опасности, связанные с воздействием повышенного уровня неионизирующих излучений

п.п. 13.6 Ультрафиолетовое излучение -УФ-светофильтры бесцветные, светло-желтые, светло-оранжевые, оранжевые (2С-1,2; 2-1,2, 2-1,4; 2-2).

Пункт 16. Опасность негативного воздействия растений

п.п. 16.2 Растения, выделяющие вещества, приводящие к ожогам - очки с химостойким покрытием (АЛМАЗ, CRYSTALINE®).

МАРКИРОВКА СРЕДСТВ ИНДИВИДУАЛЬНОЙ ЗАЩИТЫ В СООТВЕТСТВИИ С ГОСТ 12.4.253-2013

МАРКИРОВКА ОПРАВЫ ОТКРЫТЫХ ОЧКОВ

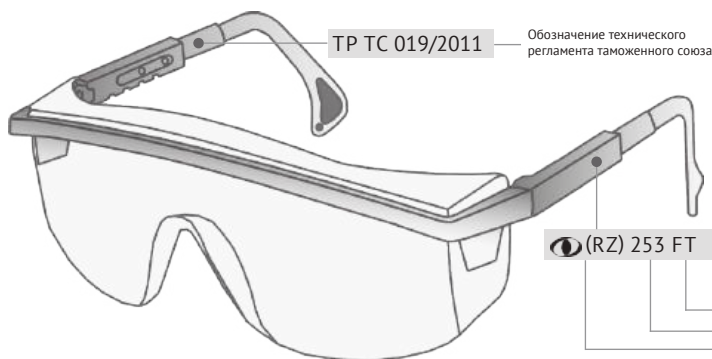

F	Символ устойчивости к низкоэнергетическому удару 45 м/с, энергия удара 0,84 Дж
T	Символ устойчивости к воздействию высокоскоростных частиц при экстремальных температурах (от -5°С до +55°С)
S	Символ повышенной прочности стекла (не более 0,6 Дж)

Единый знак обращения продукции на рынке государств-членов Таможенного союза
Символы механической прочности
Обозначение стандарта ГОСТ 12.4.253-2013
Идентификация производителя РОСОМЗ®

МАРКИРОВКА ЗАЩИТНОГО СТЕКЛА ОТКРЫТЫХ ОЧКОВ

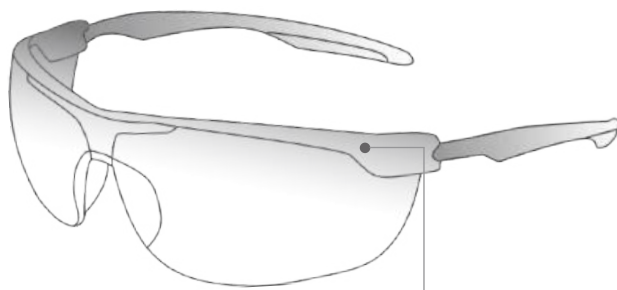

Обозначение

1	Оптический класс 1
B	Символ устойчивости к среднеэнергетическому удару 120 м/с, энергия удара не более 5,9 Дж
F	Символ устойчивости к низкоэнергетическому удару 45 м/с, энергия удара 0,84 Дж
T	Символ устойчивости к воздействию высокоскоростных частиц при экстремальных температурах (от -5°С до +55°С)
S	Символ повышенной прочности стекла (не более 0,6 Дж)
K	Символ сопротивляемости к поверхностному разрушению мелкими частицами
N	Символ устойчивости к запотеванию

Светофильтры

2-1,2	УФ-фильтр
2C-1,2	УФ-фильтр с улучшенной цветопередачей
2-1,4	УФ-фильтр
2-2	УФ-фильтр
3	Газосварочный фильтр
5-1,4	Солнцезащитный фильтр
5-2,5	Солнцезащитный фильтр
5-3,1	Солнцезащитный фильтр
5,6,7	Газосварочный фильтр
4-6	
4-7	ИК-фильтр
4-8	

2C-1,2 (RZ) 1 FT

Графическое изображение покрытия стекла
Символы механической прочности
Оптический класс 1
Идентификация производителя РОСОМЗ®
Градационный шифр

Очки защитные открытые серии O1 Стальной Барс®



НОВИНКА



- Увеличенная защита глаз сверху и с боков от летящих частиц, брызг жидкостей, УФ-излучения и метеофакторов;
- Очки с мягким регулируемым носуопором, обеспечивающим комфорт при длительном ношении. Конструкция носуопора обеспечивает циркуляцию воздуха в пространстве под очками при физической нагрузке;
- Поставляются в комплекте с наголовной лентой, которая не допустит падение или смещение очков, поэтому они могут применяться для работ в ограниченном пространстве, при работах с множеством перемещений по производственной площадке и для работ на высоте;
- Прекрасная посадка на лице для большинства типов и размеров лиц.

Материал защитных стекол:

- **РС** - защитное стекло из прозрачного ударопрочного поликарбоната. Обеспечивает защиту от высокоскоростных частиц, капель жидкостей и оптического излучения.

Покрытия:

- **CRYSTALINE® К N**
- **СтронГлас® К N**

Назначение:

для защиты глаз спереди и с боков от механических воздействий и неионизирующих излучений. Механические и оптические опасности могут возникнуть при таких видах работ, как: монтажные, строительные, хозяйственные, садовые работы, наладка оборудования, обработка различных материалов, контрольно-измерительные и другие

работы, где существует риск травмирования глаз и необходима защита от оптических излучений, метеофакторов. Класс риска 1.

Применение:

в сферах деятельности, где требуется по нормам охраны труда использование средств индивидуальной защиты глаз. Защитные очки выбираются в зависимости от вида работ с учетом рисков и опасностей на конкретном рабочем месте, учитывая несколько параметров: защитные свойства, светофильтр (степень затемнения), модель очков, свойства оптического покрытия.



Оптический класс 1
Масса – не более 30 г
Температурный режим: от -50°C до +80°C



Модельный ряд очков серии **O1 Стальной Барс**[®]



Наименование:	O1 Стальной Барс [®]	
Артикул:	101737	10137
Покрытие стекла:	CRYSTALINE [®]	СтронГлас [®]
Защитные свойства:	2C-1,2 1 FT K N - RZ 253 FT	2C-1,2 1 FT K N - RZ 253 FT
Светофильтр:	2C-1,2 бесцветный	



Наименование:	O1 Стальной Барс [®]	
Артикул:	101755	10155
Покрытие стекла:	CRYSTALINE [®]	СтронГлас [®]
Защитные свойства:	5-2,5 1 FT K N - RZ 253 FT	5-2,5 1 FT K N - RZ 253 FT
Светофильтр:	5-2,5 серый	



Наименование:	O1 Стальной Барс [®]	
Артикул:	101760	10160
Покрытие стекла:	CRYSTALINE [®]	СтронГлас [®]
Защитные свойства:	2C-1,2 1 FT K N - RZ 253 FT	2C-1,2 1 FT K N - RZ 253 FT
Светофильтр:	2C-1,2 светло-желтый	

Очки защитные открытые серии O81 Стальной Барс®



Наголовная лента поставляется в комплекте, легко заменяется на заушники

- Увеличенная защита глаз сверху и с боков от летящих частиц, брызг жидкостей, УФ-излучения и метеофакторов;
- Очки с литым носопором и мягким обтюратором, которые обеспечивают плотное прилегание к лицу. В холодное время года на улице обтюратор защищает лицо от переохлаждения, «не холодит» и «не дубеет», в том числе защищает от проникновения в глаза мелких летящих частиц;
- Поставляются в комплекте с наголовной лентой, которая не допустит падение или смещение очков, могут применяться для работ в ограниченном пространстве, при работах с множеством перемещений по производственной площадке и для работ на высоте;
- Прекрасная посадка на лице для большинства типов и размеров лиц.

Материал защитных стекол:

- **РС** - защитное стекло из прозрачного ударопрочного поликарбоната. Обеспечивает защиту от высокоскоростных частиц, капель жидкостей и оптического излучения.

Покрытие:

- **CRYSTALLINE® K N**
- **СтронГлас® K N**

Назначение:

для защиты глаз спереди и с боков от механических воздействий и неионизирующих излучений. Механические и оптические опасности могут возникнуть при таких видах работ, как: монтажные, строительные, хозяйственные, садовые работы, наладка оборудования, обработка различных материалов, контрольно-измерительные и другие

НОВИНКА



работы, где существует риск травмирования глаз и необходима защита от оптических излучений, метеофакторов. Класс риска 1.

Применение:

в сферах деятельности, где требуется по нормам охраны труда использование средств индивидуальной защиты глаз. Защитные очки выбираются в зависимости от вида работ с учетом рисков и опасностей на конкретном рабочем месте, учитывая несколько параметров: защитные свойства, светофильтр (степень затемнения), модель очков, свойства оптического покрытия.



Оптический класс 1
Масса – не более 40 г
Температурный режим: от -50°C до +80°C



Модельный ряд очков серии **081 Стальной Барс®**



Наименование:	081 Стальной Барс®	
Артикул:	181737	18137
Покрывание стекла:	CRYSTALINE®	СтронГлас® 120"
Защитные свойства:	2C-1,2 1 FT K N - RZ 253 FT	2C-1,2 1 FT K N - RZ 253 FT
Светофильтр:	2C-1,2 бесцветный	



Наименование:	081 Стальной Барс®	
Артикул:	181755	18155
Покрывание стекла:	CRYSTALINE®	СтронГлас®
Защитные свойства:	5-2,5 1 FT K N - RZ 253 FT	5-2,5 1 FT K N - RZ 253 FT
Светофильтр:	5-2,5 серый	



Наименование:	081 Стальной Барс®	
Артикул:	181760	18160
Покрывание стекла:	CRYSTALINE®	СтронГлас®
Защитные свойства:	2C-1,2 1 FT K N - RZ 253 FT	2C-1,2 1 FT K N - RZ 253 FT
Светофильтр:	2C-1,2 светло-желтый	

Очки защитные открытые серии O68 Стальной Барс®



МЯГКИЙ
НОСОУПОР



ЛЁГКИЕ



ДВУХКОМПОНЕНТНЫЙ
ЗАУШНИК

НОВИНКА

гибкий, облегченный заушник



сферическое защитное стекло



- 1 оптический класс;
- Плотное прилегание, полная защита области вокруг глаз;
- Гибкие, плоские заушники для комфортного ношения с касками защитными и наушниками противошумными;
- Очки с мягким носопором, обеспечивающим комфорт при длительном ношении. Конструкция носопора обеспечивает циркуляцию воздуха в пространстве под очками при физической нагрузке, исключает прикосновение к лицу поликарбоната;
- Прекрасная посадка на лице для большинства типов и размеров лиц.

Материал защитных стекол:

- РС - защитное стекло из прозрачного ударопрочного поликарбоната. Обеспечивает защиту от высокоскоростных частиц, капель жидкостей и оптического излучения.

Покрытие:

- СтронГлас® К N

Назначение:

для защиты глаз спереди и с боков от механических воздействий и неионизирующих излучений. Механические и оптические опасности могут возникнуть при таких видах работ, как: монтажные, строительные, хозяйственные, садовые работы, наладка оборудования, обработка различных материалов, контрольно-измерительные и другие

работы, где существует риск травмирования глаз и необходима защита от оптических излучений, метеофакторов. Класс риска 1.

Применение:

в сферах деятельности, где требуется по нормам охраны труда использование средств индивидуальной защиты глаз. Защитные очки выбираются в зависимости от вида работ с учетом рисков и опасностей на конкретном рабочем месте, учитывая несколько параметров: защитные свойства, светофильтр (степень затемнения), модель очков, свойства оптического покрытия.

Обтюратор съёмный 00817



Мягкий съёмный обтюратор*:

- материал: вспененный полиуретан;
- исключает переохлаждение лица в условиях пониженных температур;
- обеспечивает идеальное прилегание;
- надежная защита от пыли и брызг жидкостей;
- дополнительный комфорт и снижение усталости;
- простая установка.

*обтюратор можно приобрести отдельно от очков



Оптический класс 1
Масса – не более 22 г
Температурный режим: от -30°C до +80°C



Модельный ряд очков серии **068 Стальной Барс**[®]

Наименование:	068 Стальной Барс [®]
Артикул:	16837 16837-5
Покрытие стекла:	СтронГлас [®]
Защитные свойства:	2С-1,2 1 FT К N - RZ 253 FT
Светофильтр:	2С-1,2 бесцветный



Наименование:	068 Стальной Барс [®]
Артикул:	16860 16860-5
Покрытие стекла:	СтронГлас [®]
Защитные свойства:	2С-1,2 1 FT К N - RZ 253 FT
Светофильтр:	2С-1,2 светло-желтый



Наименование:	068 Стальной Барс [®]
Артикул:	16857 16857-5
Покрытие стекла:	СтронГлас [®]
Защитные свойства:	2-1,2 1 FT К N - RZ 253 FT
Светофильтр:	2-1,2 янтарный



Наименование:	068 Стальной Барс [®] с эффектом фотохрома
Артикул:	16814-5
Покрытие стекла:	СтронГлас [®]
Защитные свойства:	2С-1,2/5-2,5 1 FT К N - RZ 253 FT
Светофильтр в светлом состоянии:	2С-1,2 бесцветный
Светофильтр в затемненном состоянии:	5-2,5 серый



Наименование:	068 Стальной Барс [®]
Артикул:	16819 16819-5
Покрытие стекла:	СтронГлас [®]
Защитные свойства:	5-1,4 1 FT К N - RZ 253 FT
Светофильтр:	5-1,4 светло-коричневый



Наименование:	068 Стальной Барс [®]
Артикул:	16801
Покрытие стекла:	СтронГлас [®]
Защитные свойства:	5-2,5 1 FT К N - RZ 253 FT
Светофильтр:	5-2,5 коричневый



Наименование:	068 Стальной Барс [®]
Артикул:	16855 16855-5
Покрытие стекла:	СтронГлас [®]
Защитные свойства:	5-2,5 1 FT К N - RZ 253 FT
Светофильтр:	5-2,5 серый



Наименование:	068 Стальной Барс [®]
Артикул:	16827 16827-5
Покрытие стекла:	СтронГлас [®]
Защитные свойства:	5-3,1 1 FT К N - RZ 253 FT
Светофильтр:	5-3,1 серый



Артикулы с *5* - очки с мягким носоупором
Артикулы без *5* - очки с литым анатомическим носоупором

Очки защитные открытые серии O51 Стальной Барс®



МЯГКИЙ
НОСОУПОР



ДВУХКОМПОНЕНТНЫЙ
ЗАУШНИК



РЕГУЛИРОВКА
УГЛА НАКЛОНА

НОВИНКА!

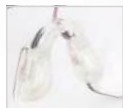

мягкий носопор
из термопластичной
резины



вставка из термопластичной
резины сверху -
защита от пыли, пота,
переохлаждения



- Увеличенная защита сверху и с боков от летящих частиц, брызг жидкостей, УФ-излучения, метеофакторов;
- Регулируемый двухкомпонентный заушник специально разработан для использования с противозумными наушниками РОСОМЗ®. Конструкция позволяет минимизировать потерю эффективности шумоподавления, обеспечивая при этом комфортную и надежную посадку;
- Прекрасная посадка на лице для большинства типов и размеров лиц, особенно широким.

Материал защитных стекол:

- **РС** - защитное стекло из прозрачного ударопрочного поликарбоната. Обеспечивает защиту от высокоскоростных частиц, капель жидкостей и оптического излучения.

Покрyтия:

- **CRYSTALINE® К N**
- **СтронГлас® К N**

Назначение:

для защиты глаз спереди и с боков от механических воздействий и неионизирующих излучений. Механические и оптические опасности могут возникнуть при таких видах работ, как: монтажные, строительные, хозяйственные, садовые работы,

наладка оборудования, обработка различных материалов, контрольно-измерительные и другие работы, где существует риск травмирования глаз и необходима защита от оптических излучений, метеофакторов. Класс риска 1.

Применение:

в сферах деятельности, где требуется по нормам охраны труда использование средств индивидуальной защиты глаз. Защитные очки выбираются в зависимости от вида работ с учетом рисков и опасностей на конкретном рабочем месте, учитывая несколько параметров: защитные свойства, светофильтр (степень затемнения), модель очков, свойства оптического покрытия.



Шнурок фирменный для очков
арт. 00809



Оптический класс 1
Масса – не более 30 г.
Температурный режим:
от -5°C до +5°C
от -30°C до +80°C (арт. 15117),
от -50°C до +80°C (арт. 15114),
от -50°C до +100°C (арт. 15119-5)



Модельный ряд очков серии O51 Стальной Барс®

Наименование:	O51 Стальной Барс®	
Артикул:	151737	15137
Покрытие стекла:	CRYSTALINE®	СтронГлас® 120"
Защитные свойства:	2C-1,2 1 FT K N - RZ 253 FT	2C-1,2 1 FT K N - RZ 253 FT
Светофильтр:	2C-1,2 бесцветный	



Наименование:	O51 Стальной Барс®	
Артикул:	151760	15160
Покрытие стекла:	CRYSTALINE®	СтронГлас®
Защитные свойства:	2-1,2 1 FT K N - RZ 253 FT	2-1,2 1 FT K N - RZ 253 FT
Светофильтр:	2-1,2 светло-желтый	



Наименование:	O51 Стальной Барс® с эффектом фотохрома	
Артикул:	15114	
Покрытие стекла:	СтронГлас®	
Защитные свойства:	2C-1,2/5-2,5 1 FT K N - RZ 253 FT	
Светофильтр в светлом состоянии:	2C-1,2 бесцветный	
Светофильтр в затемненном состоянии:	5-2,5 серый	



Наименование:	O51 Стальной Барс®	
Артикул:	151727	15127
Покрытие стекла:	CRYSTALINE®	СтронГлас®
Защитные свойства:	5-3,1 1 FT K N - RZ 253 FT	5-3,1 1 FT K N - RZ 253 FT
Светофильтр:	5-3,1 серый	



Наименование:	O51 Стальной Барс®	
Артикул:	151755	15155
Покрытие стекла:	CRYSTALINE®	СтронГлас® 120"
Защитные свойства:	5-2,5 1 FT K N - RZ 253 FT	5-2,5 1 FT K N - RZ 253 FT
Светофильтр:	5-2,5 серый	



Наименование:	O51 Стальной Барс®	
Артикул:	15101	
Покрытие стекла:	СтронГлас® 120"	
Защитные свойства:	5-2,5 1 FT K N - RZ 253 FT	
Светофильтр:	5-2,5 коричневый	



Наименование:	O51 Стальной Барс®	
Артикул:	151719	15119
Покрытие стекла:	CRYSTALINE®	СтронГлас®
Защитные свойства:	5-1,4 1 FT K N - RZ 253 FT	5-1,4 1 FT K N - RZ 253 FT
Светофильтр:	5-1,4 коричневый	



Очки защитные открытые солнцезащитные зеркальные
015 Хаммер Актив, 068 Стальной Барс®,
050 Монако, 051 Стальной Барс®,
078 АБСОЛЮТ, 095 АЙРЕКС®

Варианты вакуумного покрытия снаружи:



Варианты светофильтра изнутри:



• серый светофильтр

• коричневый светофильтр



• серый светофильтр

• коричневый светофильтр

- 100% защита глаз от UVA и UVB;
- зрительный комфорт в условиях избыточной яркости видимого света за счет уменьшения бликов от разных поверхностей;
- зеркальное покрытие отражает свет, ограничивая его попадание в глаза, тем самым снижает нагрузку на глаза;
- высокоэффективная защита глаз от метеофакторов, от механических воздействий, брызг жидкостей за счет сверхтвердых и суперустойчивых к истиранию покрытий Алмаз и Кристалайн;
- очки не нагреваются при высокой температуре воздуха;
- рекомендованы людям с высокой светочувствительностью глаз, светобоязнию.

Рекомендуем при работах, связанных с оптическими и механическими рисками: повышенная яркость видимого света, прямые и отраженные солнечные лучи, блики, повышенное зрительное напряжение, осветительные приборы, светофоры, семафоры и т.д.

Сферы применения: медицина, автомобилестроение, транспорт, метрострой, машиностроение.



Модельный ряд зеркальных очков **O15 Хаммер Актив**, **O51 Стальной Барс**[®], **O50 Монако**, **O51 Стальной Барс**[®], **O78 АБСОЛЮТ**, **O95 АЙРЕКС**[®]

Наименование:	O15 Хаммер Актив
Артикул:	115777
Покрытие стекла:	Кристалайн
Защитные свойства:	5-2,5 1 FT K N - RZ 253 FT
Светофильтр:	5-2,5 зеркальный (синий или красно-золотой)



Наименование:	O68 Стальной Барс [®]
Артикул:	168777
Покрытие стекла:	Кристалайн
Защитные свойства:	5-2,5 1 FT K N - RZ 253 FT
Светофильтр:	5-2,5 зеркальный (синий или красно-золотой)



Наименование:	O51 Стальной Барс [®]
Артикул:	151777
Покрытие стекла:	Кристалайн
Защитные свойства:	5-2,5 1 FT K N - RZ 253 FT
Светофильтр:	5-2,5 зеркальный (синий или красно-золотой)



Наименование:	O50 Монако
Артикул:	150577
Покрытие стекла:	АЛМАЗ
Защитные свойства:	5-2,5 1 FT K N - RZ 253 FT
Светофильтр:	5-2,5 зеркальный (синий или красно-золотой)



Наименование:	O78 Абсолют
Артикул:	178777
Покрытие стекла:	Кристалайн
Защитные свойства:	5-2,5 1 FT K N - RZ 253 FT
Светофильтр:	5-2,5 зеркальный (синий или красно-золотой)



Наименование:	O95 АЙРЕКС [®]
Артикул:	195777
Покрытие стекла:	Кристалайн
Защитные свойства:	5-2,5 1 FT K N - RZ 253 FT
Светофильтр:	5-2,5 зеркальный (синий или красно-золотой)



Оптический класс 1
Масса – не более 30 г.
Температурный режим:
от -50°С до +100°С (арт. 115777),
от -20°С до +80°С (арт. 178777),
от -30°С до +80°С (арт. 168777),
от -40°С до +80°С (арт. 150577),
от -50°С до +80°С (арт. 151777, 195777)



Очки защитные открытые серии O50 MONACO



НОВИНКА!



мягкий носопор из термопластичной резины



вставка из термопластичной резины сверху - защита от пыли, пота, переохлаждения



- Увеличенная защита сверху и с боков от летящих частиц, брызг жидкостей, УФ-излучения, метеофакторов;
- Индивидуальные параметры посадки оправы: пантоскопический угол наклона оправы для удобного поля зрения, регулируемые по длине заушники;
- Регулируемый двухкомпонентный заушник специально разработан для использования с противозумными наушниками РОСОМЗ®. Конструкция позволяет минимизировать потерю эффективности шумоподавления, обеспечивая при этом комфортную и надежную посадку.

Материал защитных стекол:

- **PC** - защитное стекло из прозрачного ударопрочного поликарбоната. Обеспечивает защиту от высокоскоростных частиц, капель жидкостей и оптического излучения.

Покрyтия:

- **CRYSTALINE® K N**
- **Strong Glass® K N**

Назначение:

для защиты глаз спереди и с боков от механических воздействий и неионизирующих излучений. Механические и оптические опасности могут возникнуть при таких видах работ, как: монтажные, строительные, хозяйственные, садовые работы,

Цвет заушника и вставки сверху:



CRYSTALINE® Strong Glass



Шнурок фирменный для очков арт. 00809



наладка оборудования, обработка различных материалов, контрольно-измерительные и другие работы, где существует риск травмирования глаз и необходима защита от оптических излучений, метеофакторов. Класс риска 1.

Применение:

в сферах деятельности, где требуется по нормам охраны труда использование средств индивидуальной защиты глаз. Защитные очки выбираются в зависимости от вида работ с учетом рисков и опасностей на конкретном рабочем месте, учитывая несколько параметров: защитные свойства, светофильтр (степень затемнения), модель очков, свойства оптического покрытия.



РОСОМЗ® рекомендует:
Фуляр защитный арт. 00821
Продлите срок службы очков!

Оптический класс 1
Масса – не более 30 г.
Температурный режим:
от -5°C до +55°C,
от -50°C до +55°C (арт. 150737),
от -40°C до +55°C (арт. 15057),
от 15001, арт. 15027, арт. 15055),
от -50°C до +100°C (арт. 10519)



от -50°C до +80°C (арт. 15037, арт. 15001, арт. 15027, арт. 15055),
от -50°C до +100°C (арт. 10519)

Модельный ряд очков серии **O50 MONACO**

Наименование:	O50 MONACO	
Артикул:	150737	15037
Покрытие стекла:	CRYSTALINE® 60"	Strong Glass 120"
Защитные свойства:	2С-1,2 1 FT К N - RZ 253 FT	2С-1,2 1 FT К N - RZ 253 FT
Светофильтр:	2С-1,2 бесцветный	



Наименование:	O50 MONACO	
Артикул:	150727	15027
Покрытие стекла:	CRYSTALINE®	Strong Glass
Защитные свойства:	5-3,1 1 FT К N - RZ 253 FT	5-3,1 1 FT К N - RZ 253 FT
Светофильтр:	5-3,1 серый	



Наименование:	O50 MONACO	
Артикул:	150757	15057
Покрытие стекла:	CRYSTALINE®	Strong Glass 120"
Защитные свойства:	2-1,2 1 FT К N - RZ 253 FT	2-1,2 1 FT К N - RZ 253 FT
Светофильтр:	2-1,2 янтарный	



Наименование:	O50 MONACO	
Артикул:	150755	15055
Покрытие стекла:	CRYSTALINE®	Strong Glass 120"
Защитные свойства:	5-2,5 1 FT К N - RZ 253 FT	5-2,5 1 FT К N - RZ 253 FT
Светофильтр:	5-2,5 серый	



Наименование:	O50 MONACO	
Артикул:	150760	15060
Покрытие стекла:	CRYSTALINE®	Strong Glass
Защитные свойства:	2-1,2 1 FT К N - RZ 253 FT	2-1,2 1 FT К N - RZ 253 FT
Светофильтр:	2-1,2 светло-желтый	



Наименование:	O50 MONACO	
Артикул:	150701	15001
Покрытие стекла:	CRYSTALINE®	Strong Glass 120"
Защитные свойства:	5-2,5 1 FT К N - RZ 253 FT	5-2,5 1 FT К N - RZ 253 FT
Светофильтр:	5-2,5 коричневый	



Наименование:	O50 MONACO с эффектом фотохрома	
Артикул:	150714	
Покрытие стекла:	Strong Glass	
Защитные свойства:	2С-1,2/5-2,5 1 FT К N - RZ 253 FT	
Светофильтр в светлом состоянии:	2С-1,2 бесцветный	
Светофильтр в затемненном состоянии:	5-2,5 серый	



Наименование:	O50 MONACO	
Артикул:	150719	15019
Покрытие стекла:	CRYSTALINE®	Strong Glass
Защитные свойства:	5-1,4 1 FT К N - RZ 253 FT	5-1,4 1 FT К N - RZ 253 FT
Светофильтр:	5-1,4 коричневый	



Очки защитные открытые серии O95 АЙРЕКС®



**КОМФОРТНАЯ
ЗАЩИТА**



- Увеличенная защита сверху и с боков от летящих частиц, брызг жидкостей, УФ-излучения, метеофакторов;
- Регулируемый двухкомпонентный заушник специально разработан для использования с противозумными наушниками РОСОМЗ®. Конструкция позволяет минимизировать потерю эффективности шумоподавления, обеспечивая при этом комфортную и надежную посадку;
- Мягкий носопод снижает давление на переносицу, уменьшает усталость при длительном ношении очков, исключает соскальзывание очков при интенсивных физических нагрузках и повышенной активности.

Материал защитных стекол:

- PC - защитное стекло из прозрачного ударопрочного поликарбоната. Обеспечивает защиту от высокоскоростных частиц, капель жидкостей и оптического излучения.

Покрытия:

- CRYSTALINE® K N
- СтронГлас® K N

Назначение:

для защиты глаз спереди и с боков от механических воздействий и неионизирующих излучений. Механические и оптические опасности могут возникнуть при таких видах работ, как: монтажные, строительные, хозяйственные, садовые работы, наладка

оборудования, обработка различных материалов, контрольно-измерительные и другие работы, где существует риск травмирования глаз и необходима защита от оптических излучений, метеофакторов. Класс риска 1.

Применение:

в сферах деятельности, где требуется по нормам охраны труда использование средств индивидуальной защиты глаз. Защитные очки выбираются в зависимости от вида работ с учетом рисков и опасностей на конкретном рабочем месте, учитывая несколько параметров: защитные свойства, светофильтр (степень затемнения), модель очков, свойства оптического покрытия.



РОСОМЗ® рекомендует:
Фуляр защитный арт. 00820
Спрей очищающий арт. 00701
Салфетка из микрофибры арт. 00808



Оптический класс 1
Масса – не более 30 г.
Температурный режим: от -50°C до +80°C



Модельный ряд очков серии **095 АЙРЕКС®**

Наименование:	095 АЙРЕКС®	
Артикул:	195737	19537
Покрытие стекла:	CRYSTALINE®	СтронГлас® 120°
Защитные свойства:	2C-1,2 1 FT K N - RZ 253 FT	2C-1,2 1 FT K N - RZ 253 FT
Светофильтр:	2C-1,2 бесцветный	



Наименование:	095 АЙРЕКС®	
Артикул:	195760	19560
Покрытие стекла:	CRYSTALINE®	СтронГлас®
Защитные свойства:	2C-1,2 1 FT K N - RZ 253 FT	2C-1,2 1 FT K N - RZ 253 FT
Светофильтр:	2C-1,2 светло-желтый	



Наименование:	095 АЙРЕКС®	
Артикул:	19514	
Покрытие стекла:	СтронГлас®	
Защитные свойства:	2C-1,2/5-2,5 1 FT K N - RZ 253 FT	
Светофильтр в светлом состоянии:	2C-1,2 бесцветный	
Светофильтр в затемненном состоянии:	5-2,5 серый	



Наименование:	095 АЙРЕКС®	
Артикул:	19501	
Покрытие стекла:	СтронГлас®	
Защитные свойства:	5-2,5 1 FT K N - RZ 253 FT	
Светофильтр:	5-2,5 коричневый	



Наименование:	095 АЙРЕКС®	
Артикул:	19519	
Покрытие стекла:	СтронГлас®	
Защитные свойства:	5-1,4 1 FT K N - RZ 253 FT	
Светофильтр:	5-1,4 светло-коричневый	



Очки защитные открытые серии O85 ARCTIC



**КОМФОРТНАЯ
ЗАЩИТА**



- Индивидуальные параметры посадки оправы: пантоскопический угол наклона оправы для удобного поля зрения, регулируемые по длине заушники;
- Мягкий носоподпор снижает давление на переносицу, уменьшает усталость при длительном ношении очков, исключает соскальзывание очков при интенсивных физических нагрузках и повышенной активности.

Материал защитных стекол:

- PC - защитное стекло из прозрачного бесцветного ударопрочного поликарбоната. Обеспечивает защиту от высокоскоростных частиц, капель жидкостей и оптического излучения.

Покрyтия:

- CRYSTALINE® K N
- Strong Glass K N
- АЛМАЗ K
- super N

Назначение:

для защиты глаз спереди и с боков от механических воздействий и неионизирующих излучений. Механические и оптические опасности могут возникнуть при таких видах работ, как: монтажные, строительные, хозяйственные, садовые работы, наладка оборудования, обработка различных материалов, контрольно-измерительные и другие работы, где существует риск травмирования глаз и необходима защита от оптических излучений, метеофакторов. Класс риска 1.

Цвет оправы и заушника:



CRYSTALINE® Strong Glass АЛМАЗ super

Применение:

в сферах деятельности, где требуется по нормам охраны труда использование средств индивидуальной защиты глаз. Защитные очки выбираются в зависимости от вида работ с учетом рисков и опасностей на конкретном рабочем месте, учитывая несколько параметров: защитные свойства, светофильтр (степень затемнения), модель очков, свойства оптического покрытия.



РОСОМЗ® рекомендует:
Футляр защитный арт. 00820
Спрей очищающий арт.00701
Салфетка из микрофибры арт. 00808



Оптический класс 1
Масса – не более 30 г.
Температурный режим:
от -5°C до +55°C,
от -50°C до +80°C (арт. 18530)



Модельный ряд очков серии **O85 ARCTIC**

Наименование:	O85 ARCTIC			
Артикул:	185737	18537	185537	18530
Покрытие стекла:	CRYSTALINE®	Strong Glass	АЛМАЗ	super
Защитные свойства:	2C-1,2 μ 1 FT K N - RZ 253 FT	2C-1,2 μ 1 FT K N - RZ 253 FT	2C-1,2 μ 1 FT K - RZ 253 FT	2C-1,2 μ 1 FT N - RZ 253 FT
Светофильтр:	2C-1,2 бесцветный			



Наименование:	O85 ARCTIC			
Артикул:	185701	18501	185501	18544
Покрытие стекла:	CRYSTALINE®	Strong Glass	АЛМАЗ	super
Защитные свойства:	5-2,5 μ 1 FT K N - RZ 253 FT	5-2,5 μ 1 FT K N - RZ 253 FT	5-2,5 μ 1 FT K - RZ 253 FT	5-2,5 μ 1 FT N - RZ 253 FT
Светофильтр:	5-2,5 коричневый			



Наименование:	O85 ARCTIC	
Артикул:	18555	18523
Покрытие стекла:	Strong Glass	super
Защитные свойства:	5-2,5 μ 1 FT K N - RZ 253 FT	5-2,5 μ 1 FT N - RZ 253 FT
Светофильтр:	5-2,5 серый	



Наименование:	O85 ARCTIC	
Артикул:	18560	185560
Покрытие стекла:	Strong Glass	АЛМАЗ
Защитные свойства:	2-1,2 μ 1 FT K N - RZ 253 FT	2-1,2 μ 1 FT K - RZ 253 FT
Светофильтр:	2-1,2 светло-желтый	



Наименование:	O85 ARCTIC			
Артикул:	185727	18527	185527	18562
Покрытие стекла:	CRYSTALINE®	Strong Glass	АЛМАЗ	super
Защитные свойства:	5-3,1 μ 1 FT K N - RZ 253 FT	5-3,1 μ 1 FT K N - RZ 253 FT	5-3,1 μ 1 FT K - RZ 253 FT	5-3,1 μ 1 FT N - RZ 253 FT
Светофильтр:	5-3,1 серый			



Наименование:	O85 ARCTIC			
Артикул:	185757	18557	185557	18536
Покрытие стекла:	CRYSTALINE®	Strong Glass	АЛМАЗ	super
Защитные свойства:	2-1,2 μ 1 FT K N - RZ 253 FT	2-1,2 μ 1 FT K N - RZ 253 FT	2-1,2 μ 1 FT K - RZ 253 FT	2-1,2 μ 1 FT N - RZ 253 FT
Светофильтр:	2-1,2 янтарный			



Ассортимент покрытий защитных стекол, цветовые решения очков на сайте www.rosomz.ru

Очки защитные открытые серии O78 Абсолют

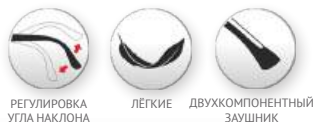

РЕГУЛИРОВКА
УГЛА НАКЛОНА

ЛЁГКИЕ

ДВУХКОМПОНЕНТНЫЙ
ЗАУШНИК

НОВИНКА

СТИЛЬНАЯ ЗАЩИТА



- Индивидуальные параметры посадки оправы: пантоскопический угол наклона для удобного поля зрения;
- Регулируемый двухкомпонентный заушник специально разработан для использования с противозумными наушниками РОСОМЗ®. Конструкция позволяет минимизировать потерю эффективности шумоподавления, обеспечивая при этом комфортную и надёжную посадку.

Материал защитных стекол:

- **PC** - защитное стекло из прозрачного ударопрочного поликарбоната. Обеспечивает защиту от высокоскоростных частиц, капель жидкостей и оптического излучения.

Покрyтия:

- **CRYSTALINE® K N**
- **Strong Glass K N**
- **АЛМАЗ** 

Назначение:

для защиты глаз спереди и с боков от механических воздействий и неионизирующих излучений. Механические и оптические опасности могут возникнуть при таких видах работ, как: монтажные, строительные, хозяйственные, садовые работы, наладка оборудования, обработка различных материалов, контрольно-измерительные и другие работы, где существует риск травмирования глаз и необходима защита от оптических излучений, метеофакторов. Класс риска 1.

Применение:

в сферах деятельности, где требуется по нормам охраны труда использование средств индивидуальной защиты глаз. Защитные очки выбираются в зависимости от вида работ с учетом рисков и опасностей на конкретном рабочем месте, учитывая несколько параметров: защитные свойства, светофильтр (степень затемнения), модель очков, свойства оптического покрытия.

Цвет заушника:



CRYSTALINE® Strong Glass АЛМАЗ

Обтyратор съёмный* 00807



- материал: вспененный полиуретан;
- исключает переохлаждение лица в условиях пониженных температур;
- обеспечивает идеальное прилегание;
- надёжная защита от пыли и брызг жидкостей;
- дополнительный комфорт и снижение усталости;
- простая установка.

*обтyратор можно приобрести отдельно от очков, в очках с покрытием CRYSTALINE® обтyратор в комплекте



Оптический класс 1
Масса – не более 25 г.
Температурный режим:
от -5°C до +55°C с покрытием Алмаз, O78 Абсолют plus,
от -20°C до +80°C с покрытием CRYSTALINE®, Strong Glass



Модельный ряд очков серии **078 Абсолют**

Наименование:	078 Абсолют		
Артикул:	178737	17837	178537
Покрытие стекла:	CRYSTALINE®	Strong Glass 120"	АЛМАЗ
Защитные свойства:	2С-1,2 1 FT K N - RZ 253 FT	2С-1,2 1 FT K N - RZ 253 FT	2С-1,2 1 FT K - RZ 253 FT
Светофильтр:	2С-1,2 бесцветный		



Наименование:	078 Абсолют	
Артикул:	178701	17801
Покрытие стекла:	CRYSTALINE®	Strong Glass 120"
Защитные свойства:	5-2,5 1 FT K N - RZ 253 FT	5-2,5 1 FT K N - RZ 253 FT
Светофильтр:	5-2,5 коричневый	



Наименование:	078 Абсолют		
Артикул:	17857		
Покрытие стекла:	Strong Glass 120"		
Защитные свойства:	2-1,2 1 FT K N - RZ 253 FT		
Светофильтр:	2-1,2 янтарный		



Наименование:	078 Абсолют		
Артикул:	17819		
Покрытие стекла:	Strong Glass		
Защитные свойства:	5-1,4 1 FT K N - RZ 253 FT		
Светофильтр:	5-1,4 светло-коричневый		



Наименование:	078 Абсолют		
Артикул:	178760	17860	178560
Покрытие стекла:	CRYSTALINE®	Strong Glass	АЛМАЗ
Защитные свойства:	2-1,2 1 FT K N - RZ 253 FT	2-1,2 1 FT K N - RZ 253 FT	2-1,2 1 FT K - RZ 253 FT
Светофильтр:	2-1,2 светло-желтый		



Наименование:	078 Абсолют plus - БИФОКАЛЬНЫЕ		
Артикул:	17837/10 +1,00 дптр. 17837/15 +1,50 дптр. 17837/20 +2,00 дптр.		
Покрытие стекла:	Strong Glass		
Защитные свойства:	2С-1,2 1 FT K N - RZ 253 FT		
Светофильтр:	2С-1,2 бесцветный		



Наименование:	078 Абсолют		
Артикул:	178727	17827	178527
Покрытие стекла:	CRYSTALINE®	Strong Glass	АЛМАЗ
Защитные свойства:	5-3,1 1 FT K N - RZ 253 FT	5-3,1 1 FT K N - RZ 253 FT	5-3,1 1 FT K - RZ 253 FT
Светофильтр:	5-3,1 серый		



Наименование:	078 Абсолют plus - БИФОКАЛЬНЫЕ		
Артикул:	17860/10 +1,00 дптр. 17860/15 +1,50 дптр. 17860/20 +2,00 дптр.		
Покрытие стекла:	Strong Glass		
Защитные свойства:	2-1,2 1 FT K N - RZ 253 FT		
Светофильтр:	2-1,2 светло-желтый		



Наименование:	078 Абсолют		
Артикул:	17855		
Покрытие стекла:	Strong Glass		
Защитные свойства:	5-2,5 1 FT K N - RZ 253 FT		
Светофильтр:	5-2,5 серый		



Наименование:	078 Абсолют Точность БИФОКАЛЬНЫЕ		
Артикул:	17855/10 +1,00 дптр. 17855/15 +1,50 дптр. 17855/20 +2,00 дптр.		
Покрытие стекла:	СтронГлас®		
Защитные свойства:	5-2,5 1 FT K N - RZ 253 FT		
Светофильтр:	5-2,5 серый		



Очки защитные с эффектом фотохрома O15 HAMMER ACTIVE



МЯГКИЙ
НОСОУПОР

ДВУХКОМПОНЕНТНЫЙ
ЗАУШНИК

ЛЕГКИЕ

НОВИНКА!

Наименование:	O15 HAMMER ACTIVE
Артикул:	115714-5
Покрытие стекла:	Strong Glass
Защитные свойства:	2C-1,2/5-2,5/1 FT K N - RZ 253 FT
Светофильтр в светлом состоянии:	2C-1,2 бесцветный
Светофильтр в затемненном состоянии:	5-2,5 серый



**бесцветные внутри
помещения/ночью**

**быстро
адаптируются**

**тёмные
на улице**

- Защитное покрытие содержит специальные элементы, которые реагируют на ультрафиолетовое излучение, изменяя степень затемнения стекол. На улице, под воздействием УФ-излучения, очки темнеют, а в помещении становятся бесцветными, как обычные очки. Это делает их удобными для использования в различных условиях освещения;
- 1 оптический класс гарантирует отсутствие искажений;
- Плотное прилегание, полная защита области вокруг глаз;
- Гибкие, плоские заушники для комфортного ношения с касками защитными и наушниками противозвучными.

Материал защитных стекол:

- PC - защитное стекло из прозрачного ударопрочного поликарбоната. Обеспечивает защиту от высокоскоростных частиц, капель жидкостей и оптического излучения.

Покрытие:

- **Strong Glass** K N

Назначение:

для защиты глаз спереди и с боков от механических воздействий и неионизирующих излучений. Механические и оптические опасности могут возникнуть при таких видах работ, как: монтажные, строительные, хозяйственные, садовые работы, наладка оборудования, обработка различных материалов, контрольно-измерительные и другие работы, где существует риск травмирования глаз и необходима защита от оптических излучений, метеофакторов. Класс риска 1.

Применение:

в сферах деятельности, где требуется по нормам охраны труда использование средств индивидуальной защиты глаз. Защитные очки выбираются в зависимости от вида работ с учетом рисков и опасностей на конкретном рабочем месте, учитывая несколько параметров: защитные свойства, светофильтр (степень затемнения), модель очков, свойства оптического покрытия.



**бесцветные внутри
помещения**



**быстро
адаптируются**

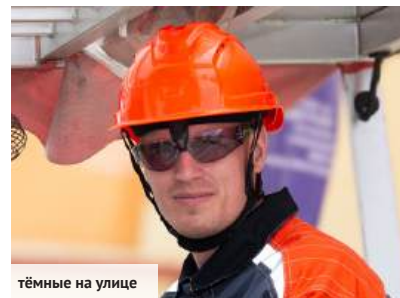

тёмные на улице



Оптический класс 1
Масса – не более 30 г.
Температурный режим: от -40°C до +80°C



Очки защитные открытые серии O15 HAMMER ACTIVE

Обтюратор съёмный 00817



Мягкий съёмный обтюратор*:

- материал: вспененный полиуретан;
- исключает переохлаждение лица в условиях пониженных температур;
- обеспечивает идеальное прилегание;
- надежная защита от пыли и брызг жидкостей;
- дополнительный комфорт и снижение усталости;
- простая установка.

*обтюратор можно приобрести отдельно от очков



МЯГКИЙ
НОСОУПОР

ДВУХКОМПОНЕНТНЫЙ
ЗАУШНИК

ЛЕГКИЕ



Мягкий носопор



Панорамный обзор



Мягие
двухкомпонентные
заушники



Различные светофильтры
для комфорта глаз

- 1 оптический класс. Высочайшее оптическое качество гарантирует отсутствие искажений;
- Плотное прилегание, полная защита области вокруг глаз;
- Гибкие, плоские заушники для комфортного ношения с касками защитными и наушниками противозвучными.

Материал защитных стекол:

- PC - защитное стекло из прозрачного ударопрочного поликарбоната. Обеспечивает защиту от высокоскоростных частиц, капель жидкостей и оптического излучения.

Покрyтия:

- CRYSTALLINE® K N
- Strong Glass K N
- АЛМАЗ K
- super N

Цвет заушника с бесцветным светофильтром:



CRYSTALLINE® Strong Glass АЛМАЗ super

Цвет заушника с цветным светофильтром:



CRYSTALLINE® Strong Glass АЛМАЗ super



РОСОМЗ[®] рекомендует:
Футляр защитный арт.00820
Спрей очищающий арт.00701
Салфетка из микрофибры арт. 00808



ЕАС

Оптический класс 1
Масса – не более 30 г.
Температурный режим:
от -5°C до +80°C с покрытием АЛМАЗ,
от -30°C до +80°C с покрытием super,
от -50°C до +100°C с покрытиями CRYSTALLINE®, Strong Glass



Модельный ряд очков серии O15 HAMMER ACTIVE

Наименование:	O15 HAMMER ACTIVE			
Артикул:	115737-5	11537, 11537-5	115537-5	11530, 11530-5
Покрывание стекла:	CRYSTALINE®	Strong Glass	АЛМАЗ	super
Защитные свойства:	2C-1,2,2,1 FT K N - RZ 253 FT	2C-1,2,2,1 FT K N - RZ 253 FT	2C-1,2,2,1 FT K - RZ 253 FT	2C-1,2,2,1 FT N - RZ 253 FT
Светофильтр:	2C-1,2 бесцветный			



Наименование:	O15 HAMMER ACTIVE			
Артикул:	115701-5	11501, 11501-5	115501-5	11544-5
Покрывание стекла:	CRYSTALINE®	Strong Glass	АЛМАЗ	super
Защитные свойства:	5-2,5,1,1 FT K N - RZ 253 FT	5-2,5,1,1 FT K N - RZ 253 FT	5-2,5,1,1 FT K - RZ 253 FT	5-2,5,1,1 FT N - RZ 253 FT
Светофильтр:	5-2,5 коричневый			



Наименование:	O15 HAMMER ACTIVE			
Артикул:	115760-5	11560, 11560-5	115560-5	11541, 11541-5
Покрывание стекла:	CRYSTALINE®	Strong Glass	АЛМАЗ	super
Защитные свойства:	2-1,2,1,1 FT K N - RZ 253 FT	2-1,2,1,1 FT K N - RZ 253 FT	2-1,2,1,1 FT K - RZ 253 FT	2-1,2,1,1 FT N - RZ 253 FT
Светофильтр:	2-1,2 светло-желтый			



Наименование:	O15 HAMMER ACTIVE	
Артикул:	11502, 11502-5	11504, 11504-5
Покрывание стекла:	Strong Glass	super
Защитные свойства:	5-3,1,1 FT K N - RZ 253 FT	5-3,1,1 FT N - RZ 253 FT
Светофильтр:	5-3,1 коричневый	



Наименование:	O15 HAMMER ACTIVE CONTRAST			
Артикул:	115757-5	11557, 11557-5	115557-5	11536, 11536-5
Покрывание стекла:	CRYSTALINE®	Strong Glass	АЛМАЗ	super
Защитные свойства:	2-1,2,1,1 FT K N - RZ 253 FT	2-1,2,1,1 FT K N - RZ 253 FT	2-1,2,1,1 FT K - RZ 253 FT	2-1,2,1,1 FT N - RZ 253 FT
Светофильтр:	2-1,2 янтарный			



Наименование:	O15 HAMMER ACTIVE	
Артикул:	115719-5	11519-5
Покрывание стекла:	CRYSTALINE®	Strong Glass
Защитные свойства:	5-1,4,1,1 FT K N - RZ 253 FT	5-1,4,1,1 FT K N - RZ 253 FT
Светофильтр:	5-1,4 светло-коричневый	



Артикулы с "5" - очки с мягким носопором
Артикулы без "5" - очки с литым анатомическим носопором

Наименование:	O15 HAMMER ACTIVE		
Артикул:	11555, 11555-5	11523, 11523-5	
Покрытие стекла:	Strong Glass	super	
Защитные свойства:	5-2,5 1 FT K N - RZ 253 FT	5-2,5 1 FT N - RZ 253 FT	
Светофильтр:	5-2,5 серый		



Наименование:	O15 HAMMER ACTIVE	
Артикул:	11552-5	
Покрытие стекла:	Strong Glass	
Защитные свойства:	2-2 1 FT K N - RZ 253 FT	
Светофильтр:	2-2 оранжевый	



Наименование:	O15 HAMMER ACTIVE			
Артикул:	115727-5	11527, 11527-5	115527-5	11562, 11562-5
Покрытие стекла:	CRYSTALINE	Strong Glass	АЛМАЗ	super
Защитные свойства:	5-3,1 1 FT K N - RZ 253 FT	5-3,1 1 FT K N - RZ 253 FT	5-3,1 1 FT K - RZ 253 FT	5-3,1 1 FT N - RZ 253 FT
Светофильтр:	5-3,1 серый			



Наименование:	O15 HAMMER ACTIVE	
Артикул:	11548-5	
Покрытие стекла:	Strong Glass	
Защитные свойства:	3 1 FT K N - RZ 253 FT	
Светофильтр:	3 зеленый	



Наименование:	O15 HAMMER ACTIVE	
Артикул:	11550-5	
Покрытие стекла:	Strong Glass	
Защитные свойства:	2-1,4 1 FT K N - RZ 253 FT	
Светофильтр:	2-1,4 светло-оранжевый	



Наименование:	O15 HAMMER ACTIVE	
Артикул:	11517	
Покрытие стекла:	super	
Защитные свойства:	2-1,7 1 FT - RZ 253 FT	
Светофильтр:	2-1,7 дымчатый	



Очки защитные открытые серии O58 Версус

КОМФОРТНАЯ
ЗАЩИТА



- Полная защита глаз с фронтальной стороны, сверху и с боков;
- Идеальны для защиты от метеорологических факторов: ветер, снег, дождь;
- Отличный вариант для занятий спортом, работы и отдыха вне помещений;
- Прекрасная посадка на лице для большинства типов и размеров лиц.

Материал защитных стекол:

- PC - защитное стекло из прозрачного ударопрочного поликарбоната. Обеспечивает защиту от высокоскоростных частиц, капель жидкостей и оптического излучения.

Покрyтия:

- Strong Glass к N
- АЛМАЗ  K
- super N

Назначение:

для защиты глаз спереди и с боков от механических воздействий и неионизирующих излучений. Механические и оптические опасности могут возникнуть при таких видах работ, как: монтажные, строительные, хозяйственные, садовые работы, наладка оборудования, обработка различных материалов, контрольно-измерительные и другие работы, где существует риск травмирования глаз и необходима защита от оптических излучений, метеофакторов. Класс риска 1.

Цвет заушника с бесцветным светофильтром:



Strong Glass АЛМАЗ **super**

Цвет заушника с цветным светофильтром:



Strong Glass
АЛМАЗ
super

Применение:

в сферах деятельности, где требуется по нормам охраны труда использование средств индивидуальной защиты глаз. Защитные очки выбираются в зависимости от вида работ с учетом рисков и опасностей на конкретном рабочем месте, учитывая несколько параметров: защитные свойства, светофильтр (степень затемнения), модель очков, свойства оптического покрытия.



Оптический класс 1
Масса – не более 23 г.
Температурный режим:
от -5°C до +55°C с покрытиями АЛМАЗ, super, в очках O58 Версус plus,
от -50°C до +80°C (арт. 15837),
от -20°C до +80°C с покрытиями CRYSTALINE®, Strong Glass



РОСОМЗ® рекомендует:
Фуляр защитный арт. 00821
Спрей очищающий арт. 00701
Салфетка из микрофибры арт. 00808



Модельный ряд очков серии O58 Версус

Наименование:	O58 Версус		
Артикул:	15837	158537	15830
Покрытие стекла:	Strong Glass	АЛМАЗ	super
Защитные свойства:	2C-1,2 1 FT K N - RZ 253 FT	2C-1,2 1 FT K - RZ 253 FT	2C-1,2 1 FT N - RZ 253 FT
Светофильтр:	2C-1,2 бесцветный		



Наименование:	O58 Версус		
Артикул:	15857		
Покрытие стекла:	Strong Glass		
Защитные свойства:	2-1,2 1 FT K N - RZ 253 FT		
Светофильтр:	2-1,2 янтарный		



Наименование:	O58 Версус		
Артикул:	15860	158560	15841
Покрытие стекла:	Strong Glass	АЛМАЗ	super
Защитные свойства:	2-1,2 1 FT K N - RZ 253 FT	2-1,2 1 FT K - RZ 253 FT	2-1,2 1 FT N - RZ 253 FT
Светофильтр:	2-1,2 светло-желтый		



Наименование:	O58 Версус		
Артикул:	15801		
Покрытие стекла:	Strong Glass		
Защитные свойства:	5-2,5 1 FT K N - RZ 253 FT		
Светофильтр:	5-2,5 коричневый		



Наименование:	O58 Версус		
Артикул:	15819		
Покрытие стекла:	Strong Glass		
Защитные свойства:	5-1,4 1 FT K N - RZ 253 FT		
Светофильтр:	5-1,4 светло-коричневый		



Наименование:	O58 Версус		
Артикул:	15827		
Покрытие стекла:	Strong Glass		
Защитные свойства:	5-3,1 1 FT K N - RZ 253 FT		
Светофильтр:	5-3,1 серый		



Наименование:	O58 Версус		
Артикул:	15855	158555	15823
Покрытие стекла:	Strong Glass	АЛМАЗ	super
Защитные свойства:	5-2,5 1 FT K N - RZ 253 FT	5-2,5 1 FT K - RZ 253 FT	5-2,5 1 FT N - RZ 253 FT
Светофильтр:	5-2,5 серый		



Наименование:	O58 Версус plus - БИФОКАЛЬНЫЕ		
Артикул:	15837/10 +1,00 дптр.	15837/15 +1,50 дптр.	15837/20 +2,00 дптр.
Покрытие стекла:	Strong Glass		
Защитные свойства:	2C-1,2 1 FT K N - RZ 253 FT		
Светофильтр:	2C-1,2 бесцветный		



Наименование:	O58 Версус plus - БИФОКАЛЬНЫЕ		
Артикул:	15860/10 +1,00 дптр.	15860/15 +1,50 дптр.	15860/20 +2,00 дптр.
Покрытие стекла:	Strong Glass		
Защитные свойства:	2-1,2 1 FT K N - RZ 253 FT		
Светофильтр:	2-1,2 светло-желтый		



Очки защитные открытые серии O88 SURGUT



МЯГКИЙ
НОСОУПОР



ЛЕГКИЕ



АНАТОМИЧЕСКАЯ
ОПРАВА



- Очки универсального применения со сферическими защитными стеклами;
- Прекрасная посадка на лице для большинства типов и размеров лиц;
- Идеальное прилегание и отсутствие точек давления;
- Надежная защита глаз от УФ-излучения, пыли и влаги;
- Легкие и комфортные;
- Мягкий носопор и съёмный обтюратор (артикул 00807) для дополнительного комфорта.

Материал защитных стекол:

- PC - защитное стекло из прозрачного ударопрочного поликарбоната. Обеспечивает защиту от высокоскоростных частиц, капель жидкостей и оптического излучения.

Оптические покрытия, устойчивые к запотеванию и царапинам, см. в модельном ряде очков.

Особенности моделей:

- артикулы с "5" - очки с мягким носопором;
- артикулы без "5" - очки с литым анатомическим носопором.

Обтюратор съёмный* 00807



- материал: вспененный полиуретан;
- исключает переохлаждение лица в условиях пониженных температур;
- обеспечивает идеальное прилегание;
- надежная защита от пыли и брызг жидкостей;
- дополнительный комфорт и снижение усталости;
- простая установка.

*обтюратор можно приобрести отдельно от очков



РОСОМЗ® рекомендует:
Фуляр защитный арт. 00820
Спрей очищающий арт.00701
Салфетка из микрофибры арт. 00808



Шнурок фирменный
для очков арт. 00809



ЕАЕ

Оптический класс 1
Масса – не более 23 г.
Температурный режим:
от -5°C до +80°C с покрытием АЛМАЗ,
от -30°C до +80°C с покрытием super,
от -50°C до +80°C (арт. 18830),
от -50°C до +100°C с покрытиями CRYSTALINE® Strong Glass,
от -5°C до +55°C с покрытием Абсолют

Модельный ряд очков серии **088 SURGUT**

Наименование:	088 SURGUT				
Артикул:	188737-5	18837, 18837-5	188537-5	18830, 18830-5	18811
Покрытие стекла:	CRYSTALINE®	Strong Glass	АЛМАЗ	super	Абсолют
Защитные свойства:	2C-1,2 FT K N - RZ 253 FT	2C-1,2 FT K N - RZ 253 FT	2C-1,2 FT K - RZ 253 FT	2C-1,2 FT N - RZ 253 FT	2C-1,2 FT - RZ 253 FT
Светофильтр:	2C-1,2 бесцветный				



Наименование:	088 SURGUT		
Артикул:	18855, 18855-5	18823, 18823-5	18824
Покрытие стекла:	Strong Glass	super	Абсолют
Защитные свойства:	5-2,5 FT K N - RZ 253 FT	5-2,5 FT N - RZ 253 FT	5-2,5 FT - RZ 253 FT
Светофильтр:	5-2,5 серый		



Наименование:	088 SURGUT			
Артикул:	18827, 18827-5	188527-5	18862, 18862-5	18825
Покрытие стекла:	Strong Glass	АЛМАЗ	super	Абсолют
Защитные свойства:	5-3,1 FT K N - RZ 253 FT	5-3,1 FT K - RZ 253 FT	5-3,1 FT N - RZ 253 FT	5-3,1 FT - RZ 253 FT
Светофильтр:	5-3,1 серый			



Наименование:	088 SURGUT	
Артикул:	188701-5	188501-5
Покрытие стекла:	CRYSTALINE®	АЛМАЗ
Защитные свойства:	5-2,5 FT K N - RZ 253 FT	5-2,5 FT K - RZ 253 FT
Светофильтр:	5-2,5 коричневый	



Наименование:	088 SURGUT	
Артикул:	18819, 18819-5	
Покрытие стекла:	Strong Glass	
Защитные свойства:	5-1,4 FT K N - RZ 253 FT	
Светофильтр:	5-1,4 светло-коричневый	



Наименование:	088 SURGUT	
Артикул:	18820, 18820-5	
Покрытие стекла:	super	
Защитные свойства:	2-1,4 FT N - RZ 253 FT	
Светофильтр:	2-1,4 светло-оранжевый	



Наименование:	088 SURGUT	
Артикул:	18816, 18816-5	
Покрытие стекла:	super	
Защитные свойства:	2-2 FT N - RZ 253 FT	
Светофильтр:	2-2 оранжевый	



Наименование:	088 SURGUT				
Артикул:	188757-5	18857, 18857-5	188557-5	18836, 18836-5	18813
Покрытие стекла:	CRYSTALINE®	Strong Glass	АЛМАЗ	super	Абсолют
Защитные свойства:	2-1,2 FT K N - RZ 253 FT	2-1,2 FT K N - RZ 253 FT	2-1,2 FT K - RZ 253 FT	2-1,2 FT N - RZ 253 FT	2-1,2 FT - RZ 253 FT
Светофильтр:	2-1,2 янтарный				



Наименование:	088 SURGUT				
Артикул:	188760-5	18860, 18860-5	188560-5	18841, 18841-5	18880
Покрытие стекла:	CRYSTALINE®	Strong Glass	АЛМАЗ	super	Абсолют
Защитные свойства:	2C-1,2 FT K N - RZ 253 FT	2C-1,2 FT K N - RZ 253 FT	2C-1,2 FT K - RZ 253 FT	2C-1,2 FT N - RZ 253 FT	2C-1,2 FT - RZ 253 FT
Светофильтр:	2-1,2 светло-желтый				



Очки защитные открытые серии O28 Победит



АНАТОМИЧЕСКАЯ ОПРАВА



- Очки универсального применения со сферическими защитными стеклами с твердым покрытием от истирания и царапания;
- В очках соединены защита, эргономика и комфорт;
- Спортивный дизайн, отличная посадка;
- Плотно прилегают к лицу и полностью защищают область вокруг глаз;
- Анатомический мягкий носопор;
- Инновационный дизайн заушников: гибкие, мягкие, нескользящие. Представлены в различных цветах.

Материал защитных стекол:

- **РС** - защитное стекло из прозрачного ударопрочного поликарбоната. Обеспечивает защиту от высокоскоростных частиц, капель жидкостей и оптического излучения.

Покрyтия:

- **Strong Glass** К N
- **АЛМАЗ** К
- **super** N
- **АБСОЛЮТ** К

Цвет заушника:



АБСОЛЮТ АЛМАЗ super
Strong Glass



Шнурок фирменный для очков
арт. 00809

Обтyратор съёмный* 00807



- материал: вспененный полиуретан;
- исключает переохлаждение лица в условиях пониженных температур;
- обеспечивает идеальное прилегание;
- надежная защита от пыли и брызг жидкостей;
- дополнительный комфорт и снижение усталости;
- простая установка.

*обтyратор можно приобрести отдельно от очков



РОСОМЗ® рекомендует:
Футляр защитный арт. 00820
Спрей очищающий арт.00701
Салфетка из микрофибры арт. 00808



Оптический класс 1
Масса – не более 22 г.
Температурный режим:
от -5°C до +80°C с покрытиями АЛМАЗ, super, Абсолют;
от -50°C до +100°C с покрытием Strong Glass



Модельный ряд очков серии **028 Победит**

Наименование:	028 Победит		
Артикул:	12837-5	128537-5	12830-5
Покрытие стекла:	Strong Glass	АЛМАЗ	super
Защитные свойства:	2C-1,2 μ 1 FT K N - RZ 253 FT	2C-1,2 μ 1 FT K - RZ 253 FT	2C-1,2 μ 1 FT N - RZ 253 FT
Светофильтр:	2C-1,2 бесцветный		



Наименование:	028 Победит		
Артикул:	12855-5	128527-5	12823-5
Покрытие стекла:	Strong Glass	АЛМАЗ	super
Защитные свойства:	5-2,5 μ 1 FT K N - RZ 253 FT	5-2,5 μ 1 FT N - RZ 253 FT	5-2,5 μ 1 FT N - RZ 253 FT
Светофильтр:	5-2,5 серый		



Наименование:	028 Победит		
Артикул:	12857-5	128557-5	12836-5
Покрытие стекла:	Strong Glass	АЛМАЗ	super
Защитные свойства:	2-1,2 μ 1 FT K N - RZ 253 FT	2-1,2 μ 1 FT K - RZ 253 FT	2-1,2 μ 1 FT N - RZ 253 FT
Светофильтр:	2-1,2 янтарный		



Очки защитные открытые серии **O70 REFLEX®**



НОВИНКА!



Наименование:	O70 REFLEX®
Артикул:	170214
Защитные свойства:	2C-1,2/5-2,5/1 FT K - RZ 253 FT
Светофильтр:	2C-1,2 бесцветный



Наименование:	O70 REFLEX®
Артикул:	17076
Защитные свойства:	5-3,1/1 FT K - RZ 253 FT
Светофильтр:	5-3,1 зеркально-голубой



Наименование:	O70 REFLEX®
Артикул:	170270
Защитные свойства:	5-3,1/1 FT K - RZ 253 FT
Светофильтр:	5-3,1 зеркально-голубой поляризационный



Наименование:	O70 REFLEX®
Артикул:	17025
Защитные свойства:	5-3,1/1 FT K - RZ 253 FT
Светофильтр:	5-3,1 серый



- Увеличенная защита сверху и с боков от летящих частиц, брызг жидкостей, УФ-излучения, метеофакторов;
 - Материал оправы – TR90. Легкий и долговечный полимер. Оправы отлично совмещаются с контуром лица человека и не вызывают аллергических реакций;
 - Гибкие двухкомпонентные заушники, мягкие нескользящие вставки из термопластичной резины;
 - Очки подходят для активного образа жизни в любое время года. В зимнее время года идеальны для занятий лыжными гонками, биатлоном, горными лыжами и сноубордом, для прогулок в лесу.
- Материал защитных стекол:**
- PC - защитное стекло из прозрачного ударопрочного поликарбоната. Обеспечивает защиту от высокоскоростных частиц, капель жидкостей и оптического излучения.

Назначение:

для защиты глаз спереди и с боков от механических воздействий и неионизирующих излучений. Механические и оптические опасности могут возникнуть при таких видах работ, как: монтажные, строительные, хозяйственные, садовые работы, наладка оборудования, обработка различных материалов, контрольно-измерительные и другие работы, где существует риск травмирования глаз и необходима защита от оптических излучений, метеофакторов. Класс риска 1.

Применение:

в сферах деятельности, где требуется по нормам охраны труда использование средств индивидуальной защиты глаз. Защитные очки выбираются в зависимости от вида работ с учетом рисков и опасностей на конкретном рабочем месте, учитывая несколько параметров: защитные свойства, светофильтр (степень затемнения), модель очков, свойства оптического покрытия.



Оптический класс 1
Масса – не более 40 г.
Температурный режим: от -5°C до +55°C



Очки защитные открытые серии O71 REFLEX® Trek



МЯГКИЙ
НОСОУПОР

ДВУХКОМПОНЕНТНЫЙ
ЗАУШНИК

ЛЕГКИЕ

Наименование:	O70 REFLEX® Trek
Артикул:	171214
Защитные свойства:	2C-1,2/5-2,5, 1 FT K - RZ 253 FT
Светофильтр:	2C-1,2 бесцветный
Наименование:	O70 REFLEX® Trek
Артикул:	17176
Защитные свойства:	5-3,1, 1 FT K - RZ 253 FT
Светофильтр:	5-3,1 зеркально-голубой
Наименование:	O70 REFLEX® Trek
Артикул:	171270
Защитные свойства:	5-3,1, 1 FT K - RZ 253 FT
Светофильтр:	5-3,1 зеркально-голубой поляризационный
Наименование:	O70 REFLEX® Trek
Артикул:	17125
Защитные свойства:	5-3,1, 1 FT K - RZ 253 FT
Светофильтр:	5-3,1 серый



- Увеличенная защита сверху и с боков от летящих частиц, брызг жидкостей, УФ-излучения, метеофакторов;
- Материал оправы – TR90. Легкий и долговечный полимер. Оправы отлично совмещаются с контуром лица человека и не вызывают аллергических реакций;
- Гибкие двухкомпонентные заушники, мягкие нескользящие вставки из термопластичной резины;
- Очки подходят для активного образа жизни в лю-

бое время года. В зимнее время года идеальны для занятий лыжными гонками, биатлоном, горными лыжами и сноубордом, для прогулок в лесу.

Материал защитных стекол:

- **РС** - защитное стекло из прозрачного ударопрочного поликарбоната. Обеспечивает защиту от высокоскоростных частиц, капель жидкостей и оптического излучения.

Назначение:

для защиты глаз спереди и с боков от механических воздействий и неионизирующих излучений. Механические и оптические опасности могут возникнуть при таких видах работ, как: монтажные, строительные, хозяйственные, садовые работы, наладка оборудования, обработка различных материалов, контрольно-измерительные и другие работы, где существует риск травмирования глаз и необходима защита от оптических излучений, метеофакторов. Класс риска 1.

Применение:

в сферах деятельности, где требуется по нормам охраны труда использование средств индивидуальной защиты глаз. Защитные очки выбираются в зависимости от вида работ с учетом рисков и опасностей на конкретном рабочем месте, учитывая несколько параметров: защитные свойства, светофильтр (степень затемнения), модель очков, свойства оптического покрытия.



ЕАС Оптический класс 1
Масса – не более 30 г.
Температурный режим: от -5°C до +55°C



Очки защитные открытые O55 HAMMER PROF1



**УНИВЕРСАЛЬНЫЕ ОЧКИ
ДЛЯ РАБОТЫ И АКТИВНОГО
ОТДЫХА**

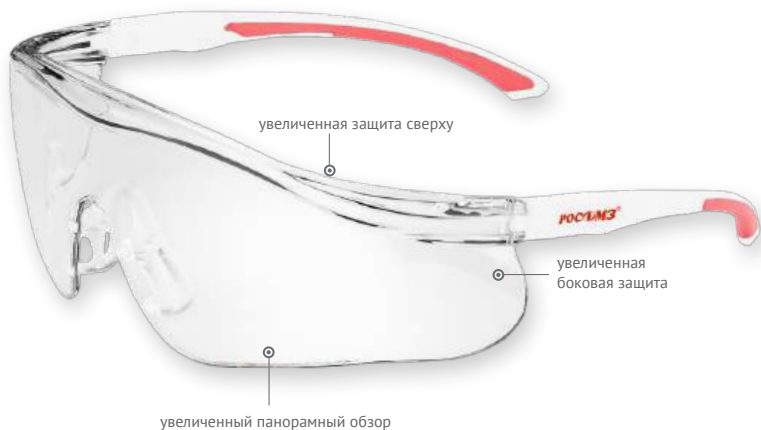

- Легкие универсальные очки с панорамным обзором, плотно прилегающие к лицу;
- Мягкий носопуп для комфортной работы;
- Мягкие вставки на заушнике из термопластичной резины снижают нагрузку на височную кость при длительном ношении очков, предотвращают соскальзывание очков;
- Регулировка угла наклона в очках с покрытием CRYSTALINE, СтронГлас®.

Материал защитного стекла:

- **PC** - защитное стекло из прозрачного ударопрочного поликарбоната. Обеспечивает защиту от высокоскоростных частиц, капель жидкостей и оптического излучения.

Покрyтия:

- **CRYSTALINE K N** ■ **super N**
- **СтронГлас® K N** ■ **АБСОЛЮТ**
- **АЛМАЗ** **K** ■ **AR (антиблик)**

Назначение:

для защиты глаз спереди и с боков от механических воздействий и неионизирующих излучений. Механические и оптические опасности могут возникнуть при таких видах работ, как: монтажные, строительные, хозяйственные, садовые работы, наладка оборудования, обработка различных материалов, контрольно-измерительные и другие работы, где существует риск травмирования глаз и необходима защита от оптических излучений, метеофакторов. Класс риска 1.

Применение:

в сферах деятельности, где требуется по нормам охраны труда использование средств индивидуальной защиты глаз. Защитные очки выбираются в зависимости от вида работ с учетом рисков и опасностей на конкретном рабочем месте, учитывая несколько параметров: защитные свойства, светофильтр (степень затемнения), модель очков, свойства оптического покрытия.

Цвет заушника:



Оптический класс 1
Масса – не более 27 г.
Температурный режим:
от -5°C до +55°C



РОСОМЗ® рекомендует:
Фуляр защитный арт. 00820
Продлите срок службы очков!

Модельный ряд очков серии **O55 HAMMER PROFИ**

Наименование:	O55 HAMMER PROFИ				
Артикул:	155737	155537	155537	15530	15511
Покрытие стекла:	CRYSTALINE	СтронГлас [®]	АЛМАЗ	super	АБСОЛЮТ
Защитные свойства:	2С-1,2 μ 1 FT K N - RZ 253 FT	2С-1,2 μ 1 FT K N - RZ 253 FT	2С-1,2 μ 1 FT K - RZ 253 FT	2С-1,2 μ 1 FT N - RZ 253 FT	2С-1,2 μ 1 FT - RZ 253 FT
Светофильтр:	2С-1,2 бесцветный				



155737



155537



155537
15530
15511

Наименование:	O55 HAMMER PROFИ				
Артикул:	155737	15557	155557	15536	15513
Покрытие:	CRYSTALINE	СтронГлас [®]	АЛМАЗ	super	АБСОЛЮТ
Защитные свойства:	2-1,2 μ 1 FT K N - RZ 253 FT	2-1,2 μ 1 FT K N - RZ 253 FT	2-1,2 μ 1 FT K - RZ 253 FT	2-1,2 μ 1 FT N - RZ 253 FT	2-1,2 μ 1 FT - RZ 253 FT
Светофильтр:	2-1,2 янтарный				

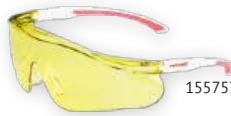

155737



15557



155557
15536
15513

Наименование:	O55 HAMMER PROFИ		
Артикул:	15555	15523	15524
Покрытие:	СтронГлас [®]	super	АБСОЛЮТ
Защитные свойства:	5-2,5 μ 1 FT K N - RZ 253 FT	5-2,5 μ 1 FT N - RZ 253 FT	5-2,5 μ 1 FT - RZ 253 FT
Светофильтр:	5-2,5 серый		



15555



15523
15524

Наименование:	O55 HAMMER PROFИ				
Артикул:	155727	15527	155527	15562	15525
Покрытие:	CRYSTALINE	СтронГлас [®]	АЛМАЗ	super	АБСОЛЮТ
Защитные свойства:	5-3,1 μ 1 FT K N - RZ 253 FT	5-3,1 μ 1 FT K N - RZ 253 FT	5-3,1 μ 1 FT K - RZ 253 FT	5-3,1 μ 1 FT N - RZ 253 FT	5-3,1 μ 1 FT - RZ 253 FT
Светофильтр:	5-3,1 серый				



155727



15527



155527
15562
15525

Очки защитные открытые серии O98 Мастер

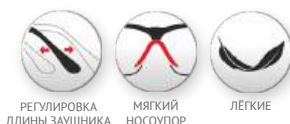

РЕГУЛИРОВКА
Длины заушника

МЯГКИЙ
НОСОУПОР

ЛЕГКИЕ

УНИВЕРСАЛЬНАЯ
ЗАЩИТА



на заушнике специальный
крепёжный элемент для
фиксации экрана



- Мягкий нососоупор снижает давление на переносицу, уменьшает усталость при длительном ношении очков, исключает соскальзывание очков при интенсивных физических нагрузках и повышенной активности;
- Предназначены для защиты глаз от высокоскоростных частиц, абразива, УФ-излучения, устойчивы к химическим веществам, растворам кислот и щелочей.

Материал защитных стекол:

- PC - защитное стекло из прозрачного ударопрочного поликарбоната. Обеспечивает защиту от высокоскоростных частиц, капель жидкостей и оптического излучения.

Покрyтия:

- **super N**

Назначение:

для защиты глаз спереди и с боков от механических воздействий и неионизирующих излучений. Механические и оптические опасности могут возникнуть при таких видах работ, как: монтажные, строительные, хозяйственные, садовые работы, наладка оборудования, обработка различных материалов, контрольно-измерительные и другие работы, где существует риск травмирования глаз и необходима защита от оптических излучений, метеофакторов. Класс риска 1.



арт. 00442 - комплект сменных стекол-экранов, 10 шт. (приобретается отдельно).

Экран защищает лицо, глаза, органы дыхания от прямого попадания биологических жидкостей, инородных частиц, мелкодисперсной пыли и аэрозолей.

Применение:

в сферах деятельности, где требуется по нормам охраны труда использование средств индивидуальной защиты глаз. Защитные очки выбираются в зависимости от вида работ с учетом рисков и опасностей на конкретном рабочем месте, учитывая несколько параметров: защитные свойства, светофильтр (степень затемнения), модель очков, свойства оптического покрытия.



Оптический класс 1
Масса – не более 30 г.
Температурный режим: от -5°C до +55°C



Модельный ряд очков серии **O98 Мастер**



Наименование:	O98 Мастер
Артикул:	19830
Покрывание стекла:	super
Защитные свойства:	2С-1,2 1 FT N - RZ 253 FT
Светофильтр:	2С-1,2 бесцветный



Наименование:	O98 Мастер
Артикул:	19836
Покрывание стекла:	super
Защитные свойства:	2-1,2 1 FT N - RZ 253 FT
Светофильтр:	2-1,2 янтарный



Наименование:	O98 Мастер
Артикул:	19823
Покрывание стекла:	super
Защитные свойства:	5-2,5 1 FT N - RZ 253 FT
Светофильтр:	5-2,5 серый



Наименование:	O98 Мастер
Артикул:	19862
Покрывание стекла:	super
Защитные свойства:	5-3,1 1 FT N - RZ 253 FT
Светофильтр:	5-3,1 серый

Очки защитные открытые серии O87 ARCTIC



ИСПЫТАНО!
-50°C до +80°C

**СПОРТИВНЫЙ
ДИЗАЙН**



- Защитное стекло-моноблок увеличенного размера, устойчиво к химическим веществам, растворам кислот и щелочей;
- Индивидуальные параметры посадки оправы: пантоскопический угол наклона оправы для удобного поля зрения, регулируемые по длине заушники;
- Отсутствует давление на виски и голову, комфортны для применения людям с большим размером головы.

Материал защитных стекол:

- **PC** - защитное стекло из прозрачного ударопрочного поликарбоната. Обеспечивает защиту от высокоскоростных частиц, капель жидкостей и оптического излучения.

Покрyтия:

- **Strong Glass K N**
- **super**

Назначение:

для защиты глаз спереди и с боков от механических воздействий и неионизирующих излучений. Механические и оптические опасности могут возникнуть при таких видах работ, как: монтажные, строительные, хозяйственные, садовые работы, наладка оборудования, обработка различных материалов, контрольно-измерительные и другие работы, где существует риск травмирования глаз и необходима защита от оптических излучений, метеофакторов. Класс риска 1.

Применение:

в сферах деятельности, где требуется по нормам охраны труда использование средств индивидуальной защиты глаз. Защитные очки выбираются в зависимости от вида работ с учетом рисков и опасностей на конкретном рабочем месте, учитывая несколько параметров: защитные свойства, светофильтр (степень затемнения), модель очков, свойства оптического покрытия.



РОСОМЗ® рекомендует:
Футляр защитный арт. 00820
Спрей очищающий арт.00701
Салфетка из микрофибры арт. 00808



Оптический класс 1
Масса – не более 33 г.
Температурный режим:
от -50°C до +80°C,
от -5°C до +55°C (арт. 18715)

EAC

Модельный ряд очков серии **O87 ARCTIC**



Наименование:	O87 ARCTIC
Артикул:	18737
Покрытие стекла:	Strong Glass
Защитные свойства:	2-1,2 ϕ 1 FT K N - RZ 253 FT
Светофильтр:	2-1,2 бесцветный



Наименование:	O87 ARCTIC
Артикул:	18727
Покрытие стекла:	Strong Glass
Защитные свойства:	5-3,1 ϕ 1 FT K N - RZ 253 FT
Светофильтр:	5-3,1 серый



Наименование:	O87 ARCTIC
Артикул:	18715
Покрытие стекла:	super
Защитные свойства:	5-3,1 ϕ 1 FT - RZ 253 FT
Светофильтр:	5-3,1 зеркальный



Очки защитные открытые серии O37 UNIVERSAL TITAN



ЛИДЕР ПО ЗАЩИТЕ!





- Универсальные защитные очки с панорамным увеличенным защитным стеклом;
- Регулировка угла наклона защитного стекла и длины заушников;
- Увеличенная боковая защита и защита сверху;
- Надёжная защита глаз от высокоскоростных частиц, абразива, УФ-излучения, устойчивы к химическим веществам, растворам кислот и щелочей.

Материал защитных стекол:

- PC - защитное стекло из прозрачного ударопрочного поликарбоната. Обеспечивает защиту от высокоскоростных частиц, капель жидкостей и оптического излучения.

Покрyтия:

- Strong Glass к N
- АЛМАЗ  К
- super N
- АБСОЛЮТ 

Назначение:

для защиты глаз спереди и с боков от механических воздействий и неионизирующих излучений. Механические и оптические опасности могут возникнуть при таких видах работ, как: монтажные, строительные, хозяйственные, садовые работы, наладка оборудования, обработка различных материалов, контрольно-измерительные и другие работы, где существует риск травмирования глаз и необходима защита от оптических излучений, метеофакторов. Класс риска 1.

Цвет заушника:



Strong Glass



super



АЛМАЗ
АБСОЛЮТ
Без покрытия

Применение:

в сферах деятельности, где требуется по нормам охраны труда использование средств индивидуальной защиты глаз. Защитные очки выбираются в зависимости от вида работ с учетом рисков и особенностей на конкретном рабочем месте, учитывая несколько параметров: защитные свойства, светофильтр (степень затемнения), модель очков, свойства оптического покрытия.



Оптический класс 1
Масса – не более 42 г.
Температурный режим:
от -30°C до +80°C с покрытиями Strong Glass, super,
от -5°C до +55°C с покрытиями CRYSTALINE®,
Абсолют, без покрытия

EAC

Модельный ряд очков серии O37 UNIVERSAL TITAN

Наименование:	O37 UNIVERSAL TITAN			
Артикул:	13737, 13737-5	13730, 13730-5	13711	13740
Покрытие стекла:	Strong Glass	super	АБСОЛЮТ	без покрытия
Защитные свойства:	2C-1,2,0,1 FT K N - RZ 253 FT	2C-1,2,0,1 FT N - RZ 253 FT	2C-1,2,0,1 FT - RZ 253 FT	2C-1,2,0,1 FT - RZ 253 FT
Светофильтр:	2C-1,2 бесцветный			

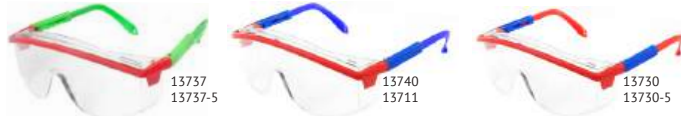

Наименование:	O37 UNIVERSAL TITAN	
Артикул:	13760, 13760-5	13741, 13741-5
Покрытие:	Strong Glass	super
Защитные свойства:	2-1,2,0,1 FT K N - RZ 253 FT	2-1,2,0,1 FT N - RZ 253 FT
Светофильтр:	2-1,2 светло-желтый	

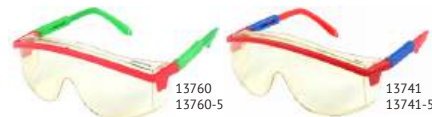

Наименование:	O37 UNIVERSAL TITAN		
Артикул:	13755, 13755-5	13723, 13723-5	13724
Покрытие стекла:	Strong Glass	super	АБСОЛЮТ
Защитные свойства:	5-2,5,0,1 FT K N - RZ 253 FT	5-2,5,0,1 FT N - RZ 253 FT	5-2,5,0,1 FT - RZ 253 FT
Светофильтр:	5-2,5 серый		



Наименование:	O37 UNIVERSAL TITAN	
Артикул:	13748	
Покрытие стекла:	Strong Glass	
Защитные свойства:	3,0,1 FT K N - RZ 253 FT	
Светофильтр:	3 зеленый	



Наименование:	O37 UNIVERSAL TITAN			
Артикул:	13727, 13727-5	137527-5	13762, 13762-5	13725
Покрытие стекла:	Strong Glass	АЛМАЗ	super	АБСОЛЮТ
Защитные свойства:	5-3,1,0,1 FT K N - RZ 253 FT	5-3,1,0,1 FT K - RZ 253 FT	5-3,1,0,1 FT N - RZ 253 FT	5-3,1,0,1 FT - RZ 253 FT
Светофильтр:	5-3,1 серый			



Наименование:	O37 UNIVERSAL TITAN	
Артикул:	13734, 13734-5	13756, 13756-5
Покрытие стекла:	Strong Glass	super
Защитные свойства:	5,0,1 FT K N - RZ 253 FT	5,0,1 FT N - RZ 253 FT
Светофильтр:	5 зеленый	

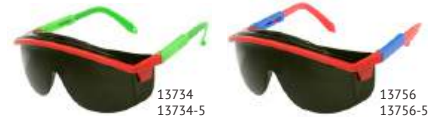

Наименование:	O37 UNIVERSAL TITAN			
Артикул:	13757, 13757-5	137557-5	13736, 13736-5	13713
Покрытие стекла:	Strong Glass	АЛМАЗ	super	АБСОЛЮТ
Защитные свойства:	2-1,2,0,1 FT K N - RZ 253 FT	2-1,2,0,1 FT K - RZ 253 FT	2-1,2,0,1 FT N - RZ 253 FT	2-1,2,0,1 FT - RZ 253 FT
Светофильтр:	2-1,2 янтарный			



Наименование:	O37 UNIVERSAL TITAN	
Артикул:	137501-5	
Покрытие:	АЛМАЗ	
Защитные свойства:	5-2,5,0,1 FT N - RZ 253 FT	
Светофильтр:	5-2,5 коричневый	



Наименование:	O37 UNIVERSAL TITAN		
Артикул:	13752, 13752-5	13716, 13716-5	13712
Покрытие стекла:	Strong Glass	super	АБСОЛЮТ
Защитные свойства:	2-2,0,1 FT K N - RZ 253 FT	2-2,0,1 FT N - RZ 253 FT	2-2,0,1 FT - RZ 253 FT
Светофильтр:	2-2 оранжевый		



Очки защитные открытые серии O35 ВИЗИОН



РЕГУЛИРОВКА
УГЛА НАКЛОНА



ВОЗМОЖНО НОШЕНИЕ
С ОЧКАМИ
С КОРРЕКТИРУЮЩИМ
ЭФФЕКТОМ



- Универсальные очки увеличенного размера с панорамным защитным стеклом;
- Надежная защита глаз сверху и с боков от высокоскоростных частиц, брызг растворов кислот и щелочей, УФ- и ИК-излучения;
- Широкий заушник для повышенной боковой защиты;
- Регулируемый угол наклона защитного стекла;
- Возможность ношения с очками с корректирующим эффектом.

Материал защитных стекол:

- PC - защитное стекло из прозрачного ударопрочного поликарбоната. Обеспечивает защиту от высокоскоростных частиц, капель жидкостей и оптического излучения.

Покрyтия защитных стекол:

- Strong Glass K N
- АЛМАЗ  K
- super N
- АБСОЛЮТ 

Назначение:

для защиты глаз спереди и с боков от механических воздействий и неионизирующих излучений. Механические и оптические опасности могут возникнуть при таких видах работ, как: монтажные, строительные, хозяйственные, садовые работы, наладка оборудования, обработка различных материалов, контрольно-измерительные и другие работы, где существует риск травмирования глаз и необходима защита от оптических излучений, метеофакторов. Класс риска 1.



конструкция очков предусматривает возможность крепления линзы ТЕХ

арт. 00714

ОЧКИ ДЛЯ ПОСЕТИТЕЛЕЙ



Применение:

в сферах деятельности, где требуется по нормам охраны труда использование средств индивидуальной защиты глаз. Защитные очки выбираются в зависимости от вида работ с учетом рисков и опасностей на конкретном рабочем месте, учитываемая несколько параметров: защитные свойства, светофильтр (степень затемнения), модель очков, свойства оптического покрытия.



Оптический класс 1
Масса - не более 45 г.
Температурный режим:
от -50°C до +130°C с покрытием Strong Glass,
от -30°C до +80°C с покрытием super,
от -5°C до +55°C с покрытиями CRYSTALINE®,
Алмаз, Абсолют, без покрытия



Модельный ряд очков серии 035 ВИЗИОН

Наименование:	035 ВИЗИОН				
Артикул:	13537	135537	13530	13511	13540
Покрытие стекла:	Strong Glass	АЛМАЗ	super	Абсолют	без покрытия
Защитные свойства:	2C-1,2(1) FT K N - RZ 253 FT	2C-1,2(1) FT K - RZ 253 FT	2C-1,2(1) FT N - RZ 253 FT	2C-1,2(1) FT - RZ 253 FT	2C-1,2(1) FT - RZ 253 FT
Светофильтр:	2C-1,2 бесцветный				



Наименование:	035 ВИЗИОН	
Артикул:	13560	13541
Покрытие стекла:	Strong Glass	super
Защитные свойства:	2-1,2(1) FT K N - RZ 253 FT	2-1,2(1) FT N - RZ 253 FT
Светофильтр:	2-1,2 светло-желтый	



Наименование:	035 ВИЗИОН			
Артикул:	13557	135557	13536	13513
Покрытие стекла:	Strong Glass	АЛМАЗ	super	Абсолют
Защитные свойства:	2-1,2(1) FT K N - RZ 253 FT	2-1,2(1) FT K - RZ 253 FT	2-1,2(1) FT N - RZ 253 FT	2-1,2(1) FT - RZ 253 FT
Светофильтр:	2-1,2 янтарный			



Наименование:	035 ВИЗИОН		
Артикул:	13555	13523	13524
Покрытие стекла:	Strong Glass	super	Абсолют
Защитные свойства:	5-2,5(1) FT K N - RZ 253 FT	5-2,5(1) FT N - RZ 253 FT	5-2,5(1) FT - RZ 253 FT
Светофильтр:	5-2,5 серый		



Наименование:	035 ВИЗИОН			
Артикул:	13527	135527	13562	13525
Покрытие стекла:	Strong Glass	АЛМАЗ	super	Абсолют
Защитные свойства:	5-3,1(1) FT KN - RZ 253 FT	5-3,1(1) FT K - RZ 253 FT	5-3,1(1) FT N - RZ 253 FT	5-3,1(1) FT - RZ 253 FT
Светофильтр:	5-3,1 серый			



Наименование:	035 ВИЗИОН	
Артикул:	13548	
Покрытие стекла:	Strong Glass	
Защитные свойства:	3(1) FT K N - RZ 253 FT	
Светофильтр:	3 серый	



Наименование:	035 ВИЗИОН	
Артикул:	13534	13556
Покрытие стекла:	Strong Glass	super
Защитные свойства:	5(1) FT K N - RZ 253 FT	5(1) FT N - RZ 253 FT
Светофильтр:	5 зеленый	



Наименование:	035 ВИЗИОН	
Артикул:	13550	13520
Покрытие стекла:	Strong Glass	super
Защитные свойства:	2-1,4(1) FT K N - RZ 253 FT	2-1,4(1) FT N - RZ 253 FT
Светофильтр:	2-1,4 светло-оранжевый	



Наименование:	035 ВИЗИОН		
Артикул:	13552	13516	13512
Покрытие стекла:	Strong Glass	super	Абсолют
Защитные свойства:	2-2(1) FT K N - RZ 253 FT	2-2(1) FT N - RZ 253 FT	2-2(1) FT - RZ 253 FT
Светофильтр:	2-2 оранжевый		



Наименование:	035 ВИЗИОН	
Артикул:	135501	
Покрытие стекла:	АЛМАЗ	
Защитные свойства:	5-2,5(1) FT K - RZ 253 FT	
Светофильтр:	5-2,5 коричневый	



Очки защитные открытые серии O45 ВИЗИОН



РЕГУЛИРОВКА
ДЛИНЫ ЗАУШНИКА



РЕГУЛИРОВКА
УГЛА НАКЛОНА



ВОЗМОЖНО НОШЕНИЕ
С ОЧКАМИ
С КОРРЕКТИРУЮЩИМ
ЭФФЕКТОМ

УВЕЛИЧЕННАЯ ЗАЩИТА



- Универсальные очки увеличенного размера с панорамным защитным стеклом;
- Надежная защита глаз сверху и с боков от высокоскоростных частиц, брызг растворов кислот и щелочей, УФ- и ИК- излучения;
- Регулируемый по длине заушник и регулируемый угол наклона стекла для индивидуального комфортного ношения;
- Увеличенная защита сверху;
- Возможность ношения с очками с корректирующим эффектом.

Материал защитных стекол:

- **PC** - защитное стекло из прозрачного ударопрочного поликарбоната. Обеспечивает защиту от высокоскоростных частиц, капель жидкостей и оптического излучения.

Покрытия:

- **Strong Glass K N**
- **АЛМАЗ**  **K**
- **super N**
- **АБСОЛЮТ** 

Применение:

в сферах деятельности, где требуется по нормам охраны труда использование средств индивидуальной защиты глаз. Защитные очки выбираются в зависимости от вида работ с учетом рисков и опасностей на конкретном рабочем месте, учитывая несколько параметров: защитные свойства, светофильтр (степень затемнения), модель очков, свойства оптического покрытия.

Цвет заушника:



Strong Glass



super



**АЛМАЗ
АБСОЛЮТ
Без покрытия**

конструкция очков предусматривает
возможность крепления ленты TEX

арт. 00714



Оптический класс 1
Масса - не более 45 г.
Температурный режим:
от -50°C до +130°C с покрытием Strong Glass,
от -30°C до +80°C с покрытием super,
от -5°C до +55°C с покрытиями Алмаз, Абсолют, без покрытия

EAC

Модельный ряд очков серии **045 ВИЗИОН**

Наименование:	045 ВИЗИОН			
Артикул:	14537	145537	14530	14511
Покрытие стекла:	Strong Glass	АЛМАЗ	super	Абсолют
Защитные свойства:	2C-1,2 ⁰ 1 FT K N - RZ 253 FT	2C-1,2 ⁰ 1 FT K - RZ 253 FT	2C-1,2 ⁰ 1 FT N - RZ 253 FT	2C-1,2 ⁰ 1 FT - RZ 253 FT
Светофильтр:	2C-1,2 бесцветный			



Наименование:	045 ВИЗИОН	
Артикул:	14560	14541
Покрытие стекла:	Strong Glass	super
Защитные свойства:	2-1,2 ⁰ 1 FT K N - RZ 253 FT	2-1,2 ⁰ 1 FT N - RZ 253 FT
Светофильтр:	2-1,2 светло-желтый	



Наименование:	045 ВИЗИОН		
Артикул:	14557	145557	14536
Покрытие стекла:	Strong Glass	АЛМАЗ	super
Защитные свойства:	2-1,2 ⁰ 1 FT K N - RZ 253 FT	2-1,2 ⁰ 1 FT K - RZ 253 FT	2-1,2 ⁰ 1 FT N - RZ 253 FT
Светофильтр:	2-1,2 янтарный		



Наименование:	045 ВИЗИОН		
Артикул:	14555	14523	14524
Покрытие стекла:	Strong Glass	super	Абсолют
Защитные свойства:	5-2,5 ⁰ 1 FT K N - RZ 253 FT	5-2,5 ⁰ 1 FT N - RZ 253 FT	5-2,5 ⁰ 1 FT - RZ 253 FT
Светофильтр:	5-2,5 серый		



Наименование:	045 ВИЗИОН			
Артикул:	14527	145527	14562	14525
Покрытие стекла:	Strong Glass	АЛМАЗ	super	Абсолют
Защитные свойства:	5-3,1 ⁰ 1 FT K N - RZ 253 FT	5-3,1 ⁰ 1 FT K - RZ 253 FT	5-3,1 ⁰ 1 FT N - RZ 253 FT	5-3,1 ⁰ 1 FT - RZ 253 FT
Светофильтр:	5-3,1 серый			



Наименование:	045 ВИЗИОН	
Артикул:	14550	14520
Покрытие стекла:	Strong Glass	super
Защитные свойства:	2-1,4 ⁰ 1 FT KN	2-1,4 ⁰ 1 FT N
Светофильтр:	2-1,4 светло-оранжевый	



Наименование:	045 ВИЗИОН		
Артикул:	14552	14516	14512
Покрытие стекла:	Strong Glass	super	Абсолют
Защитные свойства:	2-2 ⁰ 1 FT K N - RZ 253 FT	2-2 ⁰ 1 FT N - RZ 253 FT	2-2 ⁰ 1 FT - RZ 253 FT
Светофильтр:	2-2 оранжевый		



Наименование:	045 ВИЗИОН	
Артикул:	14534	14556
Покрытие стекла:	Strong Glass	super
Защитные свойства:	5 ⁰ 1 FT K N - RZ 253 FT	5 ⁰ 1 FT N - RZ 253 FT
Светофильтр:	5 зеленый	



Наименование:	045 ВИЗИОН	
Артикул:	145501	
Покрытие стекла:	АЛМАЗ	
Защитные свойства:	5-2,5 ⁰ 1 FT N - RZ 253 FT	
Светофильтр:	5-2,5 коричневый	



Очки защитные открытые серии ARCTIC north



МЯГКИЕ ВСТАВКИ
НА ЗАУШНИКЕ

ОЧКИ 2 В 1

Двойная декларация на очки подтверждает:
очки с заушниками - очки защитные открытые
очки с наголовной лентой - очки защитные закрытые



регулируемый носопор



Сочетают в себе преимущества открытых и закрытых очков. Надежно защищают глаза от высокоскоростных частиц, абразива, УФ-излучения, химических веществ, растворов кислот и щелочей. Имеют мягкую регулируемую наголовную ленту и вставку для корректирующих линз.

Особенности модели:

- оптический класс 1;
- обеспечивает высокую оптическую прозрачность и четкое изображение;
- дополнительное плотное прилегание за счет наголовной ленты – для надежной защиты от пыли, минимизации давления и плотной фиксации;
- эффективная система вентиляции благодаря мягкому съемному обтюратору из вспененного материала;
- комфортная посадка для любой формы лица за счет мягких регулируемых деталей (носопор, вставки на заушниках).

Материал защитного стекла:

- **PC** - защитное стекло из прозрачного ударопрочного поликарбоната. Обеспечивает защиту от высокоскоростных частиц, капель жидкостей и оптического излучения.

Покрытие защитного стекла:

- **super N**

Назначение:

для защиты глаз спереди и с боков от механических воздействий и неионизирующих излучений. Механические и оптические опасности могут возникнуть при таких видах работ, как: монтажные, строительные, хозяйственные, садовые работы, наладка оборудования, обработка различных материалов, контрольно-измерительные и другие работы, где существует риск травмирования глаз и необходима защита от оптических излучений, метеофакторов. Класс риска 1.

Применение:

в сферах деятельности, где требуется по нормам охраны труда использование средств индивидуальной защиты глаз. Защитные очки выбираются в зависимости от вида работ с учетом рисков и опасностей на конкретном рабочем месте, учитывая несколько параметров: защитные свойства, светофильтр (степень затемнения), модель очков, свойства оптического покрытия.



Оптический класс 1
Масса – не более 34 г.
Масса с обтюратором и лентой - не более 52 г.
Температурный режим: от -50°C до +80°C



Модельный ряд очков серии **ARCTIC north**

Наименование:	ARCTIC north
Артикул:	18630
Покрытие стекла:	super
Защитные свойства:	2С-1,2 1 FT N - RZ 253 FT
Светофильтр:	2С-1,2 бесцветный



Наименование:	ARCTIC north
Артикул:	18636
Покрытие стекла:	super
Защитные свойства:	2-1,2 1 FT N - RZ 253 FT
Светофильтр:	2-1,2 янтарный



Наименование:	ARCTIC north
Артикул:	18629
Покрытие стекла:	super
Защитные свойства:	5-3,1 1 FT N - RZ 253 FT
Светофильтр:	5-3,1 серый



В комплект очков ARCTIC north входят:

- очки с заушниками в сборе
- наголовная лента в полиэтиленовой упаковке
- обтюратор (мягкий, съёмный)



Дополнительная комплектация: Вставка для корректирующих линз



арт.00889 Вставка для корректирующих линз (без линз)

арт.00889/1 Вставка для корректирующих линз с рефракцией от $\pm 0,00$ до $\pm 3,00$ дптр.



Очки защитные открытые серии O80 Зебра

НОВИНКА

- Материал оправы очков - нейлон;
- Материал двухкомпонентного заушника - нейлон и полиуретан.
- **Нейлон** - гибкий, лёгкий, прочный, устойчив к сильным перепадам температур, хорошо сохраняет форму, не деформируется под воздействием температур и длительного использования, безопасен для здоровья человека – не вызывает аллергические реакции, антибактериальный;
- **Полиуретан** - гибкий, устойчив к износу, влаге и химическим веществам, обладает хорошими теплоизолирующими свойствами, обладает диэлектрическими свойствами.

Материал защитного стекла:

- **PC** - защитное стекло из прозрачного ударопрочного поликарбоната. Обеспечивает защиту от высокоскоростных частиц, оптического излучения.

- **Покрытие:**
Strong Glass K N

оправа O3



анатомический носопор



съёмные боковые щитки



двухкомпонентные заушники



нескользящие заушники из 2 материалов: нейлона и полиуретана

Артикул:	Цвет оправы:	Цвет бокового щитка:	Цвет заушника твердая часть:	Цвет заушника мягкая часть:
18037-03	бесцветно-прозрачный	бесцветно-прозрачный	бесцветно-прозрачный	белый
18060-03	прозрачно-серый	прозрачно-серый	прозрачно-серый	желтый
18014-03	прозрачно-серый	прозрачно-серый	прозрачно-серый	серый
18027-03	прозрачно-серый	прозрачно-серый	прозрачно-серый	серый
18057-03	черный	прозрачно-серый	черный	красный
18070-03	черный	прозрачно-серый	прозрачно-серый	черный
18074-03	бесцветно-прозрачный	бесцветно-прозрачный	бесцветно-прозрачный	белый

оправа O4



анатомический носопор



несъёмные боковые щитки



литой заушник из поликарбоната



возможность крепления шнурка, наголовной ленты Tex

Артикул:	Цвет оправы:	Цвет заушника:
18037-04	бесцветно-прозрачный	бесцветно-прозрачный
18057-04	прозрачно-серый	прозрачно-серый
18027-04	прозрачно-серый	прозрачно-серый



Оптический класс 1
Масса – не более 32 г.
Температурный режим: от -5°C до +55°C,
от -50°C до +80°C (арт. 18060-03, 18014-03)



Модельный ряд очков серии **О80 Зебра**

О80 Зебра в оправе **О3**

Артикул:	18037-03
Покрытие стекла:	Strong Glass
Защитные свойства:	2С-1,2 1 FT K N - RZ 253 FT
Светофильтр:	2-1,2 бесцветный



Артикул:	18027-03
Покрытие стекла:	Strong Glass
Защитные свойства:	5-3,1 1 FT K N - RZ 253 FT
Светофильтр:	5-3,1 серый



Артикул:	18057-03
Покрытие стекла:	Strong Glass
Защитные свойства:	2-1,2 1 FT K N - RZ 253 FT
Светофильтр:	2-1,2 янтарный



Артикул:	18070-03
Покрытие стекла:	поляризационный
Защитные свойства:	5-3,1 1 FT - RZ 253 FT
Светофильтр:	5-3,1 серый



Артикул:	18074-03
Покрытие стекла:	поляризационный
Защитные свойства:	5-3,1 1 FT - RZ 253 FT
Светофильтр:	5-3,1 зеркально-голубой



Артикул:	18060-03
Покрытие стекла:	Strong Glass
Защитные свойства:	2С-1,2 1 FT K N - RZ 253 FT
Светофильтр:	2С-1,2 светло-желтый



Наименование:	18014-03 с эффектом фотохрома
Покрытие стекла:	Strong Glass
Защитные свойства:	2С-1,2/5-2,5 1 FT K N - RZ 253 FT
Светофильтр в светлом состоянии:	2С-1,2 бесцветный
Светофильтр в затемненном состоянии:	5-2,5 серый



О80 Зебра в оправе **О4**

Артикул:	18037-04
Покрытие стекла:	Strong Glass
Маркировка:	2С-1,2 1 FT K N - RZ 253 FT
Светофильтр:	2-1,2 бесцветный



Артикул:	18027-04
Покрытие стекла:	Strong Glass
Маркировка:	5-3,1 1 FT K N - RZ 253 FT
Светофильтр:	5-3,1 серый



Артикул:	18057-04
Покрытие стекла:	Strong Glass
Маркировка:	2-1,2 1 FT K N - RZ 253 FT
Светофильтр:	2-1,2 янтарный



Очки защитные открытые O25 HAMMER UNIVERSAL



МЯГКИЙ
НОСОПОПОР



МЯГКИЕ
ЗАУШНИКИ



ЛЁГКИЕ

КОМФОРТНАЯ ЗАЩИТА

12530



- Легкие современные универсальные очки с увеличенным обзором, плотно прилегающие к лицу;
- Мягкий носопопор для комфортной работы;
- Мягкие заушники из термопластичной резины снижают нагрузку на височную кость при длительном ношении очков, предотвращают соскальзывание очков.

Материал защитного стекла:

- PC - защитное стекло из прозрачного ударопрочного поликарбоната. Обеспечивает защиту от высокоскоростных частиц, капель жидкостей и оптического излучения.

Покрытие защитного стекла:

- **super**

Наименование: O25 HAMMER UNIVERSAL

Артикул: 12530

Покрытие: **super**

Защитные свойства: 2-1,2 FT-RZ 253 FT

Светофильтр: 2-1,2 бесцветный

Назначение:

для защиты глаз спереди и с боков от механических воздействий и неионизирующих излучений. Механические и оптические опасности могут возникнуть при таких видах работ, как: монтажные, строительные, хозяйственные, садовые работы, наладка оборудования, обработка различных материалов, контрольно-измерительные и другие работы, где существует риск травмирования глаз и необходима защита от оптических излучений, метеофакторов. Класс риска 1.

Применение:

в сферах деятельности, где требуется по нормам охраны труда использование средств индивидуальной защиты глаз. Защитные очки выбираются в зависимости от вида работ с учетом рисков и опасностей на конкретном рабочем месте, учитывая несколько параметров: защитные свойства, светофильтр (степень затемнения), модель очков, свойства оптического покрытия



Оптический класс 1
Масса – не более 26 г.
Температурный режим: от -5°C до +55°C

EAC

Очки защитные открытые O8 HAMMER СТАЛЬ



ЛЕГКИЕ



10806

- Очки с экраном из стальной сетки (размер ячейки 0,7 x 0,7 мм) покрыты черной нитроэмалью, защищающей металл от коррозии и обладающей высоким теплоотражающим эффектом;
- Размер ячейки оптимально подобран для сохранения оптических свойств, не искажает окружающую действительность;
- Лёгкая и прочная конструкция, обеспечивающая высокий комфорт использования;
- Предназначены для защиты глаз от высокоскоростных частиц (низкоэнергетический удар V=45 м/с) в

производственных помещениях и на открытых площадках.

Разработаны специально для рабочих условий с повышенной влажностью, где обычные очки запотевают, при работах в различных погодных условиях, сильном загрязнении, для рабочих мест, где высокий абразивный износ поликарбонатного стекла.

Применение:

ручная и механическая обработка камней, руды, металла, угля, древесины, пластмасс, подрезка кустов, кошение травы, вырубка деревьев.

Наименование: O8 HAMMER СТАЛЬ

Артикул: 10806

Защитные свойства: FT - RZ FOCT EN 1731 FT



РОСОМЗ[®] рекомендует:
Футляр защитный арт. 00821
Продлите срок службы очков!

НЕТ АНАЛОГОВ!



возможность крепления фирменного шнура арт. 00809



Масса - не более 25 г.
Температурный режим: от -5°C до +55°C



Очки защитные открытые серии O2 SPECTRUM



Очки защитные открытые серии O34 PROGRESS



съемные боковые щитки



несъемные боковые щитки

Очки универсального дизайна отличаются плотным прилеганием к лицу, удобным использованием в течение всего рабочего дня:

- защита глаз от одиночного удара – повышенная прочность защитного стекла, защита от удара с энергией не более 0,6 Дж со скоростью 5,1 м/с.

Материал защитных стекол:

- упрочненное минеральное стекло из неорганического материала - бесцветного или окрашенного минерального стекла, отличающегося хорошими оптическими свойствами и, что особенно важно, очень высокой поверхностной твердостью, поэтому защитное стекло имеет отличную стойкость почти к любому абразивному воздействию, агрессивным веществам, искрам и брызгам расплавленного металла при экстремальных температурах. Упрочненные защитные стекла имеют повышенную механическую прочность и способны выдерживать удар при энергии не более 0,6 Дж.

- **РС** - защитное стекло из прозрачного ударопрочного поликарбоната. Обеспечивает защиту от высокоскоростных частиц, капель жидкостей и оптического излучения.

Покрытие защитного стекла:

- **АЛМАЗ К**

Особенности модели:

- регулируемый по длине заушник для индивидуального комфортного ношения (в очках O2 SPECTRUM);
- съемные боковые щитки;
- широкий спектр стекол-светофильтров;
- модель с минеральными защитными стеклами.

Назначение:

для защиты глаз спереди и с боков от механических воздействий и неионизирующих излучений. Механические и оптические опасности могут возникнуть при таких видах работ, как: монтажные, строительные, хозяйственные, садовые работы, наладка оборудования, обработка различных материалов, контрольно-измерительные и другие

работы, где существует риск травмирования глаз и необходима защита от оптических излучений, метеофакторов. Класс риска 1.

Применение:

высокие эксплуатационные свойства очков позволяют комфортно чувствовать себя в течение рабочего дня, обеспечивая отличную видимость и надежную защиту глаз в медицине, металлургической, машиностроительной, нефте- и газодобывающей, нефте- и газоперерабатывающей промышленности, строительной и других отраслях.



Оптический класс 1
Масса - не более 47 г.
Температурный режим: от -5°C до +55°C



Модельный ряд очков серии **O2 SPECTRUM, O34 PROGRESS**

Наименование:	O2 SPECTRUM		O34 PROGRESS	
Артикул:	102537	10210	134537	13410
Материал стекла:	АЛМАЗ		АЛМАЗ	
Защитные свойства:	2C-1,2,3 K - RZ 253 FT		2C-1,2,3 K - RZ 253 FT	
Светофильтр:	бесцветный			



Наименование:	O2 SPECTRUM	O34 PROGRESS
Артикул:	10231	13431
Материал стекла:	минеральное стекло	
Защитные свойства:	5 K - RZ 253 FT	
Светофильтр:	5 зеленый	



Наименование:	O2 SPECTRUM	O34 PROGRESS
Артикул:	10221	13421
Материал стекла:	минеральное стекло	
Защитные свойства:	2,5 K - RZ 253 FT	
Светофильтр:	2,5 серый	



Наименование:	O2 SPECTRUM	O34 PROGRESS
Артикул:	10232	13432
Материал стекла:	минеральное стекло	
Защитные свойства:	6 K - RZ 253 FT	
Светофильтр:	6 зеленый	



Наименование:	O2 SPECTRUM	O34 PROGRESS
Артикул:	10222	13422
Материал стекла:	минеральное стекло	
Защитные свойства:	3 K - RZ 253 FT	
Светофильтр:	3 зеленый	



Наименование:	O2 SPECTRUM	O34 PROGRESS
Артикул:	10233	13433
Материал стекла:	минеральное стекло	
Защитные свойства:	7 K - RZ 253 FT	
Светофильтр:	7 зеленый	



Очки защитные открытые серии O18 Айрек



мягкий обтюратор сверху обеспечивает плотное прилегание очков и повышенную защиту от проникновения частиц; гарантирует комфорт при работе в минусовую температуру



МЯГКИЙ НОСОУПОР ДВУХКОМПОНЕНТНЫЙ ЗАУШНИК ЛЁГКИЕ



Наименование:	O18 Айрек
Артикул:	11830
Покрытие стекла:	Strong Glass
Защитные свойства:	2C-1,2 1 FT K N - RZ 253 FT
Светофильтр:	2C-1,2 бесцветный

Наименование:	O18 Айрек
Артикул:	11818
Покрытие стекла:	Strong Glass
Защитные свойства:	5-1,4 1 FT K N - RZ 253 FT
Светофильтр:	5-1,4 светло-коричневый

Наименование:	O18 Айрек
Артикул:	11823
Покрытие стекла:	Strong Glass
Защитные свойства:	5-2,5 1 FT K N - RZ 253 FT
Светофильтр:	5-2,5 серый

Материал защитных стекол:

- **PC** - защитное стекло из прозрачного ударопрочного поликарбоната. Обеспечивает защиту от высокоскоростных частиц, капель жидкостей и оптического излучения.

Покрытие:

- **Strong Glass к N**



Оптический класс 1
Масса - не более 31 г.
Температурный режим: от -5°C до +55°C



Очки защитные открытые серии O46 ВИЗОР



ВОЗМОЖНО НОШЕНИЕ С ОЧКАМИ С КОРРИГИРУЮЩИМ ЭФФЕКТОМ



Наименование:	O46 ВИЗОР
Артикул:	14630
Покрытие стекла:	Strong Glass
Защитные свойства:	2C-1,2 1 FT K N - RZ 253 FT
Светофильтр:	2C-1,2 бесцветный

Наименование:	O46 ВИЗОР
Артикул:	14636
Покрытие стекла:	Strong Glass
Защитные свойства:	2-1,2 1 FT K N - RZ 253 FT
Светофильтр:	2-1,2 янтарный

Наименование:	O46 ВИЗОР
Артикул:	14623
Покрытие стекла:	Strong Glass
Защитные свойства:	5-2,5 1 FT K N - RZ 253 FT
Светофильтр:	5-2,5 серый

- Универсальные очки с панорамным защитным стеклом;
- Увеличенная защита сверху и с боков от летящих частиц, брызг жидкостей, УФ-излучения, метеофакторов;

Материал защитных стекол:

- **PC** - защитное стекло из прозрачного ударопрочного поликарбоната. Обеспечивает защиту от высокоскоростных частиц, капель жидкостей и оптического излучения.

Покрытие:

- **Strong Glass к N**



Оптический класс 1
Масса - не более 29 г.
Температурный режим: от -5°C до +55°C



Очки защитные открытые серии O57 КРАФТЕР®

Наименование:	O57 КРАФТЕР®
Артикул:	15730
Покрытие стекла:	Strong Glass
Защитные свойства:	2С-1,2 1 FT K N - RZ 253 FT
Светофильтр:	2С-1,2 бесцветный

Наименование:	O57 КРАФТЕР®
Артикул:	15741
Покрытие стекла:	Strong Glass
Защитные свойства:	2-1,2 1 FT K N - RZ 253 FT
Светофильтр:	2-1,2 янтарный

Наименование:	O57 КРАФТЕР®
Артикул:	15718
Покрытие стекла:	Strong Glass
Защитные свойства:	5-1,4 1 FT K N - RZ 253 FT
Светофильтр:	5-1,4 светло-коричневый

Наименование:	O57 КРАФТЕР®
Артикул:	15725
Покрытие стекла:	Strong Glass
Защитные свойства:	5-2,5 1 FT K N - RZ 253 FT
Светофильтр:	5-2,5 серый



РЕГУЛИРОВКА
ДЛИНЫ ЗАУШНИКА

РЕГУЛИРОВКА
УГЛА НАКЛОНА

МЯГКИЙ
НОСОПУП

ДВУХКОМПОНЕНТНЫЙ
ЗАУШНИК

ЛЁГКИЕ

гибкие двухкомпонентные заушники, мягкие нескользящие вставки из термопластичной резины исключают прикосновение твердой части заушника, переохлаждение



- Сочетание увеличенной защиты, увеличенного обзора и комфорта даже при повышенной запыленности, пониженной температуры. Защита сверху и с боков от летящих частиц, брызг жидкостей, УФ-излучения, метеофакторов Увеличенная защита сверху и с боков от летящих частиц, брызг жидкостей, УФ-излучения, метеофакторов;
- Регулируемый двухкомпонентный заушник специально разработан для использования с противозвучными наушниками РОСОМЗ®. Конструкция позволяет минимизировать потерю эффективности шумоподавления, обеспечивая при этом комфортную и надежную посадку;
- Мягкий носопуп снижает давление на переносицу, уменьшает усталость при длительном ношении очков, исключает соскальзывание очков при интенсивных физических нагрузках и повышенной активности;
- Прекрасная посадка на лице для большинства типов и размеров лиц.

Материал защитных стекол:

- **РС** - защитное стекло из прозрачного ударопрочного поликарбоната. Обеспечивает защиту от высокоскоростных частиц, капель жидкостей и оптического излучения.

Покрытие:

- **Strong Glass к N**

Назначение:

для защиты глаз спереди и с боков от механических воздействий и неионизирующих излучений. Механические и оптические опасности могут возникнуть при таких видах работ, как: монтажные, строительные, хозяйственные, садовые работы, наладка оборудования, обработка различных материалов, контрольно-измерительные и другие работы, где существует риск травмирования глаз и необходима защита от оптических излучений, метеофакторов. Класс риска 1.

Применение:

в сферах деятельности, где требуется по нормам охраны труда использование средств индивидуальной защиты глаз. Защитные очки выбираются в зависимости от вида работ с учетом рисков и опасностей на конкретном рабочем месте, учитывая несколько параметров: защитные свойства, светофильтр (степень затемнения), модель очков, свойства оптического покрытия.



Оптический класс 1
Масса – не более 40 г.
Температурный режим: от -5°C до +55°C



Очки защитные открытые O15 HAMMER ACTIVE plus встраиваемые в каски защитные

**ИДЕАЛЬНОЕ
РЕШЕНИЕ**

Очки с креплением под каску предназначены для защиты глаз спереди и с боков от воздействия твердых частиц, УФ-излучения в производственных помещениях и на открытых площадках. Очки легко регулируются, убираются в пространство между каской и оголовьем, имеют пазы для крепления эластичной ленты. Легкое ударопрочное панорамное защитное стекло из оптически прозрачного поликарбоната.

Рекомендуются: для совместного применения с защитными касками РОСОМЗ®.



- масса не более 30 г
- увеличенная боковая защита
- плотное прилегание
- возможно ношение с эластичной наголовной лентой
- материал стекла PC с покрытиями:
Strong Glass K N
АЛМАЗ K
super N



эластичная наголовная лента – для работ в замкнутом пространстве, предназначена для надежной фиксации очков



Схема сборки очков O15 HAMMER ACTIVE plus

- 1 Снимите эластичную наголовную ленту
- 2 Тор - отверстие в оснастке каски для фиксации заушника на каске
- 3 Соедините заушину очков O15 HAMMER ACTIVE plus с помощью встраиваемого фиксирующего устройства Tor plus с устройством Skat для фиксации заушника на каске
- 4 Встраиваемое фиксирующее устройство Skat plus



регулируемый угол наклона

Модельный ряд очков серии O15 HAMMER ACTIVE plus

Наименование:	O15 HAMMER ACTIVE plus	
Артикул:	11530/1	115537-5/1
Покрытие стекла:	super	АЛМАЗ
Защитные свойства:	2C-1,2 FT N - RZ 253 FT	2C-1,2 FT K - RZ 253 FT
Светофильтр:	2C-1,2 бесцветный	



Наименование:	O15 HAMMER ACTIVE plus	
Артикул:	11557/1	
Покрытие стекла:	Strong Glass	
Защитные свойства:	2C-1,2 FT K N - RZ 253 FT	
Светофильтр:	2C-1,2 бесцветный	



Наименование:	O15 HAMMER ACTIVE plus	
Артикул:	11517/1	
Покрытие стекла:	super	
Защитные свойства:	2-1,7 FT - RZ 253 FT	
Светофильтр:	2-1,7 дымчатый	



Наименование:	O15 HAMMER ACTIVE CONTRAST plus	
Артикул:	11536/1	
Покрытие стекла:	super	
Защитные свойства:	2-1,2 FT N - RZ 253 FT	
Светофильтр:	2-1,2 янтарный	



Наименование:	O15 HAMMER ACTIVE plus	
Артикул:	11562/1	
Покрытие стекла:	super	
Защитные свойства:	5-3,1 FT N - RZ 253 FT	
Светофильтр:	5-3,1 серый	



Оптический класс 1
Температурный режим:
от -5°C до +80°C покрытие АЛМАЗ;
от -30°C до +80°C покрытие super;
от -50°C до +100°C покрытие Strong Glass



Очки-экран BIOT®

17840
17840/1
17840/3
17840/5

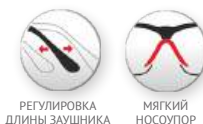

Предназначены для индивидуальной защиты лица, глаз, органов дыхания от прямого попадания биологических жидкостей, инородных частиц, мелкодисперсной пыли и аэрозолей.

Очки-экран BIOT®:

- элегантный и простой дизайн;
- масса защитного экрана в сборе с оправой не более 27 грамм;
- увеличенный панорамный обзор;
- подходят к любому типу лица;
- мягкий носопор;
- экран легко заменяется;
- фиксируются на голове при помощи заушников и носовых упоров (как оправа очков);
- в комплекте:
 - арт. 17840 - 1 оправа, 10 сменных экранов
 - арт. 17840/1 - 1 оправа, 1 сменный экран
 - арт. 17840/3 - 1 оправа, 3 сменных экрана
 - арт. 17840/5 - 1 оправа, 5 сменных экранов

Рекомендуются:

медперсоналу лечебных учреждений, стоматологам, косметологам, beauty специалистам, мастерам ногтевого сервиса, химикам - лаборантам



Масса - не более 27 г.
Температурный режим: от -5°C до +55°C

Защитные очки-экран O75 ВИЗИОН *встраиваемые в каски защитные*

Защитные очки-экран с креплением под каску предназначены для защиты глаз от воздействия твердых частиц, абразива, УФ-излучения, растворов химических кислот и щелочей, капель жидкостей. Для совместного применения с защитными касками РОСОМЗ® для комплексной защиты головы и глаз.

- убираются в пространство между каской и оголовьем;
- повышенная защита;
- сменные.

Материал защитных стекол:

- PC - защитное стекло из прозрачного ударопрочного поликарбоната. Обеспечивает защиту от высокоскоростных частиц, капель жидкостей и оптического излучения.

Покрытие:

- **Strong Glass** к N



Наименование:	O75 ВИЗИОН
Артикул:	17530
Материал стекла:	PC
Покрытие стекла:	без покрытия
Защитные свойства:	2-1,2 1 FT 253 FT
Светофильтр:	2-1,2 бесцветный



Наименование:	O75 ВИЗИОН
Артикул:	17597
Материал стекла:	PC
Покрытие стекла:	Strong Glass
Защитные свойства:	2С-1,2 1 FT К N 253 FT
Светофильтр:	2С-1,2 бесцветный



ЕАС Оптический класс 1
Масса - не более 45 г.
Температурный режим: от -5°C до +55°C

КОМФОРТНАЯ ЗАЩИТА



место крепления
сменного экрана
к оправе

Защитные свойства:

- 1 Идентификация производителя РОСОМЗ®



Защитные очки-экран ОК5 ВИЗИОН

Защитные очки-экран со светофильтрами крепятся на щитки защитные лицевые НБТ и КБТ Сфера ВИЗИОН с наружной стороны, при необходимости могут откидываться.

Применение:

металлургическая отрасль, машиностроение (термисты), вспомогательные рабочие (газосварка, газорезка)



Оптический класс 1



Наименование:	ОК5 ВИЗИОН
Артикул:	00051
Материал стекла:	РС
Защитные свойства:	4-5 1 253



Наименование:	ОК5 ВИЗИОН
Артикул:	00099
Материал стекла:	РС
Защитные свойства:	5 1 253



- очки - экран из ударопрочного и термостойкого поликарбоната с отражающим покрытием из золота
- защита от слепящей яркости расплавленного металла

РОСОМЗ® рекомендует бережный уход за экраном, уникальное покрытие не следует тереть.

Рекомендуются:

для особо тяжелых условий труда при повышенных температурах в черной и цветной металлургии, машиностроении, топливно-энергетическом комплексе при ковке, горячей штамповке, закалке и прокате металлов в различных отраслях, защита от ИК-излучения.

- очки - экран со светофильтром 5 из непотепляющего ударопрочного поликарбоната с покрытием от истирания и царапин

Рекомендуются:

для защиты от слепящей яркости видимого света, УФ- и ИК-излучений при газовой сварке, резке малой мощности и для вспомогательных работ при электросварке.



Очки защитные козырьковые ОК1 и ОК3

НЕТ АНАЛОГОВ!

МЕТАЛЛУРГИЯ

ОК3

10351 (4-6)
10353 (4-7)
10354 (4-8)

Крепятся на щиток снаружи
прямой кронштейн



Козырьковые очки ОК 3 с прямым кронштейном всегда поставляются в комплекте со щитками защитными лицевыми серии НБТ, КБТ, КС



ОК3

10351 (4-6)
10353 (4-7)
10354 (4-8)

Крепятся на козырек каски
Г-образный кронштейн



ОК1

10151 (4-6)
10153 (4-7)

Крепятся на козырек каски
Г-образный кронштейн



10351

Наименование:	ОК3
Артикул:	10351
Защитные свойства:	4-6 1 253 K
Светофильтр:	4-6



10353

Наименование:	ОК3
Артикул:	10353
Защитные свойства:	4-7 1 253 K
Светофильтр:	4-7



10354

Наименование:	ОК3
Артикул:	10354
Защитные свойства:	4-8 1 253 K
Светофильтр:	4-8



10151

Наименование:	ОК1
Артикул:	10151
Защитные свойства:	4-6 1 253 K
Светофильтр:	4-6



10153

Наименование:	ОК1
Артикул:	10153
Защитные свойства:	4-7 1 253 K
Светофильтр:	4-7

Очки козырьковые ОК 1 и ОК 3 РОСОМЗ® испытаны и гарантируют безопасность в комплекте с касками, щитками и подшлемниками производства РОСОМЗ®

Особенности моделей:

- минеральные защитные стекла-светофильтры;
- жесткий металлический стеклодержатель.

Рекомендуются:

- светофильтр 4-6 для работ у сталеплавильных, доменных и др. металлургических печей при температуре от 1450°C до 1580°C;
- светофильтр 4-7 для работ у сталеплавильных, доменных и др. металлургических печей при температуре от 1580°C до 1730°C;
- светофильтр 4-8 для работ у сталеплавильных, доменных и др. металлургических печей при температуре от 1730°C до 1900°C.





ОЧКИ ЗАЩИТНЫЕ
С КОРРИГИРУЮЩИМ
ЭФФЕКТОМ



O5 ТОЧНОСТЬ OP



O5 ТОЧНОСТЬ 8369



O5 ТОЧНОСТЬ OP



O5 5ТОЧНОСТЬ OP



O8 ТОЧНОСТЬ



O8 ТОЧНОСТЬ



O7 Favori Driver



O13 Favori Office

Очки защитные корригирующие от механических рисков

05 ТОЧНОСТЬ

Модель	Premium	RX
Артикул	арт. 10514	арт. 10518
Материал линз	полимер	полимер + BLUE CUT
Покрытие	SHMC	
Диапазон рефракций	от +6,00 дптр. до -6,00 дптр., цилиндр до 2,0	от ±6,00 до ±14,00 дптр. возможность изготовления астигматических линз, цилиндр от 2,00 дптр. до 4,00 дптр. бифокал, прогрессив

08 ТОЧНОСТЬ



Артикул	арт. 10819-03	арт. 10819-0681	арт. 10819-2635
Материал линз	PC		
Покрытие	HMC - упрочняющее, антиблик		
Диапазон рефракций	от +3,50 дптр. до -3,00 дптр., шаг 0,5		

Очки защитные корригирующие от оптических рисков

013 Favori Office - очки для работы за компьютером

Модель	Standart	Premium	RX
Артикул	арт. 11319/00	арт. 11314	арт. 11318
Материал линз	BLUE CUT		
Покрытие	HMC-упрочняющее, антиблик		
Цвет линз	бесцветный		
Диапазон рефракций	возможность изготовления 0,00 дптр.	миопия, гиперметропия от +6,00 до -6,00 дптр., шаг 0, 25 возможность изготовления астигматических линз, цилиндр до 2,0 дптр.	изготовление всех диоптрий, шаг 0,5 возможность изготовления астигматических линз, цилиндр от 2,00 дптр. до 4,00 дптр., прогрессив

07 Favori Driver - очки для вождения

Модель	Standart	Premium	RX
Артикул	арт. 10719	арт. 10714	арт. 10718
Материал	полимер	полимер	полимер
Покрытие			
HMC	упрочняющее, антиблик	упрочняющее, антиблик	-
HC	-	-	упрочняющее
Тонировка стекла	жёлтая 	фотохром (хамелеон), серая 	серая поляризационная 
Диапазон рефракций	миопия, гиперметропия от +4,00 до -6,00 дптр., шаг 0, 25 возможность изготовления астигматических линз, цилиндр до 2,00 дптр.	миопия, гиперметропия от +4,00 до -6,00 дптр., шаг 0, 25 возможность изготовления астигматических линз, цилиндр до 2,0 дптр.	миопия от 0,00 до -6,00 дптр., шаг 0, 25

Выбор оправ

ТОЧНОСТЬ ОР01



- ✓ Анатомический носопор
- ✓ Мягкая вставка на заушнике из материала ТЭП
- ✓ Повышенная защита сверху, снизу и по бокам

нет возможности установки бифокальных, прогрессивных линз

Hammer ТОЧНОСТЬ ОР01		универсальная	
Материал:	пластик	Длина заушника:	130 мм
Цвет оправы:	красный	Масса оправы:	32 грамма
Размер линз:	55 мм	Форма:	овальная
Ширина мостика:	17 мм	Тренд:	современный стиль

ТОЧНОСТЬ ОР04



ТОЧНОСТЬ ОР04		универсальная	
Материал:	пластик	Длина заушника:	131 мм
Цвет оправы:	черный	Масса оправы:	23 грамма
Размер линз:	54 мм	Форма:	прямоугольная
Ширина мостика:	16 мм	Тренд:	современный стиль

ТОЧНОСТЬ ОР04 С1



ТОЧНОСТЬ ОР04 С4		универсальная	
Материал:	пластик	Длина заушника:	131 мм
Цвет оправы:	зеленая	Масса оправы:	27 грамм
Размер линз:	56 мм	Форма:	прямоугольная
Ширина мостика:	16 мм	Тренд:	хит продаж

ТОЧНОСТЬ ОР04/1



- ✓ Подходит для любого типа линз
- ✓ Анатомический носопор
- ✓ Увеличенные боковые щитки из прозрачного поликарбоната защищают от летящих частиц

нет возможности установки бифокальных, прогрессивных линз

ТОЧНОСТЬ ОР04/1		универсальная	
Материал:	пластик	Длина заушника:	130 мм
Цвет оправы:	красный	Масса оправы:	32 грамма
Размер линз:	55 мм	Форма:	овальная
Ширина мостика:	17 мм	Тренд:	современный стиль

ТОЧНОСТЬ ОР21



нет возможности установки бифокальных, прогрессивных линз

ТОЧНОСТЬ ОР21		мужская	
Материал:	пластик	Длина заушника:	138 мм
Цвет оправы:	серая	Масса оправы:	21 грамм
Размер линз:	55 мм	Форма:	прямоугольная
Ширина мостика:	16 мм	Тренд:	современный стиль

ТОЧНОСТЬ ОР21 С2



нет возможности установки бифокальных, прогрессивных линз

ТОЧНОСТЬ ОР21 С2		универсальная	
Материал:	пластик	Длина заушника:	138 мм
Цвет оправы:	С2 (прозрачная глянцевая)	Масса оправы:	21 грамм
Размер линз:	55 мм	Форма:	прямоугольная
Ширина мостика:	16 мм	Тренд:	современный стиль

ТОЧНОСТЬ ОР23



- ✓ Повышенная прочность
- ✓ Анатомический носопопор
- ✓ Повышенная защита сверху, снизу и по бокам
- ✓ Увеличенный угол обзора

нет возможности установки бифокальных, прогрессивных линз

Hammer ТОЧНОСТЬ ОР23		универсальная	
Материал:	пластик	Длина заушника:	126 мм
Цвет оправы:	черный	Масса оправы:	37 грамм
Размер линз:	56 мм	Форма:	овальная
Ширина мостика:	18 мм	Тренд:	спортивный стиль

ТОЧНОСТЬ ОР30



- ✓ Съемные боковые щитки с повышенной защитой по бокам

ТОЧНОСТЬ ОР30		универсальная	
Материал:	пластик	Длина заушника:	135 мм
Цвет оправы:	черная	Масса оправы:	29 грамм
Размер линз:	53 мм	Форма:	овальная
Ширина мостика:	18 мм	Тренд:	хит продаж

ТОЧНОСТЬ ОР30/1



- ✓ Увеличенный периферийный обзор

ТОЧНОСТЬ ОР30/1		универсальная	
Материал:	пластик	Длина заушника:	135 мм
Цвет оправы:	серая	Масса оправы:	29 грамм
Размер линз:	53 мм	Форма:	овальная
Ширина мостика:	18 мм	Тренд:	хит продаж

ТОЧНОСТЬ ОР30/2



ТОЧНОСТЬ ОР30/2		универсальная	
Материал:	металл	Длина заушника:	138 мм
Цвет оправы:	серая	Масса оправы:	28 грамм
Размер линз:	52 мм	Форма:	прямоугольная
Ширина мостика:	19 мм	Тренд:	хит продаж

ТОЧНОСТЬ ОР33



- ✓ Анатомический носопопор
- ✓ Мягкая вставка на заушнике из ТЭП
- ✓ Повышенная защита сверху, снизу и по бокам

нет возможности установки бифокальных, прогрессивных линз

Hammer ТОЧНОСТЬ ОР33		универсальная	
Материал:	пластик	Длина заушника:	126 мм
Цвет оправы:	синий	Масса оправы:	40 грамм
Размер линз:	57 мм	Форма:	овальная
Ширина мостика:	17 мм	Тренд:	спортивный стиль

ТОЧНОСТЬ ОР34



ТОЧНОСТЬ ОР34		универсальная	
Материал:	пластик	Длина заушника:	130 мм
Цвет оправы:	зеленая	Масса оправы:	28 грамм
Размер линз:	52 мм	Форма:	прямоугольная
Ширина мостика:	20 мм	Тренд:	хит продаж

ТОЧНОСТЬ ОР42



- ✓ Подходит для любого типа линз
- ✓ Анатомический носополор
- ✓ Увеличенные боковые щитки из прозрачного поликарбоната защищают от летящих частиц

ТОЧНОСТЬ ОР42		<i>универсальная</i>	
Материал:	пластик	Длина заушника:	140 мм
Цвет оправы:	серо-оранжевый	Масса оправы:	36 грамм
Размер линз:	54 мм	Форма:	овальная
Ширина мостика:	15 мм	Тренд:	современный стиль

ТОЧНОСТЬ ОР45



- ✓ Повышенная прочность
- ✓ Анатомический носополор
- ✓ Повышенная защита сверху, снизу и по бокам
- ✓ Увеличенный угол обзора

ТОЧНОСТЬ ОР45		<i>универсальная</i>	
Материал:	пластик	Длина заушника:	140 мм
Цвет оправы:	черный	Масса оправы:	29 грамм
Размер линз:	57 мм	Форма:	овальная
Ширина мостика:	15 мм	Тренд:	спортивный стиль

ТОЧНОСТЬ ОР46



- ✓ Анатомический носополор
- ✓ Повышенная защита сверху и по бокам
- ✓ Прозрачные боковые щитки не ограничивают поле зрения

ТОЧНОСТЬ ОР46		<i>универсальная</i>	
Материал:	пластик	Длина заушника:	135 мм
Цвет оправы:	черный	Масса оправы:	27 грамм
Размер линз:	58 мм	Форма:	овальная
Ширина мостика:	15 мм	Тренд:	современный стиль

ТОЧНОСТЬ О3



ТОЧНОСТЬ О3		<i>универсальная</i>	
Материал:	пластик	Длина заушника:	137 мм
Цвет оправы:	серый	Масса оправы:	30 грамм
Размер линз:	54 мм	Форма:	прямоугольная
Ширина мостика:	18 мм	Тренд:	хит продаж

ТОЧНОСТЬ 2635



ТОЧНОСТЬ 2635		<i>универсальная</i>	
Материал:	пластик	Длина заушника:	130 мм
Цвет оправы:	серый, заушник: черно/красный (ТЭП)	Масса оправы:	17 грамм
Размер линз:	53 мм	Форма:	овальная
Ширина мостика:	18 мм	Тренд:	классика

ТОЧНОСТЬ 0681



ТОЧНОСТЬ 0681		<i>универсальная</i>	
Материал:	пластик	Длина заушника:	130 мм
Цвет оправы:	серый, заушник: черно/синий (ТЭП)	Масса оправы:	16 грамм
Размер линз:	51 мм	Форма:	овальная
Ширина мостика:	18 мм	Тренд:	классика

ТОЧНОСТЬ ММК-5

✓ Боковые щитки из прозрачного поликарбоната обеспечивают защиту от летящих частиц по бокам и сверху



ТОЧНОСТЬ ММК-5	<i>универсальная</i>	
Материал:	металл	Длина заушника: 145 мм
Цвет оправы:	черный	Масса оправы: 28 грамм
Размер линз:	54 мм	Форма: овальная
Ширина мостика: 20 мм		Тренд: хит продаж

ТОЧНОСТЬ 8369

✓ Мягкий силиконовый носопор, регулируемой анатомической формы



ТОЧНОСТЬ 8369	<i>универсальная</i>	
Материал:	металл	Длина заушника: 145 мм
Цвет оправы:	серый	Масса оправы: 23 грамма
Размер линз:	52 мм	Форма: овальная
Ширина мостика: 19 мм		Тренд: хит продаж

ТОЧНОСТЬ 8370

✓ Самая популярная модель за счет возможности анатомической регулировки для любого типа лица



ТОЧНОСТЬ 8370	<i>универсальная</i>	
Материал:	металл	Длина заушника: 145 мм
Цвет оправы:	серебристый	Масса оправы: 40 грамм
Размер линз:	55 мм	Форма: овальная
Ширина мостика: 13 мм		Тренд: хит продаж

ТОЧНОСТЬ 8371



ТОЧНОСТЬ 8371	<i>универсальная</i>	
Материал:	металл	Длина заушника: 145 мм
Цвет оправы:	черный	Масса оправы: 37 грамм
Размер линз:	55 мм	Форма: овальная
Ширина мостика: 13 мм		Тренд: хит продаж

ТОЧНОСТЬ 8372



ТОЧНОСТЬ 8372	<i>универсальная</i>	
Материал:	металл	Длина заушника: 145 мм
Цвет оправы:	серебристый	Масса оправы: 36 грамм
Размер линз:	55 мм	Форма: овальная
Ширина мостика: 13 мм		Тренд: хит продаж

ТОЧНОСТЬ 8373



ТОЧНОСТЬ 8373	<i>универсальная</i>	
Материал:	металл	Длина заушника: 145 мм
Цвет оправы:	черный	Масса оправы: 38 грамм
Размер линз:	55 мм	Форма: овальная
Ширина мостика: 13 мм		Тренд: хит продаж

Favori 4321



Favori 4321	<i>универсальная</i>
Материал: металл	Длина заушника: 145 мм
Цвет оправы: С6 (золото)	Масса оправы: 20 грамм
Размер линз: 53 мм	Форма: прямоугольная
Ширина мостика: 18 мм	Тренд: унисекс

Favori 4325



Favori 4325	<i>универсальная</i>
Материал: металл	Длина заушника: 145 мм
Цвет оправы: С6 (золото)	Масса оправы: 16 грамм
Размер линз: 51 мм	Форма: овальная
Ширина мостика: 19 мм	Тренд: унисекс

Favori 8498



Favori 8498	<i>мужская</i>
Материал: металл	Длина заушника: 150 мм
Цвет оправы: С6 (золото)	Масса оправы: 19 грамм
Размер линз: 56 мм	Форма: прямоугольная
Ширина мостика: 18 мм	Тренд: унисекс

РОСОМЗ® Z2712-142



Favori Z2712-142	<i>универсальная</i>
Материал: комбинированный	Длина заушника: 140 мм
Цвет оправы: черно-синий	Масса оправы: 12 грамм
Размер линз: 54 мм	Форма: прямоугольная
Ширина мостика: 17 мм	Тренд: унисекс

РОСОМЗ® Z2212-169



Favori Z2212-169	<i>универсальная</i>
Материал: металл	Длина заушника: 142 мм
Цвет оправы: серебро	Масса оправы: 19 грамм
Размер линз: 52 мм	Форма: круг
Ширина мостика: 19 мм	Тренд: унисекс

РОСОМЗ® Z2212-170



Favori Z2212-170	<i>мужская</i>
Материал: металл/пластик	Длина заушника: 145 мм
Цвет оправы: синий стальной	Масса оправы: 22 грамма
Размер линз: 57 мм	Форма: прямоугольная
Ширина мостика: 17 мм	Тренд: классика

РОСОМЗ® Z2212-171



Favori Z2212-171		<i>универсальная</i>	
Материал:	металл	Длина заушника:	140 мм
Цвет оправы:	серый стальной	Масса оправы:	26 грамм
Размер линз:	55 мм	Форма:	прямоугольная
Ширина мостика:	17 мм	Тренд:	хит продаж

РОСОМЗ® Z2212-172



Favori Z2212-172		<i>мужская</i>	
Материал:	металл	Длина заушника:	145 мм
Цвет оправы:	сине-черная	Масса оправы:	20 грамм
Размер линз:	59 мм	Форма:	прямоугольная
Ширина мостика:	18 мм	Тренд:	классика

РОСОМЗ® Z2212-173



Favori Z2212-173		<i>универсальная</i>	
Материал:	металл	Длина заушника:	140 мм
Цвет оправы:	черный стальной	Масса оправы:	20 грамм
Размер линз:	54 мм	Форма:	прямоугольная
Ширина мостика:	17 мм	Тренд:	унисекс

РОСОМЗ® Z2212-174



Favori Z2212-174		<i>женская</i>	
Материал:	металл	Длина заушника:	135 мм
Цвет оправы:	золото/бордо	Масса оправы:	21 грамм
Размер линз:	50 мм	Форма:	прямоугольная
Ширина мостика:	17 мм	Тренд:	унисекс

РОСОМЗ® Z2212-175



Favori Z2212-175		<i>женская</i>	
Материал:	металл	Длина заушника:	140 мм
Цвет оправы:	золото	Масса оправы:	21 грамм
Размер линз:	53 мм	Форма:	овал
Ширина мостика:	16 мм	Тренд:	классика

РОСОМЗ® Z2212-176



Favori Z2212-176		<i>универсальная</i>	
Материал:	металл	Длина заушника:	142 мм
Цвет оправы:	черный	Масса оправы:	25 грамм
Размер линз:	48 мм	Форма:	круг
Ширина мостика:	18 мм	Тренд:	унисекс

РОСОМЗ® Z2212-177



Favori Z2212-177		<i>женская</i>	
Материал:	металл	Длина заушника:	145 мм
Цвет оправы:	золото/бордо	Масса оправы:	19 грамм
Размер линз:	54 мм	Форма:	бабочка
Ширина мостика:	17 мм	Тренд:	хит продаж

РОСОМЗ® Z2212-178



Favori Z2212-178		<i>универсальная</i>	
Материал:	металл	Длина заушника:	145 мм
Цвет оправы:	золото	Масса оправы:	18 грамм
Размер линз:	52 мм	Форма:	авиатор
Ширина мостика:	17 мм	Тренд:	современный

РОСОМЗ® Z2212-179



Favori Z2212-179		<i>женская</i>	
Материал:	пластик	Длина заушника:	145 мм
Цвет оправы:	цветной	Масса оправы:	24 грамма
Размер линз:	54 мм	Форма:	Cat Eye (кошачий глаз)
Ширина мостика:	17 мм	Тренд:	современный

РОСОМЗ® Z2212-180



Favori Z2212-180		<i>женская</i>	
Материал:	пластик	Длина заушника:	145 мм
Цвет оправы:	черный	Масса оправы:	26 грамм
Размер линз:	53 мм	Форма:	Cat Eye (кошачий глаз)
Ширина мостика:	16 мм	Тренд:	современный

РОСОМЗ® Z2212-181



Favori Z2212-181		<i>женская</i>	
Материал:	пластик	Длина заушника:	145 мм
Цвет оправы:	белый	Масса оправы:	23 грамма
Размер линз:	54 мм	Форма:	Cat Eye (кошачий глаз)
Ширина мостика:	17 мм	Тренд:	современный

РОСОМЗ® Z2212-182



Favori Z2212-182		<i>женская</i>	
Материал:	пластик	Длина заушника:	145 мм
Цвет оправы:	цветной	Масса оправы:	21 грамм
Размер линз:	54 мм	Форма:	квадрат
Ширина мостика:	16 мм	Тренд:	современный

РОСОМЗ® Z2212-183



Favori Z2212-183		<i>универсальная</i>	
Материал:	пластик	Длина заушника:	145 мм
Цвет оправы:	черный	Масса оправы:	23 грамма
Размер линз:	53 мм	Форма:	прямоугольная
Ширина мостика:	17 мм	Тренд:	унисекс

РОСОМЗ® Z2212-184



Favori Z2212-184		<i>женская</i>	
Материал:	металл	Длина заушника:	140 мм
Цвет оправы:	золото/черный	Масса оправы:	25 грамм
Размер линз:	54 мм	Форма:	овал
Ширина мостика:	16 мм	Тренд:	классика

РОСОМЗ® Z2212-185



Favori Z2212-185		<i>женская</i>	
Материал:	комбинированный	Длина заушника:	142 мм
Цвет оправы:	черный	Масса оправы:	25 грамм
Размер линз:	54 мм	Форма:	овал
Ширина мостика:	18 мм	Тренд:	классика

РОСОМЗ® Z2212-186



Favori Z2212-186		<i>женская</i>	
Материал:	металл	Длина заушника:	140 мм
Цвет оправы:	черный	Масса оправы:	19 грамм
Размер линз:	55 мм	Форма:	бабочка
Ширина мостика:	17 мм	Тренд:	хит продаж

РОСОМЗ® Z2212-187



Favori Z2212-187		<i>универсальная</i>	
Материал:	пластик	Длина заушника:	145 мм
Цвет оправы:	черный	Масса оправы:	26 грамм
Размер линз:	49 мм	Форма:	круг
Ширина мостика:	20 мм	Тренд:	хит продаж

РОСОМЗ® Z2212-188



Favori Z2212-188		<i>женская</i>	
Материал:	пластик	Длина заушника:	145 мм
Цвет оправы:	черно-зеленый	Масса оправы:	21 грамм
Размер линз:	54 мм	Форма:	овал
Ширина мостика:	17 мм	Тренд:	хит продаж

РОСОМЗ® Z2212-189



Favori Z2212-189		<i>женская</i>	
Материал:	металл	Длина заушника:	140 мм
Цвет оправы:	золото	Масса оправы:	20 грамм
Размер линз:	53 мм	Форма:	овал
Ширина мостика:	16 мм	Тренд:	классика

РОСОМЗ® Z2212-190



Favori Z2212-190		<i>женская</i>	
Материал:	пластик	Длина заушника:	145 мм
Цвет оправы:	черно-красный	Масса оправы:	22 грамма
Размер линз:	54 мм	Форма:	овал
Ширина мостика:	18 мм	Тренд:	хит продаж

РОСОМЗ® Z2212-191



Favori Z2212-191		<i>универсальная</i>	
Материал:	пластик	Длина заушника:	145 мм
Цвет оправы:	черный	Масса оправы:	21 грамм
Размер линз:	52 мм	Форма:	овал
Ширина мостика:	19 мм	Тренд:	унисекс

РОСОМЗ® Z2212-192



Favori Z2212-192		<i>женская</i>	
Материал:	металл	Длина заушника:	140 мм
Цвет оправы:	золото	Масса оправы:	24 грамма
Размер линз:	53 мм	Форма:	овал
Ширина мостика:	17 мм	Тренд:	классика



ПРАВИЛЬНО применяй ОЧКИ ОТКРЫТЫЕ

Средства индивидуальной защиты глаз:

Для обеспечения безопасной и комфортной работы необходимо использовать защитные очки. Очки предотвратят травмирование глаз. Предназначены для защиты глаз спереди и с боков от механического воздействия (летающие частицы с низкоэнергетическим ударом 45 м/с, с энергией удара 0,84 Дж) и УФ-, ИК- излучений, синего спектра.

Указания по эксплуатации очков защитных открытых



Каждый раз перед началом эксплуатации произвести визуальный осмотр, очки должны быть без царапин, потертостей, сколов, трещин.

Особенно важно отсутствие потертостей и помутнений на оптическом центре защитного стекла (линзы).

При деформации оправы и неправильной посадке очков на лице, принцип совпадения центра линзы с центром зрачка нарушается, что ведет к хроническому перенапряжению глаз.



Надевать и снимать очки необходимо держа руками за оба заушника. При снятии одной рукой конструкция неравномерно растягивается, что приводит к деформации оправы и ее неправильной посадке на лице.



Для определения надежности фиксации защитных очков работнику необходимо наклонить голову вниз.



УГОЛ ОБЗОРА
Проверьте отсутствие ограничения периферического зрения. Обзор без помех означает, что очки подобраны правильно.



ПРИЛЕГАНИЕ ЗАЩИТНОГО СТЕКЛА
Зона вокруг глаз должна быть полностью защищена.

Для обеспечения плотного прилегания очков к лицу и повышенной защиты по бокам – применяйте очки с широкими плоскими заушниками или с мягким вспененным обтюратором, или без мягкого носопора.

Если очки сидят свободно, оставляя слишком большой зазор между оправой и лицом, частицы грязи или мелкие предметы могут попасть внутрь и повредить глаз.

МАРКИРОВКА ОТКРЫТЫХ ОЧКОВ

6 Маркировка защитного стекла

2C-1,2 (RZ) 1 FTK N

- символ устойчивости к запотеванию
- символ совместимости с лазерным излучением
- символы механической прочности
- оптический класс 1
- идентификация производителя РОСОМБ®
- графический шифр (УФ-фильтр с улучшенной цветопередачей)

Маркировка оправы

(RZ) 253 FT III

- единый знак обращения продукции на рынке государства - члена Таможенного союза
- символы механической прочности
- обозначение стандарта ГОСТ 12.4.253-2013
- идентификация производителя РОСОМБ®

TP TC 019/2011

— обозначение технического регламента Таможенного союза

F - символ устойчивости к низкоэнергетическому удару 45 м/с, энергия удара 0,84 Дж

T - символ устойчивости к воздействию высокоскоростных частиц при экстремальных температурах (от -5°C до +55°C)

ИНДИВИДУАЛЬНЫЕ РЕГУЛИРОВКИ



Отрегулируйте угол наклона и длину заушников, а также носоподпор под индивидуальные параметры. Мягкий носоподпор обеспечивает комфортную посадку, вес очков распределяется равномерно, уменьшаются точки давления на переносицу, исключается соскальзывание очков с лица пользователя при повышенных физических нагрузках, защита от переохлаждения при работах на открытом воздухе при минусовой температуре и других опасностях, связанных с воздействием повышенных/пониженных температур (п.4 Приложения 2 Приказа 767н).

Мягкие детали на заушниках очков или на оправе уменьшают точки давления на голову, исключают соскальзывание очков с лица пользователя при повышенных физических нагрузках, не ведут к переохлаждению кожи при работах на открытом воздухе при минусовой температуре и других опасностях, связанных с воздействием повышенных/пониженных температур (п.4 Приложения 2 Приказа 767н)

Некоторые модели очков защитных открытых могут трансформироваться, при работах, где необходима максимальная защита от пыли и грязи, они комплектуются вспененным съемным обтюратором и/или наголовной эластичной лентой.

Некоторые модели очков защитных открытых могут трансформироваться, при работах, где необходима максимальная защита от пыли и грязи, они комплектуются вспененным съемным обтюратором и/или наголовной эластичной лентой.

УХОД ЗА ОЧКАМИ ЗАЩИТНЫМИ ОТКРЫТЫМИ



При загрязнении поверхности защитных стекол (линз) промойте очки теплой водой с мыльным раствором, обтюратором и/или наголовной эластичной лентой. При повышенных требованиях к чистоте СИЗ, соблюдению правил гигиены и легкому мытью, рекомендуется применять простые по конструкции очки, без дополнительных деталей.

Дополнительно можно обработать специальным спреем для очистки защитных стекол. Хорошо встряхните спрей перед использованием, равномерно распылите жидкость на обе стороны защитного стекла и оставьте на 30 секунд.

Очищенные стекла протрите мягкой салфеткой из микрофибры, убедитесь, что материал салфетки не содержит песка, твердых частиц и любых других абразивов, которые могут поцарапать защитные стекла (линзы) очков.

ХРАНЕНИЕ

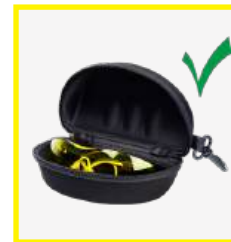

Храните очки в футляре, если вы ими не пользуетесь. Не кладите СИЗ глаз стеклом вниз, во избежание потертостей и царапин на оптическом центре стекла (линзы).



Не используйте ацетон, спирт и другие активные очистители.
Не применяйте красящие вещества, растворители, клеи.

■ Применяемые материалы и конструкция очков защитных открытых позволяют наносить на заушники ваш логотип тампочечатку без ухудшения защитных свойств очков.

Применение типов СИЗ глаз в зависимости от функции СИЗ глаз в обеспечении защиты согласно ГОСТ 12.4.253-2013. Приложение А

Срок службы (эксплуатации) - 12 месяцев. Срок эксплуатации может меняться в меньшую сторону в зависимости от вида работ и типа производства, интенсивности эксплуатации. В указанный срок включается период использования товара по назначению, который устанавливается в соответствии с единичными типовыми нормами выдачи СИЗ или иной нормативной документацией пользователя товара

Внимание! Перед использованием средства индивидуальной защиты Вы обязаны внимательно ознакомиться с руководством по эксплуатации, пройти обучение по применению данного СИЗ.

ОАО «Суксунский оптико-механический завод» не несет ответственности за последствия прямого, косвенного или другого ущерба, наступившего вследствие неправильного применения и использования СИЗ. Помните, что несоблюдение правил эксплуатации, хранения потенциально опасно для Вашей жизни и здоровья!



ОЧКИ
ЗАЩИТНЫЕ ЗАКРЫТЫЕ



PANORAMA



SUPER PANORAMA



PANORAMA АРКТИКА



PANORAMA nord



ЗН88 SURGUT



ARCTIC north



ЗП15 HAMMER Арктика



ЗП81 Стальной Барс®



ЗН55 SPARK



ЭТАЛОН



DRIVER RIKO



GENERAL



ADMIRAL



PANORAMA СТАЛЬ



ЗНГ1



ЗНГ2



BIO



ЗП1 PATRIOT



Щиток PANORAMA
к очкам закрытым



Щиток SURGUT
к очкам закрытым

ЗАЩИТНЫЕ ОЧКИ: ЧТО НУЖНО ЗНАТЬ?

ОЧКИ ЗАЩИЩАЮТ ОТ:



механических
воздействий

воздействия
агрессивных
химических
средств

газов
и мелкодисперсных
аэрозолей

теплого
излучения

оптического
излучения

капель и брызг
жидкостей

грубодисперсных
аэрозолей (пыли)

ОЧКИ ДОЛЖНЫ:

- выдерживать воздействие не менее низкоэнергетического удара с кинетической энергией 0,84 Дж
- иметь понятную и стойкую маркировку согласно ГОСТ 12.4.253-2013
- защищать глаза спереди и с боков
- иметь защитные прозрачные бесцветные стекла, стекла-светофильтры, которые могут быть следующих типов:
защитные стекла без покрытия;
защитные стекла с покрытиями;
упрочненные минеральные защитные стекла.



Очки не должны иметь выступающих частей, острых кромок или других дефектов.

Проверяйте наличие сертификатов к средствам индивидуальной защиты.

Все очки защитные поставляются с декларациями о соответствии Технического регламента Таможенного союза ТР ТС 019/2011 "О безопасности средств индивидуальной защиты".

РЕКОМЕНДАЦИИ ПРИМЕНЕНИЯ (согласно приложения №2 к приказу Минтруда России от 29.10.2021 № 767н о ЕТН)

Пункт 1. Механические опасности

п.п. 1.4; 1.5; 1.6; 1.7; 1.8; 1.10; 1.16; 1.18; 1.21; 1.25 - см. маркировку очков с символом механической прочности.

Пункт 4. Опасности, связанные с воздействием повышенных/пониженных температур

п.п. 4.3 Другие опасности, связанные с воздействием конвективной теплоты - см. диапазон рабочих температур на упаковке.

п.п. 4.4 Энергия открытого пламени, выплесков металлов, искр и брызг расплавленного металла и металлической окалины - см. маркировку с символом области применения 9.

Пункт 6. Химические опасности

п.п. 6.1 Вода и растворы нетоксичных веществ - очки с непрямой вентиляцией ЗН, в т.ч. с покрытием от запотевания.

п.п. 6.3 Растворы кислот, щелочей, СОЖ - очки с непрямой вентиляцией ЗН, в т.ч. со щитком.

п.п. 6.5 Вещества, способные вызвать химический ожог роговицы глаза - очки герметичные ЗНГ, в т.ч. с химостойким покрытием.

Пункт 7. Опасность воздействия повышенной концентрации аэрозолей преимущественно фиброгенного действия (АПФД)
п.п.7.1; 7.2 - очки герметичные ЗНГ.

Пункт 12. Опасности, связанные с освещением / контрастностью в рабочей зоне

п.п. 12.2 Повышенная яркость света - солнцезащитные коричневые и серые светофильтры и светофильтры для сварки.

п.п. 12.3 Пониженная контрастность - УФ-светофильтры светло-желтые, янтарные и светло-оранжевые.

Пункт 13. Опасность, связанная с воздействием повышенного уровня неионизирующих излучений

п.п. 13.6 Ультрафиолетовое излучение - УФ-светофильтры бесцветные, светло-желтые, светло-оранжевые, оранжевые.

Пункт 16. Опасность негативного воздействия растений

п.п. 16.2 Растения, выделяющие вещества, приводящие к ожогам - очки герметичные ЗНГ, в т.ч. со щитком.

МАРКИРОВКА СРЕДСТВ ИНДИВИДУАЛЬНОЙ ЗАЩИТЫ В СООТВЕТСТВИИ С ГОСТ 12.4.253-2013

МАРКИРОВКА КОРПУСА ЗАКРЫТЫХ ОЧКОВ

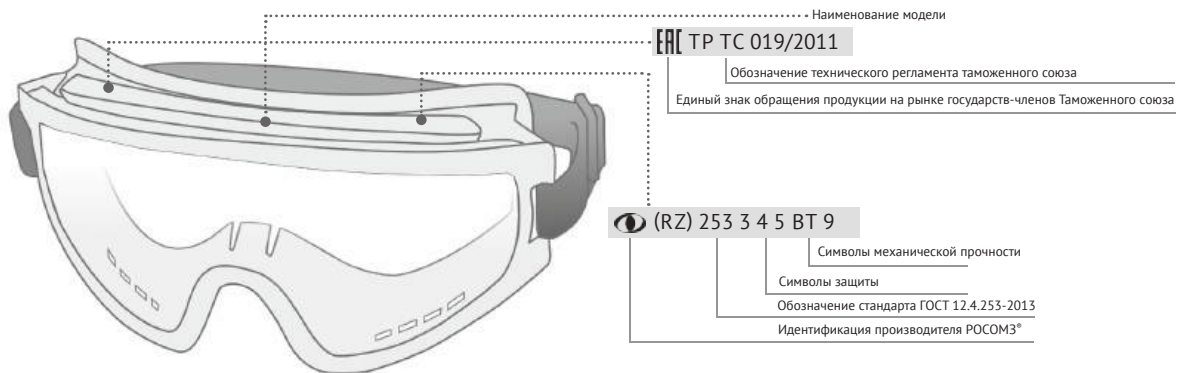

3	Защита от капель жидкости
4	Защита от грубодисперсных аэрозолей (размер частиц более 5 мкм)
5	Защита от газов и мелкодисперсных аэрозолей (размер частиц менее 5 мкм)
9	Защита от брызг металлов и проникновения горячих твердых тел
B	Символ устойчивости к среднеэнергетическому удару 120 м/с, энергия удара не более 5,9 Дж
F	Символ устойчивости к низкоэнергетическому удару 45 м/с, энергия удара 0,84 Дж
T	Символ устойчивости к воздействию высокоскоростных частиц при экстремальных температурах (от -5°C до +55°C)

МАРКИРОВКА ЗАЩИТНОГО СТЕКЛА ЗАКРЫТЫХ ОЧКОВ

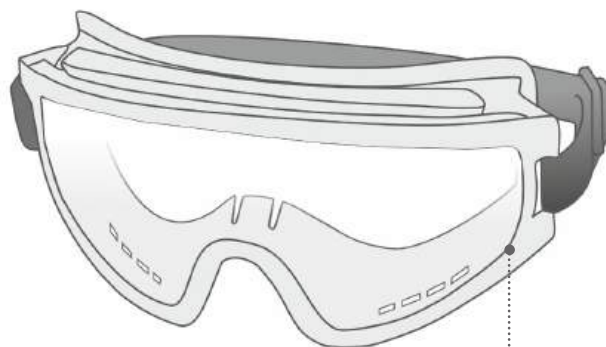

Обозначение

1	Оптический класс 1
B	Символ устойчивости к среднеэнергетическому удару 120 м/с, энергия удара не более 5,9 Дж
F	Символ устойчивости к низкоэнергетическому удару 45 м/с, энергия удара 0,84 Дж
T	Символ устойчивости к воздействию высокоскоростных частиц при экстремальных температурах (от -5°C до +55°C)
S	Символ повышенной прочности стекла (не более 0,6 Дж)
K	Символ сопротивляемости к поверхностному разрушению мелкими частицами
N	Символ устойчивости к запотеванию

Светофильтры

2-1,2	УФ-фильтр
2С-1,2	УФ-фильтр с улучшенной цветопередачей
2-1,4	УФ-фильтр
2-2	УФ-фильтр
3	Газосварочный фильтр
5-1,4	Солнцезащитный фильтр
5-2,5	Солнцезащитный фильтр
5-3,1	Солнцезащитный фильтр
5,6,7	Газосварочный фильтр
4-6	
4-7	ИК-фильтр
4-8	

Очки защитные закрытые серии **PANORAMA**



ВОЗМОЖНО НОШЕНИЕ
С ОЧКАМИ
С КОРРИГИРУЮЩИМ
ЭФФЕКТОМ

широкая полоса обтюрации



**СЪЁМНАЯ ШИРОКАЯ
НАГОЛОВНАЯ ЛЕНТА**
в очках ЗН11 PANORAMA
с покрытием АЛМАЗ,
ЗП2 PANORAMA



мягкий обтюратор*



В сером корпусе
ЗН11 PANORAMA с покрытием:
StrongGlass, CRYSTALINE®
ЗНГ1 PANORAMA с покрытием:
StrongGlass, CRYSTALINE®



В синем корпусе
ЗН11 PANORAMA с покрытием: АЛМАЗ
ЗП2 PANORAMA

- Очки плотно прилегающие, комфортные и удобные, с высокой степенью защитных свойств, с панорамным защитным стеклом;
- Защита глаз от высокоскоростным летящих частиц со среднеэнергетическим ударом, абразива, капель жидкостей (в т.ч химических растворов), УФ-излучения, повышенная защита от искр и брызг расплавленного металла и высокой температуры;
- Мягкий корпус из термопластичной резины, устойчивой к воздействию низких и высоких температур, с высоким удельным электрическим сопротивлением и химической стойкостью или ПВХ, с широкой полосой обтюрации обеспечивает удобное, мягкое прилегание к лицу пользователя, снижает давление на лицо работающего;
- Регулируемая наголовная лента надежно и удобно фиксирует очки на голове пользователя;
- Изготовлены без металлических деталей, из материалов, обладающих идеальными изолирующими свойствами и не проводящими электрический ток.

Материал защитного стекла:

- **РС** - защитное стекло из прозрачного ударопрочного поликарбоната. Обеспечивает защиту от высокоскоростных частиц, капель жидкостей и оптического излучения.

Покрyтия:

- **CRYSTALINE® К N**
- **Strong Glass/СтронГлас® К N**
- **АЛМАЗ**  **К**
- **super N**

Виды вентиляции:

- **прямая** - воздух поступает под корпус через отверстия в нем. Прямая вентиляция снижает вероятность запотевания защитного стекла и повышения температуры под корпусом;
- **непрямая** - воздух поступает под корпус через вентиляционные устройства. Непрямая вентиляция также снижает вероятность запотевания защитного стекла, но дополнительно обеспечивает защиту от

- пыли и капель жидкостей;
 - **герметичные** - отличаются полной изоляцией пространства под корпусом от окружающей среды. Основное применение защитных очков - работа с раздражающими глаза веществами.
- ***обтюратор** из мягкого эластичного пенополиуретана, дублированного велюровой тканью, обеспечивает дополнительный комфорт при работе в холодное время года, в условиях повышенной влажности, пыли.

Применение:

в сферах деятельности, где требуется по нормам охраны труда использование средств индивидуальной защиты глаз: при шлифовальных, сверлильных, токарных, монтажных, слесарных и др. работах, связанных с холодной обработкой металлов, камня, пластмасс, дерева и прочих материалов.



Дополнительная опция:
использование совместно с тёмно-синим щитком **PANORAMA** (см. стр. 113).



Масса – не более 115 г,
с обтюратором - 137 г.

Температурный режим:

от -5°C до +55°C с покрытиями CRYSTALINE®, Алмаз, СтронГлас®
от -20°C до +130°C с покрытием Strong Glass,
от -20°C до +80°C (221537)

Модельный ряд очков серии **PANORAMA**

НЕ ЗАПОТЕВАЮТ

УСТОЙЧИВЫ
К АБРАЗИВАМ

УСТОЙЧИВЫ К АГРЕССИВНЫМ
ХИМИЧЕСКИМ ЖИДКОСТЯМ СНАРУЖИ



Наименование:	ЗН11 PANORAMA		
Артикул:	211737, 241737 с обтюратором	21137, 24137 с обтюратором	211537, 241537 с обтюратором
Покрытие стекла:	CRYSTALINE®	Strong Glass	АЛМАЗ
Защитные свойства:	2С-1,2 1 ВТ 9 К N – RZ 253 3 4 9 ВТ	2С-1,2 1 ВТ 9 К N – RZ 253 3 9 ВТ	2С-1,2 1 ВТ 9 К – RZ 253 3 9 ВТ
Светофильтр:	2С-1,2 бесцветный		
Материал корпуса:	термопластичная резина		ПВХ
Особенность модели:	непрямая вентиляция		



Наименование:	ЗН11 PANORAMA		
Артикул:	211757, 241757 с обтюратором	211557, 241557 с обтюратором	
Покрытие стекла:	CRYSTALINE®	АЛМАЗ	
Защитные свойства:	2-1,2 1 ВТ 9 К N – RZ 253 3 4 9 ВТ	2-1,2 1 ВТ 9 К - RZ 253 3 9 ВТ	
Светофильтр:	2-1,2 янтарный		
Материал корпуса:	термопластичная резина		ПВХ
Особенность модели:	непрямая вентиляция		



Наименование:	ЗП2 PANORAMA		
Артикул:	302737, 342737 с обтюратором	30237, 34237 с обтюратором	302537, 342537 с обтюратором
Покрытие стекла:	CRYSTALINE®	Strong Glass	АЛМАЗ
Защитные свойства:	2С-1,2 1 ВТ 9 К N – RZ 253 9 ВТ	2С-1,2 1 ВТ 9 К N - RZ 253 9 ВТ	2С-1,2 1 ВТ 9 К - RZ 253 9 ВТ
Светофильтр:	2С-1,2 бесцветный		
Материал корпуса:	термопластичная резина		ПВХ
Особенность модели:	прямая вентиляция		



Наименование:	ЗНГ1 PANORAMA		
Артикул:	221737	22137	221537
Покрытие стекла:	CRYSTALINE®	Strong Glass	АЛМАЗ
Защитные свойства:	2С-1,2 1 ВТ 9 К N – RZ 253 3 4 5 9 ВТ	2С-1,2 1 ВТ 9 К N - RZ 253 3 4 5 9 ВТ	2С-1,2 1 ВТ 9 К - RZ 253 3 4 5 9 ВТ
Светофильтр:	2-1,2 бесцветный		
Материал корпуса:	термопластичная резина		ПВХ
Особенность модели:	герметичные		



Наименование:	ЗН11 PANORAMA		
Артикул:	211748, 241748 с обтюратором	21127, 24127 с обтюратором	211548, 241548 с обтюратором
Покрытие стекла:	CRYSTALINE®	Strong Glass	АЛМАЗ
Защитные свойства:	3 1 ВТ 9 К N – RZ 253 3 4 9 ВТ	3 1 ВТ 9 К N - RZ 253 3 9 ВТ	3 1 ВТ 9 К - RZ 253 3 9 ВТ
Светофильтр:	3 зеленый		
Материал корпуса:	термопластичная резина		ПВХ
Особенность модели:	непрямая вентиляция		



Наименование:	ЗН11 PANORAMA		
Артикул:	211734, 241734 с обтюратором	21134, 24134 с обтюратором	211534, 241534 с обтюратором
Покрытие стекла:	CRYSTALINE®	Strong Glass	АЛМАЗ
Защитные свойства:	5 1 ВТ 9 К N – RZ 253 3 4 9 ВТ	5 1 ВТ 9 К N - RZ 253 3 4 9 ВТ	5 1 ВТ 9 К - RZ 253 3 9 ВТ
Светофильтр:	5 зеленый		
Материал корпуса:	термопластичная резина		ПВХ
Особенность модели:	непрямая вентиляция		



Наименование:	ЗН11 PANORAMA		
Артикул:	211735, 241735 с обтюратором	21135, 24135 с обтюратором	211535, 241535 с обтюратором
Покрытие стекла:	CRYSTALINE®	Strong Glass	АЛМАЗ
Защитные свойства:	6 1 ВТ 9 К N – RZ 253 3 4 9 ВТ	6 1 ВТ 9 К N - RZ 253 3 9 ВТ	6 1 ВТ 9 К - RZ 253 3 9 ВТ
Светофильтр:	6 зеленый		
Материал корпуса:	термопластичная резина		ПВХ
Особенность модели:	непрямая вентиляция		



Наименование:	ЗП2 PANORAMA
Артикул:	30227, 34227 с обтюратором
Покрытие стекла:	Strong Glass
Защитные свойства:	3 1 ВТ 9 К N - RZ 253 9 ВТ
Светофильтр:	3 зеленый
Материал корпуса:	термопластичная резина
Особенность модели:	прямая вентиляция



Наименование:	ЗН11 PANORAMA
Артикул:	21114, 24114 с обтюратором
Покрытие стекла:	СтронГлас®
Защитные свойства:	2С-1,2/5-2,5 1 ВТ 9 К N – RZ 253 3 4 9 ВТ
Светофильтр в светлом состоянии:	2С-1,2 бесцветный
Светофильтр в затемненном состоянии:	5-2,5 серый
Материал корпуса:	термопластичная резина
Особенность модели:	непрямая вентиляция

Модельный ряд очков серии **PANORAMA super**

НЕ ЗАПОТЕВАЮТ

Модельный ряд очков серии **PANORAMA Абсолют**



21130

Наименование:	ЗН11 PANORAMA
Артикул:	21130
Покрывание стекла:	super
Защитные свойства:	2С-1,2,1 BT 9 N - RZ 253 3 9 ВТ
Светофильтр:	2С-1,2 бесцветный
Материал корпуса:	ПВХ
Особенность модели:	непрямая вентиляция



21111
24111

Наименование:	ЗН11 PANORAMA
Артикул:	21111 24111 с обтюратором
Покрывание стекла:	Абсолют
Защитные свойства:	2С-1,2,1 BT 9 - RZ 253 3 9 ВТ
Светофильтр:	2С-1,2 бесцветный
Материал корпуса:	ПВХ
Особенность модели:	непрямая вентиляция

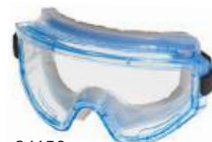

24130

Наименование:	ЗН11 PANORAMA
Артикул:	24130
Покрывание стекла:	super
Защитные свойства:	2С-1,2,1 BT 9 N - RZ 253 3 9 ВТ
Светофильтр:	2С-1,2 бесцветный
Материал корпуса:	ПВХ
Особенность модели:	с обтюратором, непрямая вентиляция



30211
34211

Наименование:	ЗП2 PANORAMA
Артикул:	30211 34211 с обтюратором
Покрывание стекла:	Абсолют
Защитные свойства:	2С-1,2,1 BT 9 - RZ 253 9 ВТ
Светофильтр:	2С-1,2 бесцветный
Материал корпуса:	ПВХ
Особенность модели:	прямая вентиляция



30130

Наименование:	ЗП2 PANORAMA
Артикул:	30130
Покрывание стекла:	super
Защитные свойства:	2С-1,2,1 BT 9 N - RZ 253 9 ВТ
Светофильтр:	2С-1,2 бесцветный
Материал корпуса:	ПВХ
Особенность модели:	прямая вентиляция



22111
22140

Наименование:	ЗНГ1 PANORAMA
Артикул:	22111
Покрывание стекла:	Абсолют
Защитные свойства:	2С-1,2,1 BT 9 - RZ 253 3 4 5 9 ВТ
Светофильтр:	2С-1,2 бесцветный
Материал корпуса:	ПВХ
Особенность модели:	герметичные очки, в комплекте флакон-капельница



34130

Наименование:	ЗП2 PANORAMA
Артикул:	34130
Покрывание стекла:	super
Защитные свойства:	2С-1,2,1 BT 9 N - RZ 253 9 ВТ
Светофильтр:	2С-1,2 бесцветный
Материал корпуса:	ПВХ
Особенность модели:	с обтюратором, прямая вентиляция



22130

Наименование:	ЗНГ1 PANORAMA
Артикул:	22130
Покрывание стекла:	super
Защитные свойства:	2С-1,2,1 BT 9 N - RZ 253 3 4 5 9 ВТ
Светофильтр:	2С-1,2 бесцветный
Материал корпуса:	ПВХ
Особенность модели:	герметичные очки

Масса – не более 110 г.
Температурный режим: от -5°C до +55°C
от -20°C до +80°C с покрытием super



Дополнительная опция:
использование совместно с прозрачным щитком PANORAMA (см. стр. 113).

Очки защитные закрытые серии **PANORAMA Nord** (PC)

НЕ ЗАПОТЕВАЮТ



ВОЗМОЖНО НОШЕНИЕ
С ОЧКАМИ
С КОРРЕГИРУЮЩИМ
ЭФФЕКТОМ



Наименование:	ЭП2 PANORAMA Nord
Артикул:	30247
Покрытие стекла:	Strong Glass
Защитные свойства:	2С-1,2/1 ВТ 9 К N - RZ 253 9 ВТ
Светофильтр:	2С-1,2 бесцветный
Материал корпуса:	термопластичная резина
Особенность модели:	прямая вентиляция

Наименование:	ЭН11 PANORAMA Nord
Артикул:	21147
Покрытие стекла:	Strong Glass
Защитные свойства:	2С-1,2/1 ВТ 9 К N - RZ 253 3 9 ВТ
Светофильтр:	2С-1,2 бесцветный
Материал корпуса:	термопластичная резина
Особенность модели:	непрямая вентиляция

Наименование:	ЭНГ1 PANORAMA Nord
Артикул:	22147
Покрытие стекла:	Strong Glass
Защитные свойства:	2С-1,2/1 ВТ 9 К N - RZ 253 3 4 5 9 ВТ
Светофильтр:	2С-1,2 бесцветный
Материал корпуса:	термопластичная резина
Особенность модели:	герметичные

- Очки плотно прилегающие, современные, комфортные и удобные, с высокой степенью защитных свойств, с панорамным защитным стеклом;
- Защита глаз от высокоскоростных летящих частиц со среднеэнергетическим ударом, абразива, капель жидкостей (в т.ч. химических растворов), УФ-излучения, повышенная защита от искр и брызг расплавленного металла и высокой температуры;
- Устойчивы к растворам химических кислот и щелочей;
- Мягкий корпус из термопластичной резины, устойчивой к воздействию низких и высоких температур, с высоким удельным электрическим сопротивлением и химической стойкостью, с ши-

рокой полосой обтюрации обеспечивает удобное, мягкое прилегание к лицу пользователя, снижает давление на лицо работающего;

- Регулируемая наголовная лента надежно и удобно фиксирует очки на голове пользователя;
- Изготовлены без металлических деталей, из материалов, обладающих идеальными изолирующими свойствами и не проводящими электрический ток.

Материал защитного стекла:

■ **PC** - защитное стекло из прозрачного ударопрочного поликарбоната. Обеспечивает защиту от высокоскоростных частиц, капель жидкостей и оптического излучения.

Покрытие:

- **Strong Glass K N**

Применение:

в сферах деятельности, где требуется по нормам охраны труда использование средств индивидуальной защиты глаз: при шлифовальных, сверлильных, токарных, монтажных, слесарных и др. работах, связанных с холодной обработкой металлов, камня, пластмасс, дерева и прочих материалов.



Оптический класс 1
Масса – не более 100 г.
Температурный режим: от -20°C до +130°C



Дополнительная опция:

использование совместно с прозрачным щитком **PANORAMA** (см. стр. 113).

Очки защитные закрытые серии **SUPER PANORAMA (CA)**



ВОЗМОЖНО НОШЕНИЕ
С ОЧКАМИ
С КОРРЕГИРУЮЩИМ
ЭФФЕКТОМ

**НЕЗАПОТЕВАЮЩИЕ
ХИМОСТОЙКИЕ
ПОВЫШЕННАЯ УСТОЙЧИВОСТЬ
К ИСТИРАНИЮ И ЦАРАПАНИЮ**



- Очки плотно прилегающие, современные, комфортные и удобные, с высокой степенью защитных свойств, с панорамным защитным стеклом;
- Защита глаз от высокоскоростных летящих частиц со среднеэнергетическим ударом, абразива, капель жидкостей (в т.ч. химических растворов), УФ-излучения, повышенная защита от искр и брызг расплавленного металла и высокой температуры;
- Мягкий корпус из термопластичной резины, устойчивой к воздействию низких и высоких температур, с высоким удельным электрическим сопротивлением и химической стойкостью, с широкой полосой обтюрации обеспечивает удобное, мягкое прилегание к лицу пользователя, снижает давление на лицо работающего;
- Регулируемая наголовная лента надежно и удобно фиксирует очки на голове пользователя;
- Изготовлены без металлических деталей, из материалов, обладающих идеальными изолирующими свойствами и не проводящими электрический ток.

Материал защитного стекла:

- **CA** - защитное стекло из прозрачного ацетата целлюлозы с незапотевающим покрытием, устойчивым к царапанию и истиранию, обладающим самополирующимся эффектом, антистатичностью.

Виды вентиляции:

- **прямая** - воздух поступает под корпус через отверстия в нем. Прямая вентиляция снижает вероятность запотевания защитного стекла и повышения температуры под корпусом;
- **непрямая** - воздух поступает под корпус через вентиляционные устройства. Непрямая вентиляция также снижает вероятность запотевания защитного стекла, но дополнительно обеспечивает защиту от пыли и капель жидкостей;
- **герметичные** - отличаются полной изоляцией пространства под корпусом от окружающей сре-

ды. Основное применение защитных очков - работа с раздражающими глаза веществами.

***обтюратор** из мягкого эластичного пенополиуретана, дублированного велюровой тканью, обеспечивает дополнительный комфорт при работе в холодное время года, в условиях повышенной влажности, пыли.

Применение:

в сферах деятельности, где требуется по нормам охраны труда использование средств индивидуальной защиты глаз: при шлифовальных, сверлильных, токарных, монтажных, слесарных и др. работах, связанных с холодной обработкой металлов, камня, пластмасс, дерева и прочих материалов.



Оптический класс 1
Масса - не более 110 г.
Температурный режим: от -20°C до +80°C



Модельный ряд очков серии **SUPER PANORAMA (CA)**



21107

Наименование:	ЗН11 SUPER PANORAMA
Артикул:	21107, 24107 с обтюратором
Материал стекла:	CA
Защитные свойства:	2С-1,2/1 ВТ 9 N - RZ 253 3 9 ВТ
Светофильтр:	2С-1,2 бесцветный
Материал корпуса:	термопластичная резина
Особенность модели:	непрямая вентиляция



21128

Наименование:	ЗН11 SUPER PANORAMA
Артикул:	21128, 24128 с обтюратором
Материал стекла:	CA
Защитные свойства:	3/1 FT 9 - RZ 253 3 9 FT
Светофильтр:	3 зеленый
Материал корпуса:	термопластичная резина
Особенность модели:	непрямая вентиляция



21138

Наименование:	ЗН11 SUPER PANORAMA
Артикул:	21138, 24138 с обтюратором
Материал стекла:	CA
Защитные свойства:	5/1 FT 9 - RZ 253 3 9 FT
Светофильтр:	5 зеленый
Материал корпуса:	термопластичная резина
Особенность модели:	непрямая вентиляция



30207

Наименование:	ЗП2 SUPER PANORAMA
Артикул:	30207, 34207 с обтюратором
Материал стекла:	CA
Защитные свойства:	2С-1,2/1 ВТ 9 N - RZ 253 9 ВТ
Светофильтр:	2С-1,2 бесцветный
Материал корпуса:	термопластичная резина
Особенность модели:	прямая вентиляция



30228

Наименование:	ЗП2 SUPER PANORAMA
Артикул:	30228, 34228 с обтюратором
Материал стекла:	CA
Защитные свойства:	3/1 FT 9 - RZ 253 9 FT
Светофильтр:	3 зеленый
Материал корпуса:	термопластичная резина
Особенность модели:	прямая вентиляция



22107

Наименование:	ЗНГ1 SUPER PANORAMA
Артикул:	22107
Материал стекла:	CA
Защитные свойства:	2С-1,2/1 ВТ 9 N - RZ 253 3 4 5 9 ВТ
Светофильтр:	2С-1,2 бесцветный
Материал корпуса:	термопластичная резина
Особенность модели:	герметичные

Очки защитные закрытые серии **PANORAMA АРКТИКА**



ВОЗМОЖНО НОШЕНИЕ
С ОЧКАМИ
С КОРРЕКТИРУЮЩИМ
ЭФФЕКТОМ



МОРОЗОСТОЙКИЕ

С ДВОЙНЫМИ СТЕКЛАМИ

НЕ ЗАПОТЕВАЮТ В САМЫХ
ТЯЖЕЛЫХ И СЛОЖНЫХ
ПРОИЗВОДСТВЕННЫХ УСЛОВИЯХ



корпус
из термопластичной
резины

защитное стекло
PC+CA



- Очки для работы в самых экстремальных условиях холода и/или влажности;
- Внутреннее стекло не замерзает при перепадах температур, т.к. изолировано от воздействия окружающей среды в процессе использования;
- Защита глаз от высокоскоростных летящих частиц со среднеэнергетическим ударом, абразива, капель жидкостей (в т.ч. химических растворов), УФ-излучения, повышенная защита от искр и брызг расплавленного металла и высоких температур;
- Мягкий корпус из незамерзающей гигиеничной термопластичной резины, устойчивой к воздействию низких и высоких температур, с высоким удельным электрическим сопротивлением и химической стойкостью, с широкой полосой обтюрации обеспечивает удобное, мягкое прилегание к лицу пользователя, снижает давление на лицо работающего;
- Регулируемая наголовная лента надежно и удобно

- фиксирует очки на голове пользователя;
- Изготовлены без металлических деталей, из материалов, обладающих идеальными изолирующими свойствами и не проводящими электрический ток.
Материалы защитного стекла:
- снаружи **PC** - защитное стекло из прозрачного бесцветного ударопрочного поликарбоната. Обеспечивает защиту от высокоскоростных частиц, капель жидкостей и оптического излучения.
- изнутри **CA** - прозрачный ацетат целлюлозы с незапотевающим покрытием, устойчивым к царапанию и истиранию, обладающим самополирующим эффектом, антистатичностью.
- Виды вентиляции:**
- **прямая** - воздух поступает под корпус через отверстия в нем. Прямая вентиляция снижает вероятность запотевания защитного стекла и повышения

- температуры под корпусом;
- **непрямая** - воздух поступает под корпус через вентиляционные устройства. Непрямая вентиляция также снижает вероятность запотевания защитного стекла, но дополнительно обеспечивает защиту от пыли и капель жидкостей;
- **герметичные** - отличаются полной изоляцией пространства под корпусом от окружающей среды. Основное применение защитных очков - работа с раздражающими глаза веществами.
- **обтюратор** из мягкого эластичного пенополиуретана, дублированного велюровой тканью, обеспечивает дополнительный комфорт при работе в холодное время года, в условиях повышенной влажности, пыли.



Оптический класс 1
Масса – не более 115 г.
Температурный режим: от -5°C до +55°C,
от -30°C до +80°C (арт. 241837)

EAC



Наименование:	ЭН11 ПАНОРАМА АРКТИКА
Артикул:	211837, 241837 с обтюратором
Материал стекла:	PC+CA
Защитные свойства:	2С-1,2 1 BT 9 N - RZ 253 3 4 9 BT
Светофильтр:	2С-1,2 бесцветный
Материал корпуса:	термопластичная резина
Особенность модели:	непрямая вентиляция



Наименование:	ЭН11 ПАНОРАМА АРКТИКА
Артикул:	211814, 241814 с обтюратором
Материал стекла:	PC+CA
Защитные свойства:	2С-1,2/5-2,5 1 FT 9 N - RZ 253 3 4 9 BT
Светофильтр в светлом состоянии:	2С-1,2 бесцветный
Светофильтр в затемненном состоянии:	5-2,5 серый
Материал корпуса:	термопластичная резина
Особенность модели:	непрямая вентиляция



Наименование:	ЭП2 ПАНОРАМА АРКТИКА
Артикул:	302837, 342837 с обтюратором
Материал стекла:	PC+CA
Маркировка:	2С-1,2 1 BT 9 N - RZ 253 9 BT
Светофильтр:	2С-1,2 бесцветный
Материал корпуса:	термопластичная резина
Особенность модели:	прямая вентиляция



Наименование:	ЭНГ1 ПАНОРАМА АРКТИКА
Артикул:	221837
Материал стекла:	PC+CA
Защитные свойства:	2С-1,2 1 BT 9 N - RZ 253 3 4 5 9 BT
Светофильтр:	2С-1,2 бесцветный
Материал корпуса:	термопластичная резина
Особенность модели:	герметичные



Очки защитные закрытые ЗП2 PANORAMA СТАЛЬ
26206



ВОЗМОЖНО НОШЕНИЕ
С ОЧКАМИ
С КОРРЕКТИРУЮЩИМ
ЭФФЕКТОМ

НЕТ АНАЛОГОВ!



уникальный
сетчатый экран

корпус
из термопластичной
резины



широкая
полоса обтюрации

Очки с экраном из стальной сетки предназначены для защиты от крупных твердых частиц в производственных помещениях и на открытых площадках.

Идеальны для работ:

- вызывающих повышенный износ стекол очков;
- в условиях высокой влажности воздуха;
- при наличии большого количества абразивного материала.
- корпус из термопластичной резины, плотно прилегает к лицу, сохраняя эластичность;
- регулируемая наголовная лента надежно фиксирует очки на голове пользователя;
- экран из стальной мелкоячеистой сетки (размер

ячейки 0,7 x 0,7 мм) покрыт черной нитроэмалью, защищающей металл от коррозии и обладающей высоким теплоотражающим эффектом;

- размер ячейки оптимально подобран для сохранения оптических свойств, не искажает окружающую действительность.

Применение:

для защиты глаз при дроблении материалов, камнетесных работах, рубке металла и других аналогичных работах, где возможно отлетание крупных и тяжелых осколков, где очки с обычными стеклами быстро царапаются, приходят в негодность, не могут служить надежной защитой.

Защитные свойства:

	(RZ) Идентификация производителя РОСОМЗ®
1	Оптический класс 1
F	Символ устойчивости к низкоэнергетическому удару 45 м/с, энергия удара не более 0,84 Дж
T	Символ устойчивости к воздействию высокоскоростных частиц при экстремальных температурах



Масса – не более 110 г
Температурный режим: от -50°C до +130°C **EAC**

Очки защитные закрытые серии ЗН55 SPARK АРКТИКА



ВОЗМОЖНО НОШЕНИЕ
С ОЧКАМИ
С КОРРИГИРУЮЩИМ
ЭФФЕКТОМ



МОРОЗОСТОЙКИЕ

С ДВОЙНЫМИ СТЕКЛАМИ

НЕ ЗАПОТЕВАЮТ В САМЫХ
ТЯЖЕЛЫХ И СЛОЖНЫХ
ПРОИЗВОДСТВЕННЫХ УСЛОВИЯХ



Очки для работы в самых экстремальных условиях холода и/или влажности; Внутреннее стекло не замерзает при перепадах температур, т.к. изолировано от воздействия окружающей среды в процессе использования; Защита глаз от высокоскоростных летящих частиц со среднеэнергетическим ударом, абразива, капель жидкостей (в т.ч. химических растворов), УФ-излучения, повышенная защита от искр и брызг расплавленного металла и высоких температур; Мягкий корпус из эластичного незамерзающего гигиеничного материала Evoprene, устойчивого к воздействию низких и высоких температур, с высоким удельным электрическим сопротивлением и химической стойкостью, с широкой полосой обтюрации обеспечивает удобное, мягкое прилегание к лицу поль-

зователя, снижает давление на лицо работающего; ■ Регулируемая наголовная лента надежно и удобно фиксирует очки на голове пользователя; ■ Изготовлены без металлических деталей, из материалов, обладающих идеальными изолирующими свойствами и не проводящими электрический ток. **Материалы защитного стекла:** ■ снаружи **PC** - защитное стекло из прозрачного бесцветного ударопрочного поликарбоната. Обеспечивает защиту от высокоскоростных частиц, капель жидкостей и оптического излучения. ■ изнутри **СА** - прозрачный ацетат целлюлозы с незапотевающим покрытием, устойчивым к царапанию и истиранию, обладающим самополирующим эффектом, антистатичностью.

Виды вентиляции:

- **непрямая** - воздух поступает под корпус через вентиляционные устройства. Непрямая вентиляция также снижает вероятность запотевания защитного стекла, но дополнительно обеспечивает защиту от пыли и капель жидкостей;
- **герметичные** - отличаются полной изоляцией пространства под корпусом от окружающей среды. Основное применение защитных очков - работа с раздражающими глаза веществами. ***обтюратор** из мягкого эластичного пенополиуретана, дублированного велюровой тканью, обеспечивает дополнительный комфорт при работе в холодное время года, в условиях повышенной влажности, пыли.

Наименование:	ЗН55 SPARK АРКТИКА
Артикул:	255837, 245837 с обтюратором
Материал стекла:	PC+CA
Защитные свойства:	2С-1,2 1 ВТ 9 N - 3 4 9 ВТ
Светофильтр:	2С-1,2 бесцветный
Материал корпуса:	термопластичная резина
Особенность модели:	непрямая вентиляция

Наименование:	ЗН55 SPARK АРКТИКА
Артикул:	225837
Материал стекла:	PC+CA
Защитные свойства:	2С-1,2 1 ВТ 9 N - 3 4 5 9 ВТ
Светофильтр:	2С-1,2 бесцветный
Материал корпуса:	термопластичная резина
Особенность модели:	герметичные



ЕАС Оптический класс 1
Масса - не более 100 г.
Температурный режим: от -50°C до +55°C

Очки защитные закрытые серии ЗН55 SPARK



ВОЗМОЖНО НОШЕНИЕ
С ОЧКАМИ
С КОРРИГИРУЮЩИМ
ЭФФЕКТОМ



- Очки с непрямой вентиляцией, увеличенным панорамным обзором, эффективной системой вентиляции, легко моются и очищаются от загрязнений;
- Корпус из материала ПВХ или термопластичной резины;
- Без металлических деталей, из материалов, обладающих идеальными электроизоляционными свойствами;
- Наголовная лента регулируется по размеру (от 54 до 62 см), надежно фиксирует очки;
- Защита глаз спереди, с боков, сверху и снизу от воздействия твердых частиц, капель жидкостей, пыли, УФ-излучения, а также от искр и проникновения горячих твердых частиц. Удобны при ношении с корригирующими очками.

Материал защитных стекол:

- **PC** - защитное стекло из прозрачного ударопрочного поликарбоната. Обеспечивает защиту от высокоскоростных частиц, капель жидкостей и оптического излучения.

Покрyтия:

- **CRYSTALINE® K N**
- **СтронГлас®/Strong Glass K N**
- **АЛМАЗ** **K**
- **super N**

Применение:

в сферах деятельности, где требуется по нормам охраны труда использование средств индивидуальной защиты глаз: при шлифовальных, сверлильных, токарных, монтажных, слесарных и др. работах, связанных с холодной обработкой металлов, камня, пластмасс, дерева и прочих материалов.

КОРПУС НЕ БЛИКУЕТ

УВЕЛИЧЕННЫЙ ПАНОРАМНЫЙ ОБЗОР



Оптический класс 1
Масса – не более 100 г.
Температурный режим:
от -50°C до +130°C с покрытием CRYSTALINE®,
от -5°C до +80°C с покрытием АЛМАЗ,
от -20°C до +80°C с покрытием super,
от -20°C до +130°C с покрытием Strong Glass,
от -20°C до +130°C арт. 25514 (24514)



Модельный ряд очков серии **ЗН55 SPARK**



Наименование:	ЗН55 SPARK			
Артикул:	255737	25537	255537	25530
	245737 с обтюратором	24537 с обтюратором	245537 с обтюратором	24530 с обтюратором
Покрывтие стекла:	Кристалайн	Strong Glass	АЛМАЗ	super
Защитные свойства:	2С-1,2 1 BT 9 К N - RZ 253 3 4 9 ВТ	2С-1,2 1 BT 9 К N - RZ 253 3 4 9 ВТ	2С-1,2 1 BT 9 К - RZ 253 3 4 9 ВТ	2С-1,2 1 BT 9 N - RZ 253 3 4 9 ВТ
Светофильтр:	2С-1,2 бесцветный			
Материал корпуса:	термопластичная резина			ПВХ

255737 255537 25537



Наименование:	ЗН55 SPARK	
Артикул:	25527	
	24527 с обтюратором	
Покрывтие стекла:	Strong Glass	
Защитные свойства:	5-3,1 1 BT 9 К N - RZ 253 3 4 9 ВТ	
Светофильтр:	5-3,1 серый	
Материал корпуса:	термопластичная резина	



Наименование:	ЗН55 SPARK	
Артикул:	25534	
	24534 с обтюратором	
Покрывтие стекла:	Strong Glass	
Защитные свойства:	5 1 BT 9 К N - RZ 253 3 4 9 ВТ	
Светофильтр:	5 зеленый	
Материал корпуса:	термопластичная резина	



Наименование:	ЗН55 SPARK	
Артикул:	25548	255548
	24548 с обтюратором	245548 с обтюратором
Покрывтие стекла:	Strong Glass	АЛМАЗ
Защитные свойства:	3 1 BT 9 К N - RZ 253 3 4 9 ВТ	3 1 BT 9 К - RZ 253 3 4 9 ВТ
Светофильтр:	3 зеленый	
Материал корпуса:	термопластичная резина	



Наименование:	ЗН55 SPARK	
Артикул:	25535	
	24535 с обтюратором	
Покрывтие стекла:	Strong Glass	
Защитные свойства:	6 1 BT 9 К N - RZ 253 3 4 9 ВТ	
Светофильтр:	6 зеленый	
Материал корпуса:	термопластичная резина	



Наименование:	ЗН55 SPARK	
Артикул:	225737	
Покрывтие стекла:	Кристалайн	
Защитные свойства:	2С-1,2 1 BT 9 К N - RZ 253 3 4 5 9 ВТ	
Светофильтр:	2С-1,2 бесцветный	
Материал корпуса:	термопластичная резина	



Наименование:	ЗН55 SPARK с эффектом фотохрома	
Артикул:	25514	
	24514 с обтюратором	
Покрывтие стекла:	СтронГлас®	
Защитные свойства:	2С-1,2/5-2,5 1 BT 9 К N - RZ 253 3 4 9 ВТ	
Светофильтр в светлом состоянии:	2С-1,2 бесцветный	
Светофильтр в затемненном состоянии:	5-2,5 серый	
Материал корпуса:	термопластичная резина	

Очки защитные закрытые серии ARCTIC north

ОЧКИ 2 В 1



Наименование:	ARCTIC north
Артикул:	38630
Покрывание стекла:	super
Защитные свойства:	2C-1,2 FT 9 N - RZ 253 9 FT
Светофильтр:	2C-1,2 бесцветный

Наименование:	ARCTIC north
Артикул:	38636
Покрывание стекла:	super
Защитные свойства:	2-1,2 FT 1 FT N - RZ 253 FT
Светофильтр:	2-1,2 янтарный

Наименование:	ARCTIC north
Артикул:	38629
Покрывание стекла:	super
Защитные свойства:	5-3,1 FT 1 FT 9 N - RZ 253 9 FT
Светофильтр:	5-3,1 серый

Сочетают в себе преимущества открытых и закрытых очков. Надежно защищают глаза от летящих частиц (скорость до 45 м/с), абразива, УФ-излучения, химических веществ, растворов кислот и щелочей. Имеют мягкую регулируемую наголовную ленту и вставку для корректирующих линз.

Защитные свойства модели:

- дополнительное плотное прилегание за счет наголовной ленты — для надежной защиты от пыли, минимизации давления и плотной фиксации;
- эффективная система вентиляции благодаря мягкому съемному обтюратору из вспененного материала;
- комфортная посадка для любой формы лица за

счет мягких регулируемых деталей (носоупор, вставки на заушниках).

Преимущества защитного стекла:

- оптический класс 1;
- обеспечивает высокую оптическую прозрачность и четкое изображение;
- защита от УФ-излучения.

Материал защитного стекла:

- PC - защитное стекло из прозрачного ударопрочного поликарбоната. Обеспечивает защиту от высокоскоростных частиц, капель жидкостей и оптического излучения.

Покрывание:

- super n

Рекомендации по применению:

- работы на открытом воздухе в экстремальных условиях;
- особо тяжелые работы: добыча и обработка полезных ископаемых, драгоценных металлов, нефтегазовый сектор;
- работы в ограниченном пространстве и постоянном движении;
- для постоянного ношения в течение смены (комфорт за счет малой массы).

Двойная декларация на очки подтверждает: очки с заушниками - очки защитные открытые
очки с наголовной лентой - очки защитные закрытые

В комплект очков ARCTIC north входят:

- очки с заушниками в сборе
- наголовная лента в полиэтиленовой упаковке
- обтюратор (мягкий, съёмный)



Дополнительная комплектация: Вставка для корректирующих линз



- арт.00889 Вставка для корректирующих линз (без линз)
- арт.00889/1 Вставка для корректирующих линз с рефракцией от ±0,00 до ±3,00 дптр.



Оптический класс 1
Масса – не более 23 г.
Масса с обтюратором и лентой- не более 52 г.
Температурный режим: от -50°С до +80°С



Очки защитные закрытые ЗП15 Hammer АРКТИКА



- 1 оптический класс. Высочайшее оптическое качество гарантирует отсутствие искажений;
- современные легкие универсальные очки с увеличенным панорамным обзором;
- удобная регулируемая наголовная лента надежно фиксирует очки на голове;
- идеально подойдут для работ на высоте, при минусовых температурах и для всех видов работ, где требуется качественная и надёжная защита глаз.

Материал защитных стекол:

- **PC** - защитное стекло из прозрачного бесцветного ударопрочного поликарбоната. Обеспечивает защиту от высокоскоростных частиц, капель жидкостей и оптического излучения.

Покрyтия:

- **CRYSTALINE**® К N
- **Strong Glass** К N

Наименование:	ЗП15 Hammer Арктика	
Артикул:	21537	215737
Покрyтие стекла:	Strong Glass	CRYSTALINE ®
Защитные свойства:	2С-1,2 К N - RZ 253 FT	2С-1,2 К N - RZ 253 FT
Светофильтр:	2С-1,2 бесцветный	
Особенность модели:	прямая вентиляция	



ЕАС Оптический класс 1
Масса – не более 30 г.
Температурный режим: -5°С до +55°С



Очки защитные закрытые серии ЗП81 Стальной Барс®

ОЧКИ 2 В 1



Наименование:	ЗП81 Стальной Барс®	
Артикул:	381737	38137
Покрытие стекла:	CRYSTALINE®	СтронГлас®
Защитные свойства:	2C-1,2/1 BT K N - RZ 253 BT	2C-1,2/1 BT K N - RZ 253 BT
Светофильтр:	2C-1,2 бесцветный	

Наименование:	ЗП81 Стальной Барс®	
Артикул:	381755	38155
Покрытие стекла:	CRYSTALINE®	СтронГлас®
Защитные свойства:	2C-1,2/5-2,5/1 BT K N - RZ 253 BT	2C-1,2/5-2,5/1 BT K N - RZ 253 BT
Светофильтр:	5-2,5 серый	

Наименование:	ЗП81 Стальной Барс®	
Артикул:	381760	38160
Покрытие стекла:	CRYSTALINE®	СтронГлас®
Защитные свойства:	2C-1,2/1 BT K N - RZ 253 BT	2C-1,2/1 BT K N - RZ 253 BT
Светофильтр:	2C-1,2 светло-желтый	

- увеличенная защита глаз сверху и с боков от летящих частиц, брызг жидкостей, УФ-излучения и метеофакторов;
- очки с литым носоупором и мягким обтюратором, которые обеспечивают плотное прилегание к лицу. В холодное время года на улице обтюратор защищает лицо от переохлаждения, «не холодит» и «не дубеет» при температуре -5°C, в том числе защищает от проникновения в глаза мелких летящих частиц, не плавится при температуре +55°C;
- прекрасная посадка на лице для большинства типов и размеров лиц;
- комфортное ношение с СИЗОД (полумасками) без риска попадания химических веществ, аэрозолей и летящих частиц под защитные очки.

Материал защитных стекол:

- **РС** - защитное стекло из прозрачного ударопрочного поликарбоната. Обеспечивает защиту от высокоскоростных частиц, капель жидкостей и оптического излучения.

Покрытия:

- **CRYSTALINE® К N**
- **СтронГлас® К N**

Назначение:

для защиты глаз спереди и с боков от механических воздействий и неионизирующих излучений. Механические и оптические опасности могут возникнуть при таких видах работ, как: монтажные, строительные, хозяйственные, садовые работы,

наладка оборудования, обработка различных материалов, контрольно-измерительные и другие работы, где существует риск травмирования глаз и необходима защита от оптических излучений, метеофакторов. Класс риска 1.

Применение:

в сферах деятельности, где требуется по нормам охраны труда использование средств индивидуальной защиты глаз: при шлифовальных, сверлильных, токарных, монтажных, слесарных и др. работах, связанных с холодной обработкой металлов, камня, пластмасс, дерева и прочих материалов.



Оптический класс 1
Масса – не более 40 г.
Температурный режим: от -50°C до +80°C



Очки защитные закрытые серии ЗН95 Стальной Барс®

Наименование:	ЗН95 Стальной Барс®	
Артикул:	295737	29557
Покрытие стекла:	CRYSTALINE®	СтронГлас®
Защитные свойства:	2С-1,2/1 BT 9	2С-1,2/1 BT 9
	К N – RZ 253 3 4 9 BT	К N – RZ 253 3 4 9 BT
Светофильтр:	2С-1,2 бесцветный	

Наименование:	ЗН95 Стальной Барс®	
Артикул:	295760	29560
Покрытие стекла:	CRYSTALINE®	СтронГлас®
Защитные свойства:	2С-1,2/1 BT 9	2С-1,2/1 BT 9
	К N – RZ 253 3 4 9 BT	К N – RZ 253 3 4 9 BT
Светофильтр:	2С-1,2 светло-желтый	



- увеличенная защита глаз сверху и с боков от летящих частиц, брызг жидкостей, УФ-излучения и метеофакторов;
- очки с литым носопором и мягким обтуратором, которые обеспечивают плотное прилегание к лицу. В холодное время года на улице обтуратор защищает лицо от переохлаждения, «не холодит» и «не дубеет» при температуре -5°C, в том числе защищает от проникновения в глаза мелких летящих частиц, не плавится при температуре +55°C;
- прекрасная посадка на лице для большинства типов и размеров лиц;
- комфортное ношение с СИЗОД (полумасками) без риска попадания химических веществ, аэрозолей и летящих частиц под защитные очки.

Материал защитных стекол:

- **РС** - защитное стекло из прозрачного ударопрочного поликарбоната. Обеспечивает защиту от высокоскоростных частиц, капель жидкостей и оптического излучения.

Покрытия:

- **CRYSTALINE® К N**
- **СтронГлас® К N**

Назначение:

для защиты глаз спереди и с боков от механических воздействий и неионизирующих излучений. Механические и оптические опасности могут возникнуть при таких видах работ, как: монтажные, строительные, хозяйственные, садовые работы,

наладка оборудования, обработка различных материалов, контрольно-измерительные и другие работы, где существует риск травмирования глаз и необходима защита от оптических излучений, метеофакторов. Класс риска 1.

Применение:

в сферах деятельности, где требуется по нормам охраны труда использование средств индивидуальной защиты глаз: при шлифовальных, сверлильных, токарных, монтажных, слесарных и др. работах, связанных с холодной обработкой металлов, камня, пластмасс, дерева и прочих материалов.



Оптический класс 1
Масса – не более 40 г.
Температурный режим: от -50°C до +80°C



Очки защитные закрытые серии ЭТАЛОН

ЛЕГКИЕ



Корпус ЗН5 ЭТАЛОН



Корпус ЗП8 ЭТАЛОН



Наименование:	ЗН4 ЭТАЛОН
Артикул:	20437
Материал стекла:	PC
Покрытие стекла:	Strong Glass
Защитные свойства:	2C-1,2 1 FT K N - RZ 253 3 4 FT
Светофильтр:	2C-1,2 бесцветный
Материал корпуса:	термопластичная резина
Особенность модели:	непрямая вентиляция

Наименование:	ЗН4 ЭТАЛОН
Артикул:	204537
Материал стекла:	PC
Покрытие стекла:	АЛМАЗ
Защитные свойства:	2C-1,2 1 FT K - RZ 253 3 4 FT
Светофильтр:	2C-1,2 бесцветный
Материал корпуса:	ПВХ
Особенность модели:	непрямая вентиляция

Наименование:	ЗН4 ЭТАЛОН
Артикул:	20411
Материал стекла:	PC
Покрытие стекла:	АБСОЛЮТ
Защитные свойства:	2C-1,2 1 FT - RZ 253 3 4 FT
Светофильтр:	2C-1,2 бесцветный
Материал корпуса:	ПВХ
Особенность модели:	непрямая вентиляция

Наименование:	ЗП8 ЭТАЛОН
Артикул:	30837
Материал стекла:	PC
Покрытие стекла:	Strong Glass
Защитные свойства:	2C-1,2 1 FT K N - RZ 253 FT
Светофильтр:	2C-1,2 бесцветный
Материал корпуса:	термопластичная резина
Особенность модели:	прямая вентиляция

Наименование:	ЗП8 ЭТАЛОН
Артикул:	308537
Материал стекла:	PC
Покрытие стекла:	АЛМАЗ
Защитные свойства:	2C-1,2 1 FT 9 K - RZ 253 9 FT
Светофильтр:	2C-1,2 бесцветный
Материал корпуса:	ПВХ
Особенность модели:	прямая вентиляция

Наименование:	ЗП8 ЭТАЛОН
Артикул:	30811
Материал стекла:	PC
Покрытие стекла:	АБСОЛЮТ
Защитные свойства:	2C-1,2 1 FT - RZ 253 FT
Светофильтр:	2C-1,2 бесцветный
Материал корпуса:	ПВХ
Особенность модели:	прямая вентиляция

Наименование:	ЗН5 ЭТАЛОН
Артикул:	20511
Материал стекла:	PC
Покрытие стекла:	АБСОЛЮТ
Защитные свойства:	2C-1,2 1 FT - RZ 253 3 4 FT
Светофильтр:	2C-1,2 бесцветный
Материал корпуса:	ПВХ
Особенность модели:	непрямая вентиляция



- Очки с защитным стеклом из оптически прозрачного материала (см. артикулы).
- Защита от механического повреждения высокоскоростными летящими частицами со средне- энергетическим ударом, устойчивы к растворам кислот и щелочей.
- Очки изготовлены без металлических деталей, из материалов, обладающих идеальными изолирующими свойствами.

Материал защитных стекол:

- **PC** - защитное стекло из прозрачного бесцветного ударопрочного поликарбоната. Обеспечивает защиту от высокоскоростных частиц, капель жидкостей и оптического излучения.

Покрытия:

- **Strong Glass К N**
- **АЛМАЗ**
- **АБСОЛЮТ**

Виды вентиляции:

- **прямая** - воздух поступает под корпус через отверстия в нем. Прямая вентиляция

снижает вероятность запотевания защитного стекла и повышения температуры под корпусом;

- **непрямая** - воздух поступает под корпус через вентиляционные устройства. Непрямая вентиляция также снижает вероятность запотевания защитного стекла, но дополнительно обеспечивает защиту от пыли и капель жидкостей;

- **герметичные** - отличаются полной изоляцией пространства под корпусом от окружающей среды. Основное применение защитных очков - работа с раздражающими глаза веществами.

Применение:

в сферах деятельности, где требуется по нормам охраны труда использование средств индивидуальной защиты глаз: при шлифовальных, сверлильных, токарных, монтажных, слесарных и др. работах, связанных с холодной обработкой металлов, камня, пластмасс, дерева и прочих материалов.

Оптический класс 1
Масса – не более 65 г.
Температурный режим: от -5°C до +55°C



Очки защитные герметичные серии BIO



Био - коллекция очков защитных герметичных.

Очки защитные герметичные обеспечивают полную изоляцию подочкового пространства от окружающей среды, защищают орган зрения от прямого попадания биологических жидкостей, бактерий и инородных мелкодисперсных тел.

- Корпус из мягкого гипоаллергенного материала;
- Плотное прилегание, широкая полоса обтюрации, минимальное давление на лицо при длительном ношении очков до 12 часов;
- Очки многоразового использования.

■ Выдерживают стерилизацию и многократную обработку дезинфицирующими средствами:

- спиртосодержащими растворами
- хлорсодержащими средствами.

Материал защитного стекла:

■ **РС** - защитное стекло из прозрачного бесцветного ударопрочного поликарбоната. Обеспечивает защиту от высокоскоростных частиц, капель жидкостей и оптического излучения.

Покрытие защитного стекла:

■ **Strong Glass к N**



Наименование:	ЭНГ4 ЭТАЛОН bio
Артикул:	224437
Покрытие стекла:	Strong Glass
Защитные свойства:	1 FT K N - RZ 253 3 4 FT
Светофильтр:	бесцветный
Материал корпуса:	ТЭП
Особенность модели:	герметичные



Наименование:	ЭНГ55 SPARK bio
Артикул:	225437
Покрытие стекла:	Strong Glass
Защитные свойства:	1 BT K N - RZ 253 3 4 5 BT
Светофильтр:	бесцветный
Материал корпуса:	термопластичная резина
Особенность модели:	герметичные



Наименование:	ЭНГ1 ПАНОРАМА bio
Артикул:	221437
Покрытие стекла:	Strong Glass
Защитные свойства:	1 BT K N - RZ 253 3 4 5 BT
Светофильтр:	бесцветный
Материал корпуса:	ПВХ
Особенность модели:	герметичные



Наименование:	ЭНГ4 ЭТАЛОН bio
Артикул:	224337
Покрытие стекла:	Strong Glass
Защитные свойства:	2С-1,2 1 FT K N - RZ 253 3 4 FT
Светофильтр:	2С-1,2 бесцветный
Материал корпуса:	термопластичная резина
Особенность модели:	герметичные



Наименование:	ЭНГ55 SPARK bio
Артикул:	225337
Покрытие стекла:	Strong Glass
Защитные свойства:	2С-1,2 1 BT K N - RZ 253 3 4 5 BT
Светофильтр:	2С-1,2 бесцветный
Материал корпуса:	термопластичная резина
Особенность модели:	герметичные



Наименование:	ЭНГ1 ПАНОРАМА bio
Артикул:	221337
Покрытие стекла:	Strong Glass
Защитные свойства:	2С-1,2 1 BT K N - RZ 253 3 4 5 BT
Светофильтр:	2С-1,2 бесцветный
Материал корпуса:	ПВХ
Особенность модели:	герметичные



ЕАС Оптический класс 1
Температурный режим: от -5°C до +55°C

Очки защитные закрытые серии GENERAL, ADMIRAL

ГАЗОСВАРКА

Модель ЗН62 GENERAL



Модель ЗНД2 ADMIRAL



- Очки с жестким стеклодержателем (ЗНД2 ADMIRAL), с защитными стеклами из оптически прозрачного материала (см. артикулы);
- Жесткий стеклодержатель изготовлен из термостойкой пластмассы, гарантирует надежную фиксацию стекол при высоких температурах;
- Мягкий корпус из ПВХ пластиката с широкой полосой обтюрации обеспечивает удобное, мягкое прилегание к лицу пользователя, снижает давление на лицо и утомление работающего;
- Эффективная система вентиляции за счет клапанов;
- Защитные стекла отличаются стабильностью оптических свойств во времени и очень высокой устойчивостью к царапанию, истиранию и брызгам расплавленного металла;
- Изготовлены без металлических деталей, из материалов, обладающих идеальными изолирующими свойствами и не проводящими электрический ток.

Виды защитных стекол:

ЗН62 GENERAL:

- прозрачные, бесцветные, безосколочные стекла "триплекс";
- минеральные защитные стекла-светофильтры.

ЗНД2 ADMIRAL:

защитные стекла из материала:

- PC - ударостойкий и термостойкий;
- PC с покрытием **Strong Glass к N**.

защитные стекла в откидном стеклодержателе:

- минеральные стекла-светофильтры.

Особенность модели ЗНД2 ADMIRAL - конструкция "2 в 1", позволяющая производить:

- с опущенным стеклодержателем - работы, связанные с опасным для глаз излучением;
- с поднятым стеклодержателем - работы, связанные с защитой глаз от воздействия твердых частиц.

Применение:

для проведения сварочных работ в тяжелых и травмоопасных условиях труда в металлургической, машиностроительной, нефтехимической и других отраслях.



Оптический класс 1
Масса GENERAL - не более 105 г.
Масса ADMIRAL - не более 128 г.
Температурный режим: от -5°C до +55°C

EAC

Модельный ряд очков серии с непрямой вентиляцией

Модель **ЗН62 GENERAL**



26208

Наименование:	ЗН62 GENERAL		
Артикул:	26208		
Материал стекла:	триплекс		
Защитные свойства:	1 S K - RZ 253 3 4 S		
Светофильтр:	бесцветный		



26221

Наименование:	ЗН62 GENERAL		
Артикул:	26221		
Материал стекла:	минеральное стекло		
Покрытие стекла:	-		
Защитные свойства:	2,5 1 K - RZ 253 3 4 S		
Светофильтр:	2,5 серый		
Материал корпуса:	ПВХ		



26222

Наименование:	ЗН62 GENERAL		
Артикул:	26222		
Материал стекла:	минеральное стекло		
Покрытие стекла:	-		
Защитные свойства:	3 1 K - RZ 253 3 4 S		
Светофильтр:	3 зеленый		
Материал корпуса:	ПВХ		



26231

Наименование:	ЗН62 GENERAL		
Артикул:	26231		
Материал стекла:	минеральное стекло		
Покрытие стекла:	-		
Защитные свойства:	5 1 K - RZ 253 3 4 S		
Светофильтр:	5 зеленый		
Материал корпуса:	ПВХ		



26232

Наименование:	ЗН62 GENERAL		
Артикул:	26232		
Материал стекла:	минеральное стекло		
Покрытие стекла:	-		
Защитные свойства:	6 1 K - RZ 253 3 4 S		
Светофильтр:	6 темно-зеленый		
Материал корпуса:	ПВХ		



26233

Наименование:	ЗН62 GENERAL		
Артикул:	26233		
Материал стекла:	минеральное стекло		
Защитные свойства:	7 1 K - RZ 253 3 4 S		
Светофильтр:	7 зеленый		
Материал корпуса:	ПВХ		



26263 26265
26264 26266

Наименование:	ЗН62 GENERAL			
Артикул:	26263	26264	26265	26266
Материал стекла:	минеральное стекло			
Маркировка:	9/10/11/12 1 K - RZ 253 3 4 S			
Светофильтр:	9	10	11	12
Материал корпуса:	ПВХ			

Модель **ЗНД2 ADMIRAL** с откидным стеклодержателем



23221
23278

Наименование:	ЗНД2 ADMIRAL	
Артикул:	23221	
Материал стекла:	минеральное стекло	
Покрытие стекла:	-	
Защитные свойства:	2,5 1 K - RZ 1 FT 9 - RZ 253 3 4 9 FT	
Светофильтр:	2,5 серый	



23222
23248

Наименование:	ЗНД2 ADMIRAL	
Артикул:	23222	
Материал стекла:	минеральное стекло	
Покрытие стекла:	-	
Защитные свойства:	3 1 K - RZ 1 FT 9 - RZ 253 3 4 9 FT	
Светофильтр:	3 зеленый	
Материал корпуса:	ПВХ	



23231
23234

Наименование:	ЗНД2 ADMIRAL	
Артикул:	23231	23234
Материал стекла в откидном стеклодержателе:	минеральное стекло	минеральное стекло
Материал стекла в очках:	PC	PC
Покрытие стекла в очках:	-	Strong Glass
Защитные свойства:	5 1 K - RZ 1 FT 9 - RZ 253 3 4 9 FT	5 1 K - RZ 1 FT 9 K N - RZ 253 3 4 9 FT
Светофильтр:	5 зеленый	
Материал корпуса:	ПВХ	термопластичная резина



23232
23239

Наименование:	ЗНД2 ADMIRAL	
Артикул:	23232	23239
Материал стекла в откидном стеклодержателе:	минеральное стекло	минеральное стекло
Материал стекла в очках:	PC	PC
Покрытие стекла в очках:	-	Strong Glass
Защитные свойства:	6 1 K - RZ 1 FT 9 - RZ 253 3 4 9 FT	6 1 K - RZ 1 FT 9 KN - RZ 253 3 4 9 FT
Светофильтр:	6 зеленый	
Материал корпуса:	ПВХ	термопластичная резина



23233
23279

Наименование:	ЗНД2 ADMIRAL	
Артикул:	23233	23279
Материал стекла в откидном стеклодержателе:	минеральное стекло	минеральное стекло
Материал стекла в очках:	PC	PC
Покрытие стекла в очках:	-	Strong Glass
Защитные свойства:	7 1 K - RZ 1 FT 9 - RZ 253 3 4 9 FT	7 1 K - RZ 1 FT 9 KN - RZ 253 3 4 9 FT
Светофильтр:	7 зеленый	
Материал корпуса:	ПВХ	термопластичная резина



23263 23265
23264 23266

Наименование:	ЗНД2 ADMIRAL			
Артикул:	23263	23264	23265	23266
Материал стекла:	минеральное стекло			
Защитные свойства:	9/10/11/12 1 K - RZ 1 FT 9 - RZ 253 3 4 9 FT			
Светофильтр:	9	10	11	12
Материал корпуса:	ПВХ			

Очки защитные закрытые серии **DRIVER RIKO**

**МОДЕЛЬ
С МИНЕРАЛЬНЫМИ
СТЕКЛАМИ**



вентиляция подочкового пространства осуществляется через прикрытые клапанами прорези в корпусе и по своему типу занимает промежуточное положение между прямой и непрямой

- Очки классические со стеклом из оптически прозрачного материала (см. артикулы);
- Расширенный, максимально возможный обзор за счет цилиндрической поверхности защитных стекол;
- Мягкий корпус из термопластичной резины, устойчивой к воздействию низких и высоких температур, с высоким удельным электрическим сопротивлением и химической стойкостью, обеспечивает удобное, мягкое прилегание к лицу пользователя, снижает давление на лицо и утомление работающего;
- Вентиляционные устройства обеспечивают максимальный воздухообмен в подочковом пространстве;
- Эластичная регулируемая наголовная лента;
- Полоса обтюрации обеспечивает плотное прилегание, уменьшает давление на лицо при длительном ношении очков;
- Очки изготовлены без металлических деталей, из материалов, обладающих идеальными изолирующими свойствами и не проводящими электрический ток;
- Устойчивы к растворам химических кислот и щелочей, механическому воздействию твердых частиц, повышенная защита от искр и брызг расплавленного

ного металла и высокой температуры, воздействия масел, жиров, нефти.

Материал защитных стекол:

- **упрочненное минеральное стекло** - защитное стекло из неорганического материала - бесцветного или окрашенного минерального стекла, отличающегося хорошими оптическими свойствами и, что особенно важно, очень высокой поверхностной твердостью, поэтому защитное стекло имеет отличную стойкость почти к любому абразивному воздействию, агрессивным веществам, искрам и брызгам расплавленного металла при экстремальных температурах. Упрочненные защитные стекла имеют повышенную механическую прочность и способны выдерживать удар при энергии не более 0,6 Дж, светофильтры обладают только минимальной прочностью.

Применение:

- в сферах деятельности, где требуется по нормам охраны труда использование средств индивидуальной защиты глаз: при шлифовальных, сверлильных, токарных, монтажных, слесарных и др. работах, связанных с холодной обработкой металлов, камня, пластмасс, дерева и прочих материалов.



Наименование:	ЗН18 DRIVER RIKO
Артикул:	21810
Материал стекла:	минеральное стекло
Защитные свойства:	1 S K - RZ 253 3 4 FT
Светофильтр:	бесцветный
Материал корпуса:	термопластичная резина



Наименование:	ЗН18 DRIVER RIKO
Артикул:	21821
Материал стекла:	минеральное стекло
Защитные свойства:	2,5 1 K - RZ 253 3 4 FT
Светофильтр:	2,5 серый
Материал корпуса:	термопластичная резина



Наименование:	ЗН18 DRIVER RIKO
Артикул:	21822
Материал стекла:	минеральное стекло
Защитные свойства:	3 1 K - RZ 253 3 4 FT
Светофильтр:	3 зеленый
Материал корпуса:	термопластичная резина



Наименование:	ЗН18 DRIVER RIKO
Артикул:	21831
Материал стекла:	минеральное стекло
Защитные свойства:	5 1 K - RZ 253 3 4 FT
Светофильтр:	5 зеленый
Материал корпуса:	термопластичная резина



Наименование:	ЗН18 DRIVER RIKO
Артикул:	21832
Материал стекла:	минеральное стекло
Защитные свойства:	6 1 K - RZ 253 3 4 FT
Светофильтр:	6 зеленый
Материал корпуса:	термопластичная резина



Наименование:	ЗН18 DRIVER RIKO
Артикул:	21833
Материал стекла:	минеральное стекло
Защитные свойства:	7 1 3 9 K
Светофильтр:	7 темно-зеленый
Материал корпуса:	Evoprene



Оптический класс 1
Масса – не более 62 г.
Температурный режим: от -5°C до +55°C



Очки защитные закрытые для работы с агрессивными и неагрессивными жидкостями герметичные 22108

ПОВЫШЕННАЯ
ХИМОСТОЙКОСТЬ

ЗНГ1

ЗНГ1, ЗНГ2:

- очки для работы с агрессивными и неагрессивными жидкостями, с минеральными защитными стеклами, максимально устойчивыми к абразивному воздействию;
- мягкий корпус из ПВХ;
- регулируемая эластичная наголовная лента выполнена из маслобензостойкой резины;
- защита глаз от воздействия твердых частиц, брызг и паров кислот, щелочей и органических растворителей, от твердых абразивных частиц.

Особенности моделей ЗНГ1:

- минеральные стекла,
- очки комплектуются флаконом-капельницей с жидкостью против запотевания.

Рекомендуются

для работы с кислотами, щелочами, маслами, жирами и бензином в сочетании с абразивом и твердыми частицами. Совместно с СИЗОД.

Защитные свойства:

(RZ)	Идентификация производителя РОСОМЗ®
1	Оптический класс 1
S	Символ повышенной прочности
3	Защита от капель жидкости
4	Защита от грубодисперсных аэрозолей (пыли)
5	Защита от газов и мелкодисперсных аэрозолей
K	Символ устойчивости к поверхностному разрушению мелкодисперсными аэрозолями



жидкость от запотевания во флаконе-капельнице (в комплекте)

ВНИМАНИЕ!
Возможно изменение дизайна этикетки флакона-капельницы



Масса 110 г.
Температурный режим: от -5°C до +55°C



Особенности модели ЗНГ2:

- очки для работы с крайне агрессивными жидкостями;
- корпус и наголовная лента выполнены из химостойкой резины;
- минеральные защитные стекла изнутри защищены от осколков специальной незапотевающей пленкой;
- обеспечивают плотное прилегание и отсутствие возможности проникновения опасных паров в подочковое пространство.

Рекомендуются

для особо тяжелых условий работы с кислотами, щелочами и другими агрессивными и ядовитыми жидкостями, маслами и нефтепродуктами.

Защитные свойства:

(RZ)	Идентификация производителя РОСОМЗ®
1	Оптический класс 1
3	Защита от капель жидкости
4	Защита от грубодисперсных аэрозолей (пыли)
5	Защита от газов и мелкодисперсных аэрозолей
K	Символ устойчивости к поверхностному разрушению мелкодисперсными аэрозолями



Масса 85 г.



ЗНГ2
22207

Очки защитные закрытые с прямой вентиляцией ЗП1 PATRIOT

НЕТ АНАЛОГОВ!

ПРОИЗВОДИМ 80 ЛЕТ!



30110

Самый продолжительный выпуск одной модели очков!



Очки с минеральными упрочненными стеклами увеличенного размера в жестком металлическом стеклодержателе, сверхустойчивы к абразивному воздействию.

Особенности модели:

- эффективная вентиляция подочкового пространства;
- мягкий обтюратор из резины, покрытой стойкой и гигиеничной тканью;
- регулируемая наголовная лента;
- минеральное стекло цилиндрической формы;
- обзор 120 градусов;
- наивысшие оптические свойства;
- высокая химическая стойкость;
- повышенная устойчивость к высоким температурам;
- устойчивость к искрам и брызгам расплавленного металла;
- повышенная прочность (выдерживает воздействие частиц при энергии удара до 0,6 Дж).

Рекомендуются

в тяжелых производственных условиях, связанных с **повышенным температурным режимом**, с высоким количеством абразива, масел, жиров и других загрязняющих веществ.

Очки ЗП1 PATRIOT - лучший пример того, когда качественное и высокотехнологичное изделие востребовано на рынке многие, многие годы!

Защитные свойства:

(RZ)	Идентификация производителя РОСОМЗ®
1	Оптический класс 1
S	Символ повышенной прочности
K	Символ устойчивости к поверхностному разрушению мелкодисперсными аэрозолями

производим с 1941 года



Оптический класс 1
Масса – не более 95 г.
Температурный режим: от -5°C до +55°C



Щиток к очкам защитным закрытым **PANORAMA**

размер щитка не ограничивает движений

КОМПЛЕКСНАЯ ЗАЩИТА ЛИЦА

Обеспечивает оптимальную защиту лица от брызг жидкостей, искр, летящих частиц и пыли.

Идеальная возможность использования с респиратором. Продлевает срок службы СИЗОД, особенно при работах в зоне повышенной запыленности, покраске, искрах.

Вентиляционные каналы снаружи щитка исключают попадание выдыхаемого воздуха в подочковое пространство.

Щиток **PANORAMA** в двух исполнениях:

прозрачный (арт. 00777) - для визуальной легкости при работе, для возможности контролировать соблюдение техники безопасности (применение респиратора);

темно-синий (арт. 00888) - для защиты органов дыхания во время газосварки, резки, где требуется защита от искр и брызг расплавленного металла, окалины. Защита от УФ- и ИК-излучения при газосварочных работах и других источников тепла.

Используется в комплекте с очками защитными серии **PANORAMA** в корпусах:
ЗН - с непрямой вентиляцией; ЗНГ - герметичные без вентиляции.

1. Закрепите щиток в боковые пазы

2. Заведите фиксаторы щитка в корпус очков в области носопора

3. Готов к использованию



00777



00888



Щиток к очкам защитным закрытым **SURGUT**

00885/1

Обеспечивает полную защиту лица от брызг жидкостей, искр, летящих частиц и пыли. Щиток **SURGUT** из оптически прозрачного поликарбоната, рекомендован при работах, где необходим хороший обзор.

Щиток **SURGUT** с двумя видами вентиляции:

- вентиляция для лучшего воздухообмена (арт. 00885): вентиляционные клапаны снаружи щитка исключают попадание выдыхаемого воздуха в подочковое пространство;
 - без вентиляции (арт. 00885/1): защита органов дыхания.
- Используется в комплекте с очками защитными **SURGUT Strong Glass (PC)** ЗН88 - арт. 28837

"Рабочее" положение - щиток опущен



"Нерабочее" положение - щиток поднят



EAC

Специализированные очки для защиты от лазерного излучения

Что такое лазер?

ЛАЗЕР (от англ. LASER: Light Amplification by Stimulated Emission of Radiation) «Усиление света путем вынужденного излучения» или **оптический квантовый генератор** (ОКГ) - устройство, преобразующее энергию «накачки» (световая, электрическая, химическая), в энергию монохроматического когерентного и узконаправленного потока излучения оптического диапазона.

Лазерное излучение

Лазерное излучение - это электромагнитное излучение в оптическом диапазоне длин волн. Подавляющее большинство лазеров работает в диапазоне длин волн:

от **180 нм** (УФ-излучение) до **11 000 нм** (ИК-излучение), который можно разбить на следующие области спектра: (ГОСТ IEC 4007-2016):

Ультрафиолетовое излучение (УФ): диапазон длин волн от 100 до 400 нм;

Диапазон УФ излучения обычно разделяют на следующие диапазоны:

- УФ-А излучение с длиной волны от 400 до 315 нм;
- УФ-В излучение с длиной волны от 315 до 280 нм;
- УФ-С излучение с длиной волны от 280 до 100 нм.

Видимый свет: от 380 нм до 780 нм;

Инфракрасное излучение (ИК): диапазон длин волн от 780 нм до 1 мм

Диапазон ИК излучения обычно разделяют на следующие диапазоны:

- ИК-А излучение с длиной волны от 780 до 1400 нм.
- ИК-В излучение с длиной волны от 1400 до 3000 нм;
- ИК-С излучение с длиной волны от 3000 нм до 1 мм.

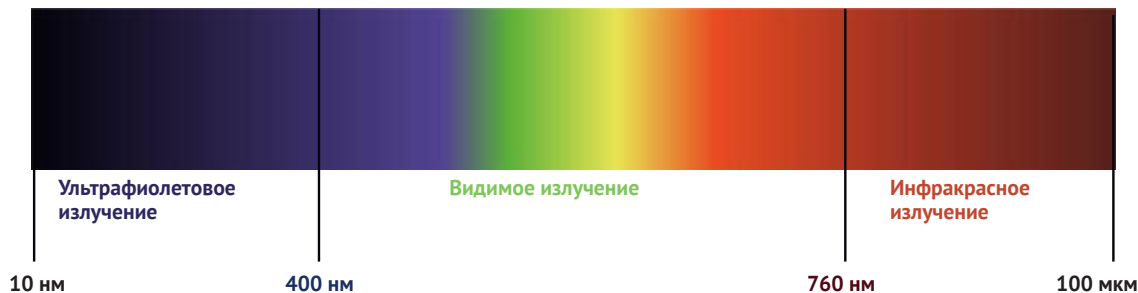

Примечание:

Лазерное излучение представляет потенциальную опасность для организма человека. При оценке биологического воздействия различают: прямое, зеркально-отраженное и диффузно-отраженное (рассеянное) лазерное излучение.

Прямое воздействие – непосредственное влияние направленного потока излучения.

Зеркально-отраженное - излучение отраженное под углом, равным углу падения.

Диффузно-отраженное - излучение, отраженное от шероховатой поверхности, по всевозможным направлениям в пределах полусферы.

Маркировка защитных очков

С целью идентификации защитных очков от лазерного излучения, на светофильтры или оправу должна быть нанесена следующая информация (ГОСТ EN 207-2021):

- **Длина волны или диапазон длин волн в нанометрах, на которых защитные очки обеспечивают защиту;**
- **Тип лазера (например D, I, R или их сочетание например DIR);**
- **Степень защиты - оптическая плотность (ОД или LB);** Если очки обеспечивают защиту в нескольких спектральных диапазонах, то указывают самую низкую степень защиты в соответствующем спектральном диапазоне;
- **Знак идентификации изготовителя;**
- **Символ механической прочности.** Если защитные очки от лазерного излучения отвечают требованию механической прочности, то дополнительно в маркировке должно быть нанесено одно из условных обозначений в соответствии с ГОСТ 12.4.253-2013, 6.2.4 "Механическая прочность", таблица 1.

Если светофильтр или оправа предназначены для защиты в разных диапазонах длин волн и/или при различных условиях испытаниях, то в этом случае маркировка может быть объединена следующим образом:

10600 D LB3 + IR LB4
1064 DI LB8 + R LB9
633 D LB4 + IR LB5

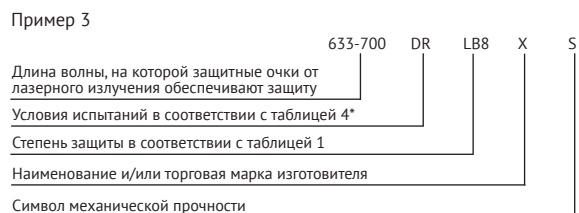
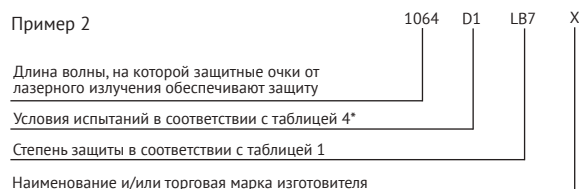
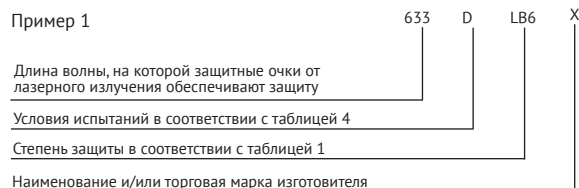

* - условия испытаний в соответствии с таблицей 4 ГОСТ EN 207-2021

Таблица 1. Идентификационные символы механической прочности ГОСТ 12.4.253-2013, 6.2.4 "Механическая прочность".

Символ	Требования по механической прочности
Без символа	Минимальная прочность
S	Повышенная прочность
F	Низкоэнергетический удар
B	Среднеэнергетический удар
A	Высокоэнергетический удар
T	воздействие высокоскоростных частиц при экстремальных температурах

Специализированные очки для защиты от лазерного излучения

22203 **ЗН22-СЗС22 ЛАЗЕР**

22200 **ЗН22 БЛОКЕР® ЛАЗЕР**



Очки защитные с непрямой вентиляцией с минеральными защитными стеклами-светофильтрами СЗС22, мягким корпусом из ПВХ, регулируемой наголовной лентой и вентиляционными устройствами, обеспечивающими эффективный воздухообмен.
Назначение: применяются для защиты глаз от отраженного лазерного излучения в диапазоне длин волн **от 200 до 1140 нм.**

Оптическая плотность фильтра СЗС22 в диапазонах длин волн:

- 200-300 DIR LB5
- 693-710 LB4
- 710-820 DIR LB5
- 820-1140 DIR LB5

Защитные свойства:

RZ K - RZ 253 3 4 S

Применение:

очки предназначены для защиты глаз от рассеянного, диффузно отраженного излучения оптических квантовых генераторов (лазеров), работающих в импульсном и непрерывном режимах.

Специализированные очки от электромагнитного излучения **ОРЗ-5**

30504

НЕТ АНАЛОГОВ!



Очки с минеральными защитными стеклами, покрытыми прозрачной электропроводящей пленкой диоксида олова, вставленными в жесткий металлический стеклодержатель, мягким обтюратором из резины с впрыснутой в него металлической сеткой, покрытой стойкой и гигиеничной тканью.

Рекомендуются:

для защиты от электромагнитных излучений в диапазонах миллиметровых, сантиметровых и метровых волн с эффективностью экранирования 25 дБ в диапазоне температур от -40°C до +50°C при относительной влажности воздуха не более 93%.

Применение:

ремонтные и профилактические работы на установках ВЧ и СВЧ диапазонов в различных отраслях промышленности.



Специализированные очки от электромагнитного излучения **O22 БЛОКЕР® ЛАЗЕР**

12201



Защита глаз от прямого и отраженного лазерного излучения с рабочей длиной волны **от 200 до 466 нм**

Защитные свойства:

200-466 DIR LB5 RZ FT

Оптический класс 1

Световой коэффициент пропускания 70%

12202



Защита глаз от прямого и отраженного лазерного излучения с рабочей длиной волны **от 200 до 548 нм**

Защитные свойства:

200-466 DIR LB5 RZ FT

Оптический класс 1

Световой коэффициент пропускания 22%

Универсальные очки увеличенного размера с панорамным защитным стеклом из оптически прозрачного материала с покрытием Strong Glass (двустороннее незапотевающее покрытие KN, устойчиво к абразивам). Защитное стекло отличается высокими оптическими характеристиками. Надежная защита глаз сверху и с боков от высокоскоростных частиц (низкоэнергетический удар $V=45\text{м/с}$), брызг растворов кислот и щелочей, УФ- и ИК- излучения.

Особенности модели: широкий заушник с вентилируемыми отверстиями для повышенной боковой защиты; регулируемый угол наклона защитного стекла; модель можно применять с очками с корректирующим эффектом; конструкция очков предусматривает возможность крепления наголовной ленты/шнурка (рекомендуем артикул 00714).



Специализированные очки для защиты от лазерного излучения **O22 LASER**

12200



Защитные свойства:

200-386 DIR LB5+965-1065 DIR LB4 RZ S
Оптический класс 1

Защищают от прямого и отраженного излучения Nd:YAG лазеров с рабочей длиной волны **200-1065 нм.**

Рекомендуются:

в медицине (офтальмологическая хирургия, фотокоагуляция, удаление кожных онкологических образований, в эстетической косметологии, в стоматологии и т.д.); в промышленности (гравировка и маркировка металлов, резка и сварка стали, поверхностная закалка, обработка сверхпрочных материалов, таких как стекло, полиметилметакрилат); в гидродинамике при исследовании процессов в жидкости; в спектроскопии и т.д.

12205



Защитные свойства:

200-535 DIR LB4 RZ S
Оптический класс 1

Защищают от прямого и отраженного излучения Nd:YAG лазеров с рабочей длиной волны **200-535 нм.**

Рекомендуются:

в медицине (офтальмологическая хирургия, фотокоагуляция, удаление кожных онкологических образований, в эстетической косметологии, в стоматологии и т.д.); в промышленности (гравировка и маркировка металлов, резка и сварка стали, поверхностная закалка, обработка сверхпрочных материалов, таких как стекло и полиметилметакрилат); в гидродинамике при исследовании процессов в жидкости; в спектроскопии и т.д.

Очки **O22 LASER** с увеличенным панорамным защитным **стеклом-светофильтром** из оптически прозрачного незапотевающего поликарбоната с твердым покрытием;

Увеличенная защита спереди и с боков, сверху и снизу от лазерного излучения, защита от твердых высокоскоростных частиц (низкоэнергетический удар $V=45$ м/с);

Обеспечивают великолепный обзор, позволяя видеть пигментные и сосудистые повреждения, одновременно обеспечивая высокую защиту во время работы, сводят к минимуму головную боль и другие неблагоприятные воздействия, связанные с работой на лазерных приборах.



12206



Защитные свойства:
10600 DIR LB6 RZ S
Оптический класс 1

Защищают от прямого и отраженного излучения CO2 лазеров с рабочей длиной волны **10600 нм.**

Рекомендуются:

в медицине (лазерная хирургия, в эстетической косметологии); в промышленности (гравировка и маркировка металлов, резка и сварка, создание микроскопических отверстий внутри полиметилметакрилата для целей микрофлюидики); измерение расстояний, в атомной промышленности и т.д.

12207



Защитные свойства:
200-375 DIR LB4+750-830 DIR LB4 RZ S
Оптический класс 1

Защищают от прямого и отраженного излучения alexandrite лазеров с рабочей длиной волны **200-830 нм.**

Рекомендуются:

в эстетической косметологии (лечение дерматологических заболеваний, удаление волос, пигментных пятен, татуировок), а также от других источников лазерного излучения с рабочей длиной волны **755±50 нм.**

Очки **O22 LASER** с увеличенным панорамным защитным **стеклом-светофильтром** из оптически прозрачного незапотевающего поликарбоната с твердым покрытием;

Увеличенная защита спереди и с боков, сверху и снизу от лазерного излучения, защита от твердых высокоскоростных частиц (низкоэнергетический удар $V=45$ м/с);

Обеспечивают великолепный обзор, позволяя видеть пигментные и сосудистые повреждения, одновременно обеспечивая высокую защиту во время работы, сводят к минимуму головную боль и другие неблагоприятные воздействия, связанные с работой на лазерных приборах;

Позволяют безопасно и комфортно работать, обеспечивают контрастное восприятие, цветопередачу и адекватную оценку состояния кожных покровов, сосудов и т.п.



Футляры для очков

Артикул: 00851 Универсальный жесткий футляр для открытых очков

Рекомендован для хранения всех открытых очков РОСОМЗ®, кроме O15, O35, O37, O45, очки O5 Точность помещаются без щитков. Изнутри обтянут тканью, исключающей появление царапин на стеклах очков.

«Липучка» для крепления на ремне.



Артикул: 00803
Артикул: 00813 Универсальный мягкий футляр

Удобный мягкий футляр из микрофибры для хранения очков. Протирать защитные стекла (линзы) рекомендуем внутренней стороной футляра.

Рекомендован для хранения всех очков РОСОМЗ®:

открытые очки (арт. 00803)

закрытые очки (арт. 00813)

При использовании мягкого футляра продлевается срок службы очков.



Артикул: 00858 Футляр защитный для открытых очков

Футляр бережно защищает очки от внешних воздействий: влаги, пыли, ударов. Легкий и прочный. Внутри мягкая ткань, исключающая появление царапин на стеклах очков.

Рекомендован для хранения открытых очков серии O15 HAMMER ACTIVE.



Артикул: 00820
Артикул: 00821 с карабином Футляр пластиковый для очков открытых

Рекомендован для хранения всех открытых очков РОСОМЗ®, кроме O35, O37, O45, очки O5 Точность помещаются без щитков, очки O81, ЗП81.

При использовании футляра продлевается срок службы очков.

Широкий выбор цветов при заказе от 5000 штук.

В футляр помещаются очки, салфетка, спрей.



Артикул: 00812 Универсальный полужесткий футляр для открытых очков

Поставляется в комплекте с открытыми очками O5 Точность.

Универсальный полужесткий футляр с логотипом для хранения очков, предотвращает их повреждение и загрязнение. Защитит и продлит срок службы ваших очков. Футляр снабжен специальной пружинной клипсой, которая не даёт очкам выпаст.

Рекомендован для хранения открытых очков РОСОМЗ®.



Артикул: 00810 Универсальный футляр для закрытых очков

Универсальный футляр из полиэстера. Бережно защищает очки от внешних воздействий: влаги, пыли, ударов. Легкий и прочный, не промокает, не выгорает, термостойкий, устойчив к деформации.

Внутри мягкая ткань, исключающая появление царапин на стеклах очков.

Возможно нанесение логотипа Вашей компании.

Рекомендован для хранения всех закрытых очков РОСОМЗ®.



Артикул: 00860 Футляр защитный АБСОЛЮТ для открытых очков

Футляр бережно защищает очки от внешних воздействий: влаги, пыли, ударов. Легкий и прочный, эргономичная выемка в корпусе позволяет удобно держать футляр в руках, застежка молния. Внутри мягкая ткань, исключающая появление царапин на стеклах очков.

Рекомендован для хранения всех открытых очков РОСОМЗ[®] (кроме O35, O45 ВИЗИОН, O80 Зебра).



Артикул: 00863
Артикул: 00873 Универсальный мягкий футляр

Стильный футляр-салфетка с яркой полноцветной печатью. При использовании внутренней поверхности в качестве салфетки можно удалить загрязнения на очках.

Рекомендован для хранения всех очков РОСОМЗ[®]:
открытые очки (арт. 00863)
закрытые очки (арт. 00873)



Салфетки, шнуры

Артикул: 00804 Фирменная салфетка для протирания очков

Эффективное удаление загрязнений. Многократное использование. Подходит для очищения всех типов оптических поверхностей.
Размер: 15×18 см



Артикул: 00808 Салфетка фирменная из микрофибры

Салфетка премиум в индивидуальной упаковке. Эффективное удаление загрязнений. Многократное использование. Подходит для очищения всех типов оптических поверхностей.

Размер: 15×18 см.



Артикул: 00805 Шнурок-держатель для открытых очков

Капроновый шнурок с силиконовыми колечками. Крепится за заушники очков.

Комплект 10 шт.
Длина 70 см.



Артикул: 00809 Шнурок фирменный для очков открытых

Шнурок стильного дизайна с держателем для заушников, с фирменным логотипом РОСОМЗ®.

Универсальный, для всех видов заушников.

Удобен в использовании за счет регулировки длины.
Длина шнура 30см.



Артикул: 00714 Комплект наголовных лент ТЕХ для открытых очков

Дополнительный комфорт ношения. Надежная фиксация очков на голове.
Комплект 10 шт.



Очищение очков

Артикул: 00701 Средство ВИЗИОН

Средство для очков и оптики. Высокоэффективная очистка и защита от запотевания оптических поверхностей. Длительный эффект. Безопасно для использования.

Объем 30 мл.

ВНИМАНИЕ! Возможно изменение дизайна этикетки



Артикул: 00707 Средство ВИЗИОН

Средство для очков и оптики. Высокоэффективная очистка и защита от запотевания оптических поверхностей. Длительный эффект. Безопасно для использования.

Объем: 10 мл.

ВНИМАНИЕ! Возможно изменение дизайна этикетки



Артикул: 00703 Средство ВИЗИОН (с пульверизатором)

Средство для очков и оптики. Высокоэффективная очистка и защита от запотевания оптических поверхностей. Длительный эффект. Безопасно для использования.

Объем 460 м.

ВНИМАНИЕ! Возможно изменение дизайна этикетки



Артикул: 00703/1 Средство ВИЗИОН (с крышкой)

Средство для очков и оптики. Высокоэффективная очистка и защита от запотевания оптических поверхностей. Длительный эффект. Безопасно для использования.

Объем 460 мл.

ВНИМАНИЕ! Возможно изменение дизайна этикетки



Артикул: 00702 Комплект для очистки очков

Комплект для очистки очков.

В комплекте:

- средство ВИЗИОН 30 мл.
- салфетка оптическая из микрофибры
- индивидуальная упаковка.

Эффективное удаление загрязнений с оптических поверхностей. Сохраняет отличный обзор. Безопасно для использования. Длительный эффект.



Артикул: 00704 Набор салфеток влажных очищающих

Салфетки влажные очищающие для очков и оптики в индивидуальной упаковке.

В упаковке 100 шт.



Артикул: 00441 **Защитная пленка к очкам закрытым PANORAMA**

Для защиты стекол очков PANORAMA от абразива, окисления, воздействия капель агрессивных жидкостей рекомендуем использовать защитную пленку. Продлевает срок службы очков. Сохраняет 1 оптический класс. В комплекте 10 шт.



Меняйте защитную пленку по мере загрязнения. Сменная защитная пленка предназначена только для однократного использования. Не производите чистку и повторное использование пленки.

1 Снимаем прозрачную пленку с внутренней стороны защитной пленки.



3 Фиксатор-клапан вставляем в паз для наголовной ленты, сняв с него наружную белую пленку.



2 Располагаем защитную пленку по всему периметру стекла.



4 Полностью удаляем наружную белую пленку.



Артикул: 01703

Станция для ухода за оптическими поверхностями

НОВИНКА



станция с зеркалом



станция без зеркала

Станция РОСОМЗ® для очистки очков любого типа от пыли, отпечатков пальцев, жирных пятен и других загрязнений. Продлевает срок службы использования стекол очков защитных и светофильтров, не раздражает кожу, не требует смывания.

Состав станции очистки:

- станция очистки очков (пластиковый корпус, открывающийся ключом)
- салфетки сухие (2 рулона), арт. 00892
- спрей очищающий РОСОМЗ®, 460 мл, арт. 00703/1
- дюбель с гвоздем (шурупом)
- шайба 4 шт.

Станция может быть с зеркалом и без него. Спрей и салфетки можно приобрести отдельно.

Артикул: 00775

Станция для ухода за оптическими поверхностями

Коробка из усиленного гофрокартона с двухсторонней ламинацией для защиты от влаги



Станция РОСОМЗ® обеспечивает простой уход за очками на промышленных площадках, в цехах и офисах. Удобно крепить на стену или поставить на стол.

Состав станции очистки:

- салфетки сухие (2 рулона)
- спрей 460 мл

Спрей и салфетки можно приобрести отдельно.

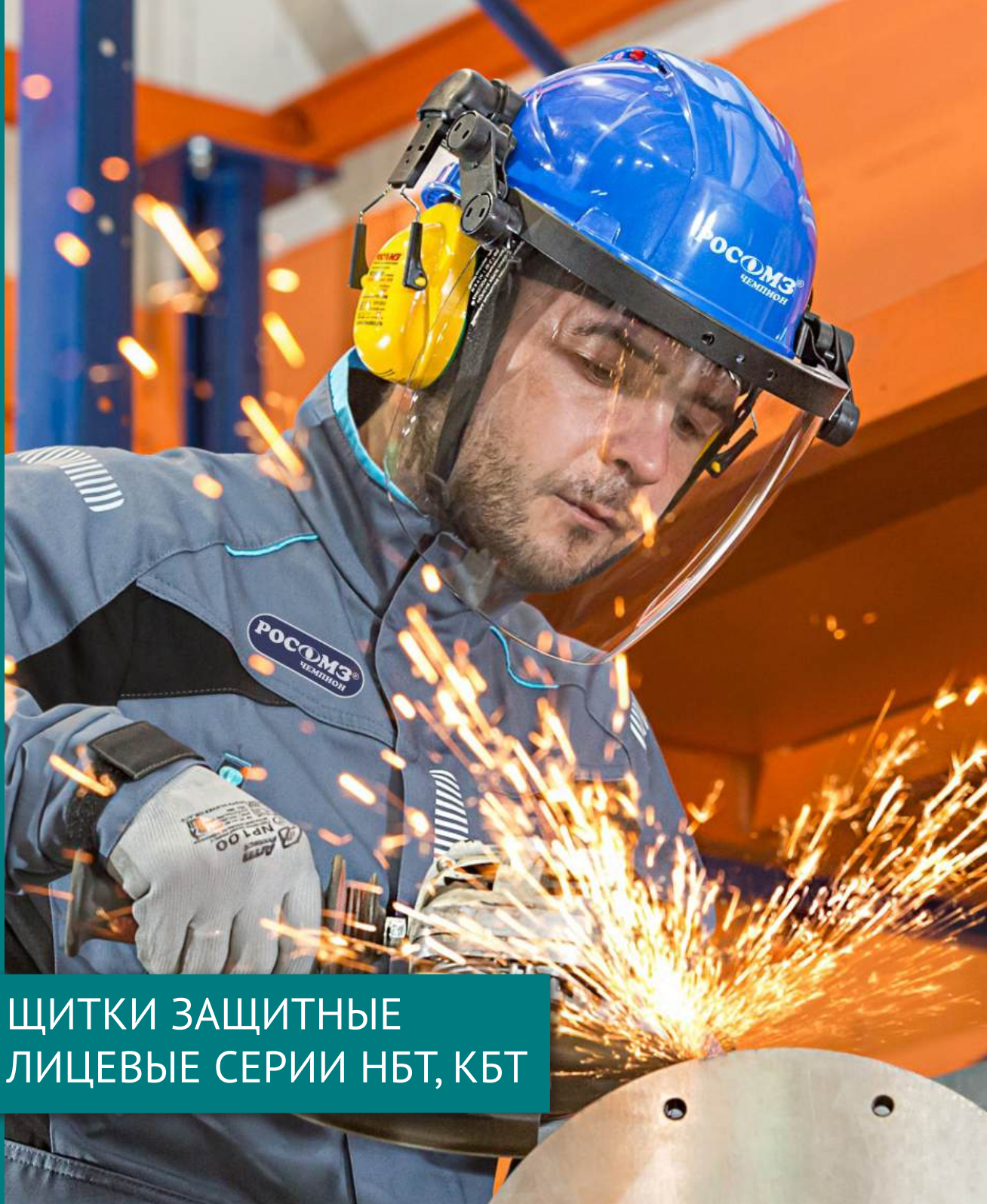

ЩИТКИ ЗАЩИТНЫЕ
ЛИЦЕВЫЕ СЕРИИ НБТ, КБТ



НБТ Сфера ВИЗИОН



НБТ ВИЗИОН ТИТАН



НБТ SUPER ВИЗИОН



НБТ ВИЗИОН Termo



НБТМ ВИЗИОН Termo



НБТ ВИЗИОН



НБТ ВИЗИОН start



ПИОНЕР



НБТ СТАЛЬ Profi



КБТ ВИЗИОН ТИТАН



КБТ Сфера ВИЗИОН ТИТАН



КБТ ВИЗИОН ТИТАН RX



КБТ Стальной Барс®



КБТМ ВИЗИОН Блокер®



КБТМ Стальной Барс®



КБТ SUPER ВИЗИОН



КС СТАЛЬ



КБТ СТАЛЬ RX



КБТ Сфера ВИЗИОН ENERGO



КБТ Сфера ВИЗИОН ENERGO RX

ЩИТОК ЗАЩИТНЫЙ ЛИЦЕВОЙ: ЧТО НУЖНО ЗНАТЬ?

ЩИТКИ ЗАЩИЩАЮТ ОТ:



ЩИТКИ ДОЛЖНЫ:

- выдерживать воздействие не менее среднеэнергетического удара с кинетической энергией 5,9 Дж
- иметь понятную и стойкую маркировку согласно ГОСТ 12.4.253-2013

! Щитки не должны иметь выступающих частей, острых кромок или других дефектов.

Проверяйте наличие сертификатов к средствам индивидуальной защиты.
Все щитки защитные лицевые поставляются с сертификатами о соответствии Технического регламента Таможенного союза ТР ТС 019/2011 "О безопасности средств индивидуальной защиты".

МАРКИРОВКА ЭКРАНОВ ЩИТКОВ ЗАЩИТНЫХ ЛИЦЕВЫХ

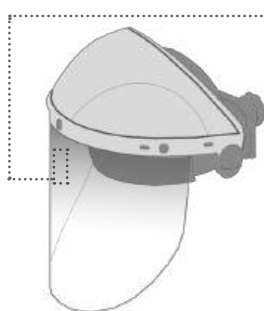

2C-1,2 (RZ) 1 AT 3 8 9 K NR

Символы устойчивости
Символы защиты
Символы механической прочности
Оптический класс 1
Идентификация производителя РОСОМЗ®
Градационный шифр

Расшифровка защитных свойств:

1	Оптический класс
A	Символ устойчивости к высокоэнергетическому удару 190 м/с, энергия удара 14,9 Дж
B	Символ устойчивости к среднеэнергетическому удару 120 м/с, энергия удара не более 5,9 Дж
F	Символ устойчивости к низкоэнергетическому удару 45 м/с, энергия удара 0,84 Дж
T	Символ устойчивости к воздействию высокоскоростных частиц при экстремальных температурах (от -5°C до +55°C)
S	Символ повышенной прочности стекла (не более 0,6 Дж)
3	Символ устойчивости к каплям и брызгам жидкости
8	Символ устойчивости к излучению дуги короткого замыкания и др. тепловых процессов
9	Символ устойчивости к брызгам расплавленного металла и проникновению горячих частиц
1/2	Класс защиты от электродуги 1=4кА, 2=7кА
0/2	Классы по пропусканью: 0≥75%, 2≥50%
K	Символ сопротивляемости к поверхностному разрушению мелкодисперсными аэрозолями
N	Символ устойчивости к запотеванию
R	Символ повышенного отражения

РЕКОМЕНДАЦИИ ПРИМЕНЕНИЯ (согласно приложения №2 к приказу Минтруда России от 29.10.2021 № 767н о ЕТН)

Пункт 1. Механические опасности

п.п. 1.4; 1.5; 1.6; 1.7; 1.8; 1.10; 1.14; 1.16; 1.18; 1.21; 1.24; 1.26 - см. маркировку щитков с символом механической прочности.

Пункт 3. Опасности, связанные с воздействием электрического тока, статического электричества, а также с воздействием термических рисков электрической дуги - см. маркировку с символом 8

п.п. 3.5 Энергия, выделяемая при возникновении электрической дуги.

п.п. 3.6 Другие опасности, связанные с воздействием электрического тока, статического электричества, а также с воздействием термических рисков электрической дуги.

Пункт 4. Опасности, связанные с воздействием повышенных/пониженных температур - см. диапазон рабочих температур.

п.п. 4.1 Поверхности, имеющие высокую температуру (воздействие конвективной теплоты).

п.п. 4.2 Материал, жидкость или газ, имеющие высокую температуру.

п.п. 4.3 Другие опасности, связанные с воздействием конвективной теплоты - см. диапазон рабочих температур.

п.п. 4.4 Энергия открытого пламени, выплесков металлов, искр и брызг расплавленного металла и металлической окалины - см. маркировку с символом области применения 9.

п.п. 4.6 Другие опасности, связанные с повышенными и пониженными температурами.

Пункт 6. Химические опасности - см. маркировку с символом 3

п.п. 6.1 Вода и растворы нетоксичных веществ.

п.п. 6.3 Растворы кислот, щелочей, СОЖ.

Пункт 16. Опасность негативного воздействия растений - см. маркировку с символом 3

п.п.16.2 Растения, выделяющие вещества, приводящие к ожогам.

Классификация:

Щитки защитные лицевые
с наголовным креплением (НБТ)

НБТ1

НБТ2



Щитки защитные лицевые
с креплением на каске (КБТ)

**УНК - универсальное
накасочное крепление**

**УНК
Стальной БАРС®**

RX



Виды наголовного крепления:

Наголовное крепление
УНИВЕРСАЛ СТАНДАРТ
(НБТ1)



- ступенчатая регулировка размера затылочной части путем перестановки в прорези наголовной ленты (размер от 52,5 до 64 см)
- вентиляционные отверстия в ленте для повышенного комфорта

Наголовное крепление
УНИВЕРСАЛ РАПИД
(НБТ2)



- плавная, более точная регулировка размера затылочной части маховичком (размер от 52 до 70 см)
- впервые изобретена выемка в наголовной ленте, которая снижает давление на виски
- Амортизация - отсутствие давления на голову с обеих сторон

ВНИМАНИЕ!

Перед началом использования щитков защитных лицевых НБТ и КБТ необходимо снять защитные пленки с обеих сторон.

Щитки защитные лицевые НБТ Сфера ВИЗИОН



СОВМЕСТНОЕ
ПРИМЕНЕНИЕ
С РЕСПИРАТОРОМ,
С ОЧКАМИ
С КОРРИГИРУЮЩИМ
ЭФФЕКТОМ



**УВЕЛИЧЕННЫЙ
ПАНОРАМНЫЙ ОБЗОР**



на фото НБТ2 Сфера ВИЗИОН ТИТАН

Характеристики:

- экран сферической формы с панорамным обзором со скошенной книзу формой для увеличения эргономики изделия, исключает неудобства при повороте и наклоне головы;
- оптимальная видимость во всех направлениях даже в экстренных ситуациях, максимальная функциональность;
- оптический класс 1, отсутствие искажений, лучшая оптика в щитках;
- козырек увеличенного размера из ударопрочного и термостойкого материала имеет специальную площадку для нанесения логотипа;
- наголовное крепление регулируется по высоте ношения (теменная часть) и размеру головы (затылочная часть). Регулировки по размеру позволяют точно подгонять и надежно фиксировать щиток на голове пользователя, исключая вероятность спадывания, особенно при использовании с головными уборами;
- мягкий, гигиеничный, сменный налобный обтюратор.

Материал защитных экранов:

- **РС** - защитное стекло из прозрачного бесцветного ударопрочного поликарбоната обеспечивает защиту от высокоскоростных частиц, капель жидкостей и оптического излучения.

Покрывтия защитных экранов:

- **CRYSTALINE® K N**
- **Strong Glass K N**

- **АЛМАЗ K**
- **super N**

Материалы козырька:

- **полиамид** - ударо- и термостойкий, с добавлением металлических теплоотражающих частиц, повышенная защита от УФ - излучений, искр и брызг расплавленного металла.
- **поликарбонат** - ударо- и термостойкий, прозрачный.
- **полипропилен** - ударопрочный и термостойкий.

Назначение и область применения:

- для защиты от механических воздействий, химических факторов, неионизирующего излучения, брызг расплавленного металла и горячих частиц, от повышенных температур и брызг жидкостей, для защиты глаз и лица на производственных площадках во всех отраслях промышленности в соответствии с защитными свойствами, указанными в этикетке на индивидуальной упаковке.
- Применяются при обработке металлов, в том числе с использованием охлаждающих жидкостей, при работе с пневмо- и электроинструментом, при работе у доменных и сталеплавильных печей, прокатных станов, в кузнечных цехах и в прочих отраслях промышленности.



Увеличенное внутреннее пространство под лицевой частью щитка для совместного применения с полумасками, респираторами, очками защитными





Наименование:	НБТ2 Сфера ВИЗИОН ТИТАН
Артикул:	424530
Наголовное крепление:	УНИВЕРСАЛ РАПИД
Размер:	52-70 см
Покрытие экрана:	super
Защитные свойства:	2С-1,2 μ 1 АТ 3 9 N
Светофильтр:	2С-1,2 бесцветный
Размер экрана:	210 x 385 мм
Материал козырька:	поликарбонат
Диапазон рабочих t°C:	от -5°C до +55°C
Вес изделия:	375 г.



Наименование:	НБТ2 Сфера ВИЗИОН
Артикул:	425540
Наголовное крепление:	УНИВЕРСАЛ РАПИД
Размер:	52-70 см
Материал экрана:	PC
Защитные свойства:	2С-1,2 μ 1 АТ 3 9
Светофильтр:	2С-1,2 бесцветный
Размер экрана:	210 x 385 мм
Материал козырька:	полипропилен
Диапазон рабочих t°C:	от -5°C до +55°C
Вес изделия:	380 г.



Наименование:	НБТ2/С Сфера ВИЗИОН
Артикул:	4275537
Наголовное крепление:	УНИВЕРСАЛ РАПИД
Размер:	52-70 см
Покрытие экрана:	АЛМАЗ
Защитные свойства:	2С-1,2 μ 1 АТ 3 9 К
Светофильтр:	2С-1,2 бесцветный
Размер экрана:	210 x 385 мм
Материал козырька:	полиамид
Диапазон рабочих t°C:	от -5°C до +55°C



Наименование:	НБТ2/С Сфера ВИЗИОН Блокер®
Артикул:	4275569
Наголовное крепление:	УНИВЕРСАЛ РАПИД
Размер:	52-70 см
Покрытие экрана:	АЛМАЗ
Защитные свойства:	4-1,7 μ 1 АТ 9 К 253 3 9 АТ
Светофильтр:	1,7 светло-голубой
Размер экрана:	210 x 385 мм
Материал козырька:	полиамид
Диапазон рабочих t°C:	от -20°C до +110°C



Наименование:	НБТ2/С Сфера ВИЗИОН TERMO TITAN
Артикул:	427537
Наголовное крепление:	УНИВЕРСАЛ РАПИД
Размер:	52-70 см
Покрытие экрана:	Strong Glass
Защитные свойства:	2С-1,2 μ 1 АТ 3 9 К N
Светофильтр:	2С-1,2 бесцветный
Размер экрана:	210 x 385 мм
Материал козырька:	полиамид
Диапазон рабочих t°C:	от -5°C до +55°C
Вес изделия:	375 г.



Наименование:	НБТ2 SUPER ВИЗИОН
Артикул:	427399
Наголовное крепление:	УНИВЕРСАЛ РАПИД
Размер:	52-70 см
Покрытие экрана:	Strong Glass
Защитные свойства:	5 μ 1 АТ 9 К N 253 3 9 АТ
Светофильтр:	5 зеленый
Размер экрана:	210 x 385 мм
Материал козырька:	полиамид
Диапазон рабочих t°C:	от -50°C до +80°C
Вес изделия:	350 г.



Наименование:	НБТ2 Сфера ВИЗИОН
Артикул:	4245737
Наголовное крепление:	УНИВЕРСАЛ РАПИД
Размер:	52-70 см
Покрытие экрана:	CRYSTALINE®
Защитные свойства:	2С-1,2 μ 1 АТ 9 К N 253 3 9 АТ
Светофильтр:	2С-1,2 бесцветный
Размер экрана:	210 x 385 мм
Материал козырька:	поликарбонат
Диапазон рабочих t°C:	от -50°C до +80°C

Рекомендуются:

арт. 424530 прозрачный козырек увеличивает поле зрения. Рекомендован строителям, монтажникам при работах на высоте, для защиты от абразивов и высокой температуры; для защиты лица при обработке металлов с использованием охлаждающих жидкостей; работах, связанных с возможным образованием осколков, в химических лабораториях при выполнении работ, связанных с разбрызгиванием агрессивных жидкостей, при повышенной влажности, работе с пневмо- и электроинструментом, малярных и других.

арт. 425540 для работ в различных отраслях промышленности, для защиты глаз

и лица от искр и брызг неразьедающих жидкостей, от твердых частиц, абразивов, брызг расплавленных черных и цветных металлов, от высоких температур.

арт. 4245737, 427537, 4275537, 4275569 термостойкие эргономичные щитки для работ, связанных с перепадом температур, повышенной влажностью, повышенной загрязненностью, для защиты глаз и лица от искр и брызг неразьедающих жидкостей, от твердых частиц, абразивов, брызг расплавленных черных и цветных металлов в машиностроении и металлургии.

Щитки защитные лицевые НБТ ВИЗИОН

Повышенная механическая защита



СОВМЕСТНОЕ
ПРИМЕНЕНИЕ
С РЕСПИРАТОРОМ,
СОЧКАМИ
С КОРРЕГИРУЮЩИМ
ЭФФЕКТОМ

УДАРОПРОЧНЫЕ



Характеристики:

- уникальная конструкция - единая деталь;
- увеличенный экран имеет скошенную форму для эргономики изделия, исключает неудобства при повороте и наклоне головы;
- экран удлиненный для дополнительной надежной защиты шеи и верхней части груди от механических повреждений и высокой температуры;
- оптический класс 1;
- козырек увеличенного размера имеет специальную площадку для нанесения логотипа;
- мягкий, гигиеничный, сменный налобный обтюратор.

Материал защитных экранов:

- **РС** - защитное стекло из прозрачного бесцветного ударопрочного поликарбоната. Обеспечивает защиту от высокоскоростных частиц, капель жидкостей и оптического излучения.

Покртия защитных экранов:

- **АЛМАЗ**  **К**

Назначение и область применения:

- для защиты от механических воздействий, химических факторов, неионизирующего излучения, брызг расплавленного металла и горячих частиц, от повышенных температур и брызг жидкостей, для защиты глаз и лица на производственных площадках во всех отраслях промышленности в соответствии с защитными свойствами, указанными в этикетке на индивидуальной упаковке.
- Применяются при обработке металлов, в том числе с использованием охлаждающих жидкостей, при работе с пневмо- и электроинструментом, при работе у доменных и сталеплавильных печей, прокатных станков, в кузнечных цехах и в прочих отраслях промышленности.

на фото НБТ2 ВИЗИОН АЛМАЗ



Наименование:	НБТ2 ВИЗИОН
Артикул:	4243537
Наголовное крепление:	УНИВЕРСАЛ РАПИД
Размер:	52-70 см
Покртытие экрана:	АЛМАЗ
Защитные свойства:	2С-1,2  1 АТ 3 9 К
Светофильтр:	2С-1,2 бесцветный
Размер экрана:	220 x 385 мм
Диапазон рабочих t°С:	от -20°С до +80°С
Вес изделия:	315 г.



Наименование:	НБТ2 ВИЗИОН
Артикул:	4243519
Наголовное крепление:	УНИВЕРСАЛ РАПИД
Размер:	52-70 см
Покртытие экрана:	АЛМАЗ
Защитные свойства:	5-1,4  1 АТ 3 9 К
Светофильтр:	5-1,4 светло-коричневый
Размер экрана:	220 x 385 мм
Диапазон рабочих t°С:	от -20°С до +80°С
Вес изделия:	355 г.



Наименование:	НБТ2 ВИЗИОН
Артикул:	4243560
Наголовное крепление:	УНИВЕРСАЛ РАПИД
Размер:	52-70 см
Покртытие экрана:	АЛМАЗ
Защитные свойства:	2С-1,2  1 АТ 3 9 К
Светофильтр:	2С-1,2 светло-желтый
Размер экрана:	220 x 385 мм
Диапазон рабочих t°С:	от -20°С до +80°С
Вес изделия:	355 г.



Щитки защитные лицевые НБТ ВИЗИОН ТИТАН

Повышенная механическая защита



СОВМЕСТНОЕ
ПРИМЕНЕНИЕ
С РЕСПИРАТОРОМ,
С ОЧКАМИ
С КОРРЕГИРУЮЩИМ
ЭФФЕКТОМ

Характеристики:

- уникальная конструкция - единая деталь;
- увеличенный экран имеет скошенную форму для эргономики изделия, исключает неудобства при повороте и наклоне головы;
- экран удлиненный для дополнительной надежной защиты шеи и верхней части груди от механических повреждений и высокой температуры;
- оптический класс 1;
- козырек увеличенного размера имеет специальную площадку для нанесения логотипа;
- мягкий, гигиеничный, сменный налобный обтюратор.

Материал защитных экранов:

- РС - защитное стекло из прозрачного бесцветного ударопрочного поликарбоната. Обеспечивает защиту от высокоскоростных частиц, капель жидкостей и оптического излучения.

Назначение и область применения:

- для защиты от механических воздействий, химических факторов, неионизирующего излучения, брызг расплавленного металла и горячих частиц, от повышенных температур и брызг жидкостей, для защиты глаз и лица на производственных площадках во всех отраслях промышленности в соответствии с защитными свойствами, указанными на этикетке, прикрепленной к индивидуальной упаковке.
- Применяются при обработке металлов, в том числе с использованием охлаждающих жидкостей, при работе с пневмо- и электроинструментом, при работе у доменных и сталеплавильных печей, прокатных станов, в кузнечных цехах и в прочих отраслях промышленности.



Наименование:	НБТ2 ВИЗИОН ТИТАН
Артикул:	424390
Наголовное крепление:	УНИВЕРСАЛ РАПИД
Размер:	52-70 см
Защитные свойства:	2С-1,2 α 1 АТ 3 9
Светофильтр:	2С-1,2 бесцветный
Размер экрана:	220 x 385 мм
Диапазон рабочих $^{\circ}$ С:	от -50 $^{\circ}$ С до +110 $^{\circ}$ С
Вес изделия:	345 г.



Наименование:	НБТ2 ВИЗИОН ТИТАН с подбородником
Артикул:	424391
Наголовное крепление:	УНИВЕРСАЛ РАПИД
Размер:	52-70 см
Защитные свойства:	2С-1,2 α 1 АТ 3 9
Светофильтр:	2С-1,2 бесцветный
Размер экрана:	130 x 380 мм
Материал подбородника:	поликарбонат
Диапазон рабочих $^{\circ}$ С:	от -50 $^{\circ}$ С до +110 $^{\circ}$ С
Вес изделия:	385 г.



Щитки защитные лицевые НБТ SUPER ВИЗИОН



СОВМЕСТНОЕ
ПРИМЕНЕНИЕ
С РЕСПИРАТОРОМ,
С ОЧКАМИ
С КОРРЕГИРУЮЩИМ
ЭФФЕКТОМ

**НЕЗАПОТЕВАЮЩИЕ
ТЕРМОСТОЙКИЕ
УДАРОПРОЧНЫЕ**



Характеристики:

- уникальная конструкция - единая деталь;
- увеличенный экран имеет скошенную форму для эргономики изделия, исключает неудобства при повороте и наклоне головы;
- экран удлиненный для дополнительной надежной защиты шеи и верхней части груди от механических повреждений и высокой температуры;
- оптический класс 1;
- козырек увеличенного размера имеет специальную площадку для нанесения логотипа;
- мягкий, гигиеничный, сменный налобный obtюратор.

Материал защитных экранов:

- PC - защитное стекло из прозрачного бесцветного ударопрочного поликарбоната. Обеспечивает защиту от высокоскоростных частиц, капель жидкостей и оптического излучения.

Покрытия защитных экранов:

- CRYSTALINE® K N
- Strong Glass K N

Материалы козырька:

- полиамид - ударо- и термостойкий, с добавлением металлических теплоотражающих частиц, повышенная защита от УФ - излучений, искр и брызг расплавленного металла.

- поликарбонат - ударо- и термостойкий, прозрачный.

Назначение и область применения:

- для защиты от механических воздействий, химических факторов, неионизирующего излучения, брызг расплавленного металла и горячих частиц, от повышенных температур и брызг жидкостей, для защиты глаз и лица на производственных площадках во всех отраслях промышленности в соответствии с защитными свойствами, указанными в этикетке на индивидуальной упаковке.
- Применяются при обработке металлов, в том числе с использованием охлаждающих жидкостей, при работе с пневмо- и электроинструментом, при работе у доменных и сталеплавильных печей, прокатных станов, в кузнечных цехах и в прочих отраслях промышленности.



Наименование:	НБТ2 SUPER ВИЗИОН
Артикул:	427397
Наголовное крепление:	УНИВЕРСАЛ РАПИД
Размер:	52-70 см
Покрытие экрана:	Strong Glass
Защитные свойства:	2С-1,2 ρ 1 АТ 3 9 К N
Светофильтр:	2С-1,2 бесцветный
Размер экрана:	220 x 385 мм
Диапазон рабочих t°C:	от -20°C до +110°C
Вес изделия:	355 г.



Наименование:	НБТ2 SUPER ВИЗИОН
Артикул:	427357
Наголовное крепление:	УНИВЕРСАЛ РАПИД
Размер:	52-70 см
Покрытие экрана:	Strong Glass
Защитные свойства:	2-1,2 ρ 1 АТ 3 9 К N
Светофильтр:	2-1,2 светло-желтый
Размер экрана:	220 x 385 мм
Материал козырька:	полиамид
Диапазон рабочих t°C:	от -5°C до +55°C
Вес изделия:	375 г.



Наименование:	НБТ2 SUPER ВИЗИОН
Артикул:	4243060
Наголовное крепление:	УНИВЕРСАЛ РАПИД
Размер:	52-70 см
Покрытие экрана:	Strong Glass
Защитные свойства:	2С-1,2 ρ 1 АТ 3 9 К N
Светофильтр:	2С-1,2 светло-желтый
Размер экрана:	220 x 385 мм
Диапазон рабочих t°C:	от -20°C до +110°C
Вес изделия:	355 г.



Наименование:	НБТ2 SUPER ВИЗИОН
Артикул:	427355
Наголовное крепление:	УНИВЕРСАЛ РАПИД
Размер:	52-70 см
Покрытие экрана:	Strong Glass
Защитные свойства:	5-2,5 ρ 1 ВТ 3 9 К N
Светофильтр:	5-2,5 коричневый
Размер экрана:	220 x 385 мм
Материал козырька:	полиамид
Диапазон рабочих t°C:	от -5°C до +55°C
Вес изделия:	375 г.



Наименование:	НБТ2 SUPER ВИЗИОН	
Артикул:	4243019	4243719
Наголовное крепление:	УНИВЕРСАЛ РАПИД	УНИВЕРСАЛ РАПИД
Размер:	52-70 см	52-70 см
Покрытие экрана:	Strong Glass	CRYSTALINE®
Защитные свойства:	5-1,4 ρ 1 АТ 3 9 К N	5-1,4 ρ 1 АТ 3 9 К N
Светофильтр:	5-1,4 светло-коричневый	5-1,4 светло-коричневый
Размер экрана:	220 x 385 мм	220 x 385 мм
Диапазон рабочих t°C:	от -20°C до +110°C	от -20°C до +110°C
Вес изделия:	355 г.	355 г.



Щитки защитные лицевые НБТ ВИЗИОН Termo



СОВМЕСТНОЕ
ПРИМЕНЕНИЕ
С РЕСПИРАТОРОМ,
С ОЧКАМИ
С КОРРЕГИРУЮЩИМ
ЭФФЕКТОМ

НАДЕЖНАЯ ЗАЩИТА

Ударопрочные и термостойкие



на фото НБТ2/С ВИЗИОН Termo TITAN

Характеристики:

- экран имеет скошенную форму для эргономики изделия, исключает неудобства при повороте и наклоне головы;
- экран удлиненный для дополнительной надежной защиты шеи и верхней части груди от механических повреждений и высокой температуры;
- оптический класс 1;
- козырек увеличенного размера из непрогораемого ударопрочного и термостойкого материала полиамид имеет специальную площадку для нанесения логотипа;
- наголовное крепление регулируется по высоте ношения (теменная часть) и размеру головы (затылочная часть). Регулировки по размеру позволяют точно подгонять и надежно фиксировать щиток на голове пользователя, исключая вероятность спадывания, особенно при использовании с головными уборами;
- мягкий, гигиеничный, сменный налобный обтюратор из спилока.

Материал защитных экранов:

- **РС** - защитное стекло из прозрачного бесцветного ударопрочного поликарбоната. Обеспечивает защиту от высокоскоростных

частиц, капель жидкостей и оптического излучения.

Материал подбородника и козырька:

- **полиамид** - ударо- и термостойкий, с добавлением металлических теплоотражающих частиц, повышенная защита от УФ - излучений, искр и брызг расплавленного металла.

Назначение и область применения:

- для защиты от механических воздействий, химических факторов, неионизирующего излучения, брызг расплавленного металла и горячих частиц, от повышенных температур и брызг жидкостей, для защиты глаз и лица на производственных площадках во всех отраслях промышленности в соответствии с защитными свойствами, указанными в этикетке на индивидуальной упаковке.
- Применяются при обработке металлов, в том числе с использованием охлаждающих жидкостей, при работе с пневмо- и электроинструментом, при работе у доменных и сталеплавильных печей, прокатных станов, в кузнечных цехах и в прочих отраслях промышленности.



Наименование:	НБТ2/С ВИЗИОН Termo TITAN
Артикул:	427390
Наголовное крепление:	УНИВЕРСАЛ РАПИД
Размер:	52-70 см
Защитные свойства:	2С-1,2 АТ 9 253 3 9 АТ
Светофильтр:	2С-1,2 бесцветный
Размер экрана:	220 x 385 мм
Диапазон рабочих t°С:	от -50°С до +110°С
Вес изделия:	360 г.



Наименование:	НБТ2/С ВИЗИОН Termo TITAN
Артикул:	427391
Наголовное крепление:	УНИВЕРСАЛ РАПИД
Размер:	52-70 см
Защитные свойства:	2С-1,2 АТ 1 АТ 9 253 3 9 АТ
Светофильтр:	2С-1,2 бесцветный
Размер экрана:	200 x 385 мм
Диапазон рабочих t°С:	от -50°С до +110°С
Вес изделия:	395 г.



УНИКАЛЬНЫЕ

Щитки защитные лицевые НБТ2М/С ВИЗИОН Блокер®

Ударопрочные и термостойкие, светофильтрующие



СОВМЕСТНОЕ
ПРИМЕНЕНИЕ
С РЕСПИРАТОРОМ,
С ОЧКАМИ
С КОРРЕКТИРУЮЩИМ
ЭФФЕКТОМ



Характеристики:

- экран из ударопрочного и термостойкого поликарбоната с отражающим покрытием;
- снижение тепловой энергии составляет 90%;
- температура за экраном (у лица пользователя) при работе у раскаленных печей не поднимается выше 45°C;
- защита от слепящей яркости расплавленного металла;
- защита от коротковолнового ИК-излучения в диапазоне 800-13 000 нм;
- оптический класс 1;
- увеличенный экран для повышенной защиты;
- щитки обеспечивают комплексную защиту головы, глаз и лица от крайне высокой температуры, искр и брызг расплавленного металла, микротравм, метеофакторов, УФ- и ИК- излучения.

РОСОМЗ® рекомендует бережный уход за экраном, уникальное покрытие не следует тереть.

Рекомендуются:

для особо тяжелых условий труда при повышенных температурах в черной и цветной металлургии, машиностроении, топливно-энергетическом комплексе при ковке, горячей штамповке, закалке и прокате металлов в различных отраслях, защита от ИК-излучения.

Материал защитных экранов:

- **РС** - защитное стекло из прозрачного бесцветного

ударопрочного поликарбоната. Обеспечивает защиту от высокоскоростных частиц, капель жидкостей и оптического излучения.

Покрытие защитных экранов:

- **АЛМАЗ**  **К**

Материал козырька:

- **полиамид** - ударо- и термостойкий, с добавлением металлических теплоотражающих частиц, повышенная защита от УФ - излучений, искр и брызг расплавленного металла.

Назначение и область применения:

- для защиты от механических воздействий, химических факторов, неионизирующего излучения, брызг расплавленного металла и горячих частиц, от повышенных температур и брызг жидкостей, для защиты глаз и лица на производственных площадках во всех отраслях промышленности в соответствии с защитными свойствами, указанными на этикетке, прикрепленной к индивидуальной упаковке.
- Применяются при обработке металлов, в том числе с использованием охлаждающих жидкостей, при работе с пневмо- и электроинструментом, при работе у доменных и сталеплавильных печей, прокатных станов, в кузнечных цехах и в прочих отраслях промышленности.



Наименование:	НБТ2М/С ВИЗИОН Блокер®
Артикул:	4273551
Наголовное крепление:	УНИВЕРСАЛ РАПИД
Размер:	52-70 см
Покрытие экрана:	АЛМАЗ
Защитные свойства:	4-5 Φ 1 FT 3 9 K R
Размер экрана:	220 x 385 мм
Материал козырька:	полиамид
Диапазон рабочих t°C:	от -5°C до +80°C



Наименование:	НБТ2М/С Сфера ВИЗИОН Блокер®
Артикул:	4275551
Наголовное крепление:	УНИВЕРСАЛ РАПИД
Размер:	52-70 см
Покрытие экрана:	АЛМАЗ
Защитные свойства:	4-5 Φ 1 BT 3 9 K R
Размер экрана:	210 x 385 мм
Материал козырька:	полиамид
Диапазон рабочих t°C:	от -5°C до +80°C



Щитки защитные лицевые НБТ ВИЗИОН

Универсальная, облегченная модель



СОВМЕСТНОЕ
ПРИМЕНЕНИЕ
С РЕСПИРАТОРОМ,
СОЧКАМИ
И С КОРРЕКТИРУЮЩИМ
ЭФФЕКТОМ

ХИТ ПРОДАЖ!



Характеристики:

- увеличенный экран имеет скошенную форму для эргономики изделия, исключает неудобства при повороте и наклоне головы;
- экран удлиненный для дополнительной надежной защиты шеи и верхней части груди от механических повреждений;
- оптический класс 1;
- козырек увеличенного размера из ударопрочного материала, имеет специальную площадку для нанесения логотипа;
- наголовное крепление регулируется по высоте ношения (теменная часть) и размеру головы (затылочная часть). Регулировка по размеру позволяет точно подогнать и надежно фиксировать щиток на голове пользователя, исключая вероятность спадывания, особенно при использовании с головными уборами;
- мягкий, гигиеничный, сменный налобный обтю-

ратор.

Материал защитных экранов:

- **РС** - защитное стекло из прозрачного бесцветного ударопрочного поликарбоната. Обеспечивает защиту от высокоскоростных частиц, капель жидкостей и оптического излучения.

Назначение и область применения:

- для защиты от механических воздействий, химических факторов, неионизирующего излучения, брызг расплавленного металла и горячих частиц, от повышенных температур и брызг жидкостей, для защиты глаз и лица на производственных площадках во всех отраслях промышленности в соответствии с защитными свойствами, указанными на этикетке, прикрепленной к индивидуальной упаковке.

Наименование:	НБТ1 ВИЗИОН
Артикул:	413130
Наголовное крепление:	УНИВЕРСАЛ СТАНДАРТ
Размер:	52,5-64 см
Защитные свойства:	1 VT 9 253 3 9 VT
Размер экрана:	220 x 339 мм
Материал козырька:	поликарбонат
Диапазон рабочих °С:	от -5°С до +55°С
Вес изделия:	185 г.

Наименование:	НБТ2 ВИЗИОН
Артикул:	425190
Наголовное крепление:	УНИВЕРСАЛ РАПИД
Размер:	52-70 см
Защитные свойства:	2С-1,2 1 AT 9 253 3 9 AT
Размер экрана:	220 x 315 мм
Материал козырька:	полипропилен
Диапазон рабочих °С:	от -5°С до +55°С
Вес изделия:	315 г.

Щитки защитные лицевые НБТ ВИЗИОН Start



Характеристики:

- облегченный эргономичный экран из поликарбоната - защита от высокоскоростных летящих частиц со среднеэнергетическим ударом;
- экран укороченный для работ в замкнутом пространстве;
- оптический класс 1;
- экран крепится к козырьку защелками без винтовых, металлических соединений.

Назначение и область применения:

- для защиты от механических воздействий, химических факторов, неионизирующего излучения, брызг расплавленного металла и горячих частиц, от повышенных температур и брызг жидкостей, для защиты глаз и лица на производственных площадках во всех отраслях промышленности в соответствии с защитными свойствами, указанными на этикетке, прикрепленной к индивидуальной упаковке.

Наименование:	НБТ1 ВИЗИОН Start
Артикул:	413140
Наголовное крепление:	УНИВЕРСАЛ СТАНДАРТ
Размер:	52,5-64 см
Материал экрана:	поликарбонат
Защитные свойства:	1 VT 3
Размер экрана:	190 x 388,9 мм
Материал козырька:	поликарбонат
Диапазон рабочих °С:	от -5°С до +55°С
Вес изделия:	185 г.



EAC



EAC

Щиток защитный лицевой ПИОНЕР

Лучший в своём классе щиток для защиты!

по параметрам:

- вес
- эргономика
- защитные свойства
- цена-качество

Характеристики:

- дополнительный барьер для защиты глаз, лица и органов дыхания от прямого попадания биологических жидкостей и инородных мелкодисперсных тел;
- оптический класс 1. Отсутствие искажений;
- экран из оптически прозрачного ПЭТ толщиной 0,5 мм;
- эргономичное наголовное крепление с регулируемой по длине наголовной лентой;
- мягкий гигиеничный съёмный налобный обтюратор;
- максимально легкий, масса не более 70 грамм;
- панорамный обзор, увеличенное внутреннее пространство;
- комфортное безопасное ношение с очками открытыми и закрытыми, с респираторами;
- многоразовое использование. Все элементы щитка выдерживают основные способы стерилизации;
- отлично выдерживает многократную обработку дезинфицирующими средствами;
- разработан и произведен на основании ГОСТов и ТУ для средств защиты;
- простота сборки, удобство транспортировки и хранения;
- возможно дополнительное приобретение сменных экранов.



440940

Удобство эксплуатации для максимально широкого круга потребителей:

стоматологи, косметологи, медперсонал лечебных учреждений, мастера ногтевого сервиса, парамедики, кассиры, провизоры, администраторы ресепшен, продавцы продовольственных товаров и непродовольственных товаров, банковские сотрудники, работники курьерских служб, персонал АЗС и транспортных компаний - проводники, работники станций, кондукторы, стюардессы, охранники и контролёры КПП, работники сферы ЖКХ, маляры, служащие гос. организаций и учреждений при работе с большим количеством граждан - МФЦ, пенсионный фонд, избирательные комиссии, служба судебных приставов, центры занятости населения, социальные службы.

КОМПЛЕКТНОСТЬ:

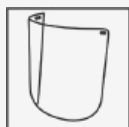

Экран (1 шт.)



Несущая лента (1 шт.)

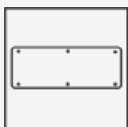

Обтюратор (1 шт.)



Эластичная наголовная лента (1 шт.)

ВНИМАНИЕ!

Экран с двух сторон покрыт защитными пленками. Перед использованием снимите защитные пленки с обеих сторон.



ЕАС Оптический класс 1
Масса – не более 70 г.



Характеристики:

- экран из стальной мелкоячеистой сетки обеспечивает защиту от высокоскоростных твердых частиц с низкоэнергетическим ударом;
- экран удлиненный для дополнительной надежной защиты шеи и верхней части груди от механических повреждений и высокой температуры;
- козырек увеличенного размера из ударопрочного и термостойкого полипропилена имеет специальную площадку для нанесения логотипа;
- мягкий, гигиеничный, сменный налобный обтюратор.

Назначение и область применения:

- для защиты от механических воздействий на производственных площадках во всех отраслях промышленности в соответствии с защитными свойствами, указанными на этикетке,

прикрепленной к индивидуальной упаковке.

- Применяются при обработке металлов, при работе с пневмо- и электроинструментом в прочих отраслях промышленности.

Рекомендуются:

при работе на станках, производственных установках и оборудовании; при скоростном точении, фрезеровании, дробильных, камнетесных, лесозаготовительных (деревообрабатывающих) и других работах в особо тяжелых и травмоопасных условиях труда в машиностроении, для работ, вызывающих повышенный износ экранов и сопровождающихся образованием крупных осколков, в условиях высокой влажности воздуха, при наличии большого количества абразивного материала, при работе с триммерами.

Наименование:	НБТ2 ВИЗИОН СТАЛЬ
Артикул:	425416
Наголовное крепление:	УНИВЕРСАЛ РАПИД
Размер:	52-70 см
Защитные свойства:	FT
Размер экрана:	235 x 390 мм
Диапазон рабочих t°С:	от -5°С до +55°С
Вес изделия:	310 г.



Щитки защитные лицевые **НБТ СТАЛЬ**

НОВИНКА

- Облегченная модель
- Удобный козырек
- Комфортное прилегание
- Повышенная вентиляция

Характеристики:

- экран из стальной сетки обеспечивает защиту от высокоскоростных твердых частиц с низкокэнергетическим ударом;
- облегченный козырек из из ударопрочного и термостойкого полипропилена;
- наголовное крепление регулируется по высоте ношения (теменная часть) и размеру головы (затылочная часть). Регулировки по размеру позволяют точно подгонять и надежно фиксировать щиток на голове пользователя, исключая вероятность спадывания, особенно при использовании с головными уборами;
- мягкий, гигиеничный, сменный налобный бютюратор.

Назначение и область применения:

- для защиты от механических воздействий на производственных площадках во всех отраслях промышленности в соответствии с защитными свойствами, указанными в этикетке на индивидуальной упаковке.
- Применяются при обработке металлов, при работе с пневмо- и электроинструментом в прочих отраслях промышленности.

Рекомендуются:

- **НБТ СТАЛЬ Expert:** для защиты головы, глаз и лица при строительных, монтажных, ремонтных и других работах, сопровождаемых опасностью травмирования головы и лица крупными осколками, абразивом, осколками бетона, камня, металла, применяются в лесодобывающей и лесоперерабатывающей промышленности, строительстве дорог и мостов.
- **НБТ СТАЛЬ Profi:** для защиты головы, глаз и лица при работе на станках, производственных установках и оборудовании; при работах по озеленению, расчистке посадок, сельскохозяйственные работы, при работе с триммерами; при скоростном точении, фрезеровании, дробильных, камнетесных, лесозаготовительных, деревообрабатывающих и других работах в особо тяжелых и травмоопасных условиях труда в машиностроении, для работ, вызывающих повышенный износ экранов и сопровождающихся образованием крупных осколков, в условиях высокой влажности воздуха, при наличии большого количества абразивного материала.



наголовное крепление
УНИВЕРСАЛ
РАПИД

*на фото НБТ2 Сталь Expert

Наименование:	НБТ2 СТАЛЬ Expert
Артикул:	423426
Наголовное крепление:	УНИВЕРСАЛ РАПИД
Размер:	52-70 см
Материал экрана:	крупноячеистая сетка
Защитные свойства:	FT
Размер экрана:	190 x 338,9 мм
Диапазон рабочих t°С:	от -5°С до +55°С
Вес изделия:	235 г.



Наименование:	НБТ2 СТАЛЬ Profi
Артикул:	423436
Наголовное крепление:	УНИВЕРСАЛ РАПИД
Размер:	52-70 см
Материал экрана:	крупноячеистая сетка
Защитные свойства:	FT
Размер экрана:	190 x 338,9 мм
Диапазон рабочих t°С:	от -5°С до +55°С
Вес изделия:	225 г.



Щитки защитные лицевые с креплением на каске КБТ ВИЗИОН



СОВМЕСТНОЕ
ПРИМЕНЕНИЕ
С КАСКАМИ,
НАУШНИКАМИ
ПРОТИВОШУМНЫМИ

ДЛЯ КОМПЛЕКСНОЙ
ЗАЩИТЫ



Характеристики:

- увеличенный экран имеет скошенную книзу форму для эргономики изделия, исключает неудобства при повороте и наклоне головы;
- экран удлиненный для дополнительной надежной защиты шеи и верхней части груди от механических повреждений и высокой температуры;
- оптический класс 1;
- универсальное накасочное крепление Стальной БАРС® изготовлено из специального термостойкого полиамида;
- крепление щитка к защитной каске осуществляется за счет поворотного-фиксирующего устройства, изготовленного из холодо- и термостойкого материала, устойчивого к износу и гарантирующего надёжную фиксацию лицевого щитка в двух положениях "вверх-вниз".

Материал защитного экрана:

- РС-защитное стекло из прозрачного бесцветного ударопрочного поликарбоната. Обеспечивает защиту от высокоскоростных частиц, капель

жидкостей и оптического излучения.

Покрытие защитных экранов:

- АЛМАЗ К

Назначение и область применения:

- для защиты от механических воздействий, химических факторов, неионизирующего излучения, брызг расплавленного металла и горячих частиц, от повышенных температур и брызг жидкостей, для защиты глаз и лица на производственных площадках во всех отраслях промышленности в соответствии с защитными свойствами, указанными в этикетке на индивидуальной упаковке.
- Применяются при обработке металлов, в том числе с использованием охлаждающих жидкостей, при работе с пневмо- и электроинструментом, при работе у доменных и сталеплавильных печей, прокатных станков, в кузнечных цехах и в прочих отраслях промышленности.



Наименование:	КБТ ВИЗИОН ТИТАН
Артикул:	04390-2
Защитные свойства:	2С-1,2 1 АТ 9 253 3 9 АТ
Светофильтр:	2С-1,2 бесцветный
Размер экрана:	220 x 385 мм
Диапазон рабочих t°С:	от -50°С до +130°С



Наименование:	КБТ ВИЗИОН ТИТАН
Артикул:	04391-2
Защитные свойства:	2С-1,2 1 АТ 9 253 3 9 АТ
Светофильтр:	2С-1,2 бесцветный
Размер экрана:	220 x 385 мм
Диапазон рабочих t°С:	от -50°С до +130°С



Наименование:	КБТ ВИЗИОН АЛМАЗ
Артикул:	043537-2
Покрытие экрана:	АЛМАЗ
Защитные свойства:	2С-1,2 1 АТ 9 К 253 3 9 АТ
Светофильтр:	2С-1,2 бесцветный
Размер экрана:	220 x 385 мм
Диапазон рабочих t°С:	от -10°С до +130°С



Наименование:	КБТ SUPER ВИЗИОН
Артикул:	04397-2
Защитные свойства:	2С-1,2 1 АТ 9 К N 253 3 9 АТ
Светофильтр:	2С-1,2 бесцветный
Размер экрана:	220 x 385 мм
Диапазон рабочих t°С:	от -50°С до +130°С



Щитки защитные лицевые с креплением на каске **КБТ ВИЗИОН**



СОВМЕСТНОЕ
ПРИМЕНЕНИЕ
С КАСКАМИ,
НАУШНИКАМИ
ПРОТИВШУМНЫМИ

ДЛЯ КОМПЛЕКСНОЙ
ЗАЩИТЫ

Характеристики:

- увеличенный экран имеет скошенную книзу форму для эргономики изделия, исключает неудобства при повороте и наклоне головы;
 - экран удлиненный для дополнительной надежной защиты шеи и верхней части груди от механических повреждений и высокой температуры;
 - оптический класс 1;
 - универсальное накасное крепление PARTNER изготовлено из специального термостойкого полиамида;
 - крепление щитка к защитной каске осуществляется за счет поворотного-фиксирующего устройства, изготовленного из холодо- и термостойкого материала, устойчивого к износу и гарантирующего надёжную фиксацию лицевого щитка в двух положениях "вверх-вниз";
 - экран крепится к держателю УНК с помощью специальных полиамидных винтов и гаек, увеличивающих срок эксплуатации щитка в условиях повышенных температур.
- Материал защитного экрана:**
- **РС** - защитное стекло из прозрачного бесцветного ударопрочного поликарбоната.

Обеспечивает защиту от высокоскоростных частиц, капель жидкостей и оптического излучения.

- **Незапотевающий, антистатичный ацетат целлюлозы** - защита от высокоскоростных летящих частиц со среднеэнергетическим ударом.

Назначение и область применения:

- для защиты от механических воздействий, химических факторов, неионизирующего излучения, брызг расплавленного металла и горячих частиц, от повышенных температур и брызг жидкостей, для защиты глаз и лица на производственных площадках во всех отраслях промышленности в соответствии с защитными свойствами, указанными в этикетке на индивидуальной упаковке.
- Применяются при обработке металлов, в том числе с использованием охлаждающих жидкостей, при работе с пневмо- и электроинструментом, при работе у доменных и сталеплавильных печей, прокатных станов, в кузнечных цехах и в прочих отраслях промышленности.



Наименование:	КБТ SUPER ВИЗИОН
Артикул:	04307
Материал экрана:	ацетат целлюлозы
Защитные свойства:	2С-1,2 К1 ВТ 9 N 253 3 9 ВТ
Светофильтр:	2С-1,2 бесцветный
Размер экрана:	220 x 385 мм
Диапазон рабочих t°С:	от -5°С до +55°С
Вес изделия:	255 г.



Наименование:	КБТ ВИЗИОН ТИТАН
Артикул:	04330
Материал экрана:	поликарбонат
Защитные свойства:	К1 ВТ 9 253 3 9 ВТ
Светофильтр:	бесцветный
Размер экрана:	220 x 385 мм
Диапазон рабочих t°С:	от -5°С до +55°С
Вес изделия:	205 г.



Щитки защитные лицевые с креплением на каске КБТ Сфера ВИЗИОН



СОВМЕСТНОЕ
ПРИМЕНЕНИЕ
С КАСКАМИ,
НАУШНИКАМИ
ПРОТИВОШУМНЫМИ

УВЕЛИЧЕННЫЙ
ПАНОРАМНЫЙ ОБЗОР

НОВИНКА



Характеристики:

- экран сферической формы с панорамным обзором со скошенной к низу формой для эргономики изделия, исключает неудобства при повороте и наклоне головы;
- оптимальная видимость во всех направлениях даже в экстренных ситуациях, максимальная функциональность;
- оптический класс 1, отсутствие искажений;
- универсальное нащечное крепление Стальной БАРС® изготовлено из специального термостойкого полиамида;
- крепление щитка к защитной каске осуществляется за счет поворотного-фиксирующего устройства, изготовленного из холодо- и термостойкого материала, устойчивого к износу и гарантирующего надёжную фиксацию лицевого щитка в двух положениях "вверх-вниз".

Материал защитных экранов:

- **РС** - защитное стекло из прозрачного бесцветного ударопрочного поликарбоната. Обеспечивает защиту от высокоскоростных нагретых частиц, капель жидкостей и

оптического излучения.

Покртия защитных экранов:

- **CRYSTALINE® К N**
- **СтронГлас® / Strong Glass К N**
- **АЛМАЗ® К**
- **super N**

Назначение и область применения:

- для защиты от механических воздействий, химических факторов, неионизирующего излучения, брызг расплавленного металла и горячих частиц, от повышенных температур и брызг жидкостей, для защиты глаз и лица на производственных площадках во всех отраслях промышленности в соответствии с защитными свойствами, указанными в этикетке на индивидуальной упаковке.
- Применяются при обработке металлов, в том числе с использованием охлаждающих жидкостей, при работе с пневмо- и электроинструментом, при работе у доменных и сталеплавильных печей, прокатных станов, в кузнечных цехах и в прочих отраслях промышленности.



Наименование:	КБТ Сфера ВИЗИОН ТИТАН		
Артикул:	04540-2	04537-2	04530-2
Покрытие экрана:	-	Strong Glass	super
Защитные свойства:	2С-1,2 1 АТ 9 253 3 9 АТ	2С-1,2 1 АТ 9 К N 253 3 9 АТ	2С-1,2 1 АТ 9 N 253 3 9 АТ
Светофильтр:	2-1,2 бесцветный	2С-1,2 бесцветный	2С-1,2 бесцветный
Размер экрана:	210 × 385 мм	210 × 385 мм	210 × 385 мм
Диапазон рабочих t°С:	от -20°С до +90°С	от -20°С до +130°С	от -20°С до +90°С



Наименование:	КБТ Сфера ВИЗИОН АЛМАЗ		
Артикул:	045537-2		
Покрытие экрана:	АЛМАЗ		
Защитные свойства:	2С-1,2 1 АТ 9 К 253 3 9 АТ		
Светофильтр:	2С-1,2 бесцветный		
Размер экрана:	210 × 385 мм		
Диапазон рабочих t°С:	от -20°С до +130°С		



Наименование:	КБТ Сфера ВИЗИОН СтронГлас®		
Артикул:	045560 -2		
Покрытие экрана:	СтронГлас®		
Защитные свойства:	2С-1,2 1 АТ 9 К N 253 3 9 АТ		
Светофильтр:	2С-1,2 светло-желтый		
Размер экрана:	210 × 385 мм		
Диапазон рабочих t°С:	от -20°С до +130°С		



Наименование:	КБТ SUPER ВИЗИОН		
Артикул:	04399 -2		
Покрытие экрана:	Strong Glass		
Защитные свойства:	5 1 АТ 9 К N 253 3 9 АТ		
Светофильтр:	5 зеленый		
Размер экрана:	240 × 395 мм		
Диапазон рабочих t°С:	от -50°С до +130°С		



Наименование:	КБТ Сфера ВИЗИОН CRYSTALINE®		
Артикул:	045737		
Покрытие экрана:	CRYSTALINE®		
Защитные свойства:	2С-1,2 1 АТ 3 9 К N		
Светофильтр:	2С-1,2 бесцветный		
Размер экрана:	210 × 385 мм		
Диапазон рабочих t°С:	от -5°С до +55°С		



Щитки защитные лицевые с креплением на каске КБТ Сфера ВИЗИОН ТИТАН RX

Лучшая оптика в щитках!

180°



СОВМЕСТНОЕ
ПРИМЕНЕНИЕ
С КАСКАМИ,
НАУШНИКАМИ
ПРОТИВОШУМНЫМИ

УВЕЛИЧЕННЫЙ
ПАНОРАМНЫЙ ОБЗОР



Характеристики:

- экран сферической формы со скошенной формой для эргономики изделия, исключает неудобства при повороте и наклоне головы;
- оптимальная видимость во всех направлениях даже в экстренных ситуациях, максимальная функциональность;
- оптический класс 1, отсутствие искажений;
- оптимальное прилегание к лицу в рабочем положении (щиток опущен);
- плотное прилегание к каске в нерабочем положении (щиток поднят), что обеспечивает комфорт и свободу действий;
- термостойкое непрозрачное накасочное крепление с повышенной защитой от излучений и температуры;
- адаптер с двойным рычагом обеспечивает надежное использование в течение длительного периода времени;
- уникальная система **Дружба** позволяет легко заменить щиток и наушники;
- крепление щитка к защитной каске осуществляется за счет подъемно-фиксирующего устройства, устойчивого к износу и гарантирующего надёжную фиксацию лицевого щитка.

Материал защитных экранов:

- **PC** - защитное стекло из прозрачного бесцветного ударопрочного поликарбоната. Обеспечивает защиту от высокоскоростных частиц, капель жидкостей и оптического излучения.

Покрытие защитных экранов:

- **Strong Glass к N**

Назначение и область применения:

- для защиты от механических воздействий, химических факторов, неионизирующего излучения, брызг расплавленного металла и горячих частиц, от повышенных температур и брызг жидкостей, для защиты глаз и лица на производственных площадках во всех отраслях промышленности в соответствии с защитными свойствами, указанными в этикетке на индивидуальной упаковке.
- Применяются при обработке металлов, в том числе с использованием охлаждающих жидкостей, при работе с пневмо- и электроинструментом, при работе у доменных и сталеплавильных печей, прокатных станов, в кузнечных цехах и в прочих отраслях промышленности.



Наименование:	КБТ Сфера ВИЗИОН ТИТАН RX
Артикул:	04637
Покрытие экрана:	Strong Glass
Защитные свойства:	2С-1,2 АТ 3 9 К N
Светофильтр:	2С-1,2 бесцветный
Размер экрана:	210 × 338,5 мм
Диапазон рабочих t°С:	от -5°С до +55°С
Вес изделия:	265 г.



Наименование:	КБТ Сфера ВИЗИОН ТИТАН RX
Артикул:	04640
Покрытие экрана:	-
Защитные свойства:	2С-1,2 АТ 9 253 3 9 АТ
Светофильтр:	2С-1,2 бесцветный
Размер экрана:	210 × 338,5 мм
Диапазон рабочих t°С:	от -5°С до +90°С

ВНИМАНИЕ!

Для эксплуатации комплектов каска защитная + щиток защитный лицевой КБТ RX с накасочным креплением Дружба применяются:

- адаптер ВИЗИОН - к каскам серий КОМЗ-55 FavoriТ Trek, КОМЗ-55 ВИЗИОН, КОМЗ-55 ВИЗИОН Termo;
- адаптер HAMMER BIOT® - к каскам серий RFI-3 BIOT®, RFI-3 BIOT® Termo, RFI-7 ТИТАН, КОМЗ-19 ЗЕНИТ, КОМЗ-55 Hammer, КОМЗ-55 Hammer Termo;
- адаптер АБСОЛЮТ® RX - к каскам серий КОМЗ-80 АБСОЛЮТ®, КОМЗ-80 АБСОЛЮТ® Престиж, КОМЗ-80 АБСОЛЮТ® Termo.



EAC

Щитки защитные лицевые с креплением на каске **КБТ ВИЗИОН ТИТАН RX**



СОВМЕСТНОЕ
ПРИМЕНЕНИЕ
С КАСКАМИ,
НАУШНИКАМИ
ПРОТИВШУМНЫМИ

уникальная система "слайд"
отсутствие "парусности"

Характеристики:

- экран щитка увеличенного размера со скошенной формой для эргономики изделия, исключает неудобства при повороте и наклоне головы;
- максимальная функциональность;
- оптимальное прилегание к лицу в рабочем положении (щиток опущен);
- плотное прилегание к каске в нерабочем положении (щиток поднят), что обеспечивает комфорт и свободу действий;
- термостойкое непрозрачное накасочное крепление с повышенной защитой от излучений и температуры;
- адаптер с двойным рычагом обеспечивает надежное использование в течение длительного периода времени;
- уникальная система **Дружба** позволяет легко заменить щиток и наушники;
- комплект незаметен в условиях работы на высоте и в замкнутом пространстве;
- крепление щитка к защитной каске осуществляется за счет подъемно-фиксирующего устройства, устойчивого к износу и гарантирующего надёжную фиксацию лицевого щитка.

Материал защитных экранов:

- **РС** - защитное стекло из прозрачного бесцветного ударопрочного поликарбоната. Обеспечивает защиту от высокоскоростных нагретых частиц, капель жидкостей и оптического излучения.

Покрытие защитных экранов:

- **АЛМАЗ** 

Назначение и область применения:

- для защиты от механических воздействий, химических факторов, неионизирующего излучения, брызг расплавленного металла и горячих частиц, от повышенных температур и брызг жидкостей, для защиты глаз и лица на производственных площадках во всех отраслях промышленности в соответствии с защитными свойствами, указанными на этикетке, прикрепленной к индивидуальной упаковке.
- Применяются при обработке металлов, в том числе с использованием охлаждающих жидкостей, при работе с пневмо- и электроинструментом, при работе у доменных и сталеплавильных печей, прокатных станов, в кузнечных цехах и в прочих отраслях промышленности.



Наименование:	КБТ ВИЗИОН RX АЛМАЗ
Артикул:	041537
Покрытие экрана:	АЛМАЗ
Защитные свойства:	2С-1,2 АТ 3 9 К
Светофильтр:	2С-1,2 бесцветный
Размер экрана:	220 × 338,5 мм
Диапазон рабочих t°С:	от -5°С до +55°С
Вес изделия:	282 г.



ВНИМАНИЕ!

Для эксплуатации комплектов каска защитная + щиток защитный лицевой КБТ RX с накасочным креплением Дружба применяются:

- адаптер ВИЗИОН - к каскам серий СОМЗ-55 FavoriT Trek, СОМЗ-55 ВИЗИОН, СОМЗ-55 ВИЗИОН Termo;
- адаптер HAMMER BIOT® - к каскам серий RFI-3 BIOT®, RFI-3 BIOT® Termo, RFI-7 TITAN, СОМЗ-19 ЗЕНИТ, СОМЗ-55 Hammer, СОМЗ-55 Hammer Termo;
- адаптер АБСОЛЮТ® RX - к каскам серий СОМЗ-80 АБСОЛЮТ®, СОМЗ-80 АБСОЛЮТ® Престиж, СОМЗ-80 АБСОЛЮТ® Termo.



Щитки защитные лицевые с креплением на каске КБТ Стальной БАРС®



СОВМЕСТНОЕ
ПРИМЕНЕНИЕ
С КАСКАМИ,
НАУШНИКАМИ
ПРОТИВШУМНЫМИ

ДЛЯ КОМПЛЕКСНОЙ
ЗАЩИТЫ

НОВИНКА



Характеристики:

- увеличенный экран со скошенной книзу формой для эргономики изделия, исключает неудобства при повороте и наклоне головы;
- экран удлиненный для дополнительной надежной защиты шеи и верхней части груди от механических повреждений и высокой температуры;
- оптический класс 1;
- металлическое крепление фиксируется на каске с помощью пружины, позволяет поднимать и опускать щиток.

Материал защитных экранов:

- **PC** - защитное стекло из прозрачного бесцветного ударопрочного поликарбоната. Обеспечивает защиту от высокоскоростных нагретых частиц, капель жидкостей и оптического излучения.

Материал подбородника:

- **полиамид** - ударо- и термостойкий, с добавле-

нием металлических теплоотражающих частиц, повышенная защита от УФ - излучений, искр и брызг расплавленного металла.

Назначение и область применения:

- для защиты от механических воздействий, химических факторов, неионизирующего излучения, брызг расплавленного металла и горячих частиц, от повышенных температур и брызг жидкостей, для защиты глаз и лица на производственных площадках во всех отраслях промышленности в соответствии с защитными свойствами, указанными в этикетке на индивидуальной упаковке.
- Применяются при обработке металлов, в том числе с использованием охлаждающих жидкостей, при работе с пневмо- и электроинструментом, при работе у доменных и сталеплавильных печей, прокатных станов, в кузнечных цехах и в прочих отраслях промышленности.



Наименование:	КБТ Стальной БАРС®
Артикул:	044390
Защитные свойства:	2С-1,2/1 FT 9 253 3 9 FT
Светофильтр:	2С-1,2 бесцветный
Размер экрана:	200 x 385 мм
Диапазон рабочих t°С:	от -20°С до +130°С



Наименование:	КБТ Стальной БАРС®
Артикул:	044391
Защитные свойства:	2С-1,2/1 FT 9 253 3 9 FT
Светофильтр:	2С-1,2 бесцветный
Размер экрана:	220 x 385 мм
Диапазон рабочих t°С:	от -20°С до +130°С

при температурном диапазоне применения от -5°С до +55°С механическая прочность ВТ



Щитки защитные лицевые с креплением на каске **КБТ Стальной БАРС®**



СОВМЕСТНОЕ
ПРИМЕНЕНИЕ
С КАСКАМИ,
НАУШНИКАМИ
ПРОТИВОШУМНЫМИ

для КОМПЛЕКСНОЙ
ЗАЩИТЫ

НОВИНКА

Характеристики:

- увеличенный экран со скошенной к низу формой для эргономики изделия, исключает неудобства при повороте и наклоне головы;
- экран удлиненный для дополнительной надежной защиты шеи и верхней части груди от механических повреждений и высокой температуры;
- оптический класс 1;
- металлическое крепление фиксируется на каске с помощью пружины, позволяет поднимать и опускать щиток.

Материал защитных экранов:

- РС - защитное стекло из прозрачного бесцветного ударопрочного поликарбоната. Обеспечивает защиту от высокоскоростных нагретых частиц, капель жидкостей и оптического излучения.

Материал подбородника:

- полиамид - ударо- и термостойкий, с добавле-

нием металлических теплоотражающих частиц, повышенная защита от УФ - излучений, искр и брызг расплавленного металла.

Назначение и область применения:

- для защиты от механических воздействий, химических факторов, неионизирующего излучения, брызг расплавленного металла и горячих частиц, от повышенных температур и брызг жидкостей, для защиты глаз и лица на производственных площадках во всех отраслях промышленности в соответствии с защитными свойствами, указанными в этикетке на индивидуальной упаковке.
- Применяются при обработке металлов, в том числе с использованием охлаждающих жидкостей, при работе с пневмо- и электроинструментом, при работе у доменных и сталеплавильных печей, прокатных станков, в кузнечных цехах и в прочих отраслях промышленности.



Наименование:	КБТ Стальной БАРС®
Артикул:	044380
Защитные свойства:	2С-1,2/1 FT 9 253 3 9 FT
Светофильтр:	2С-1,2 бесцветный
Размер экрана:	182,5 x 381,5 мм
Диапазон рабочих t°С:	от -20°С до +130°С



Наименование:	КБТ Стальной БАРС®
Артикул:	044381
Защитные свойства:	2С-1,2/1 FT 9 253 3 9 FT
Светофильтр:	2С-1,2 бесцветный
Размер экрана:	182,5 x 381,5 мм
Диапазон рабочих t°С:	от -20°С до +130°С



при температурном диапазоне применения от -5°С до +55°С механическая прочность ВТ



Щитки защитные лицевые с креплением на каске **КБТ ВИЗИОН ТЕРМО**



СОВМЕСТНОЕ
ПРИМЕНЕНИЕ
С КАСКАМИ,
НАУШНИКАМИ
ПРОТИВОШУМНЫМИ

**ПОВЫШЕННАЯ
ТЕРМОСТОЙКОСТЬ**



Характеристики:

- эргономичный экран;
- оптический класс 1;
- универсальное накасочное крепление PARTNER изготовлено из специального термостойкого полиамида;
- крепление щитка к защитной каске осуществляется за счет поворотного-фиксирующего устройства, изготовленного из холодо- и термостойкого материала, устойчивого к износу и гарантирующего надёжную фиксацию лицевого щитка в двух положениях "вверх-вниз";
- экран крепится к держателю УНК с помощью специальных полиамидных винтов и гаек, увеличивающих срок эксплуатации щитка в условиях повышенных температур.

Материал защитных экранов:

- **PC** - защитное стекло из прозрачного бесцветного ударопрочного поликарбоната. Обеспечивает защиту от высокоскоростных нагретых частиц, капель жидкостей и оптического излучения.

Материал подбородника:

- **полиамид** - ударо- и термостойкий, с добавлением металлических теплоотражающих частиц, повышенная защита от УФ - излучений, искр и брызг расплавленного металла.

Назначение и область применения:

- для защиты от механических воздействий, химических факторов, неионизирующего излучения, брызг расплавленного металла и горячих частиц, от повышенных температур и брызг жидкостей, для защиты глаз и лица на производственных площадках во всех отраслях промышленности в соответствии с защитными свойствами, указанными в этикетке на индивидуальной упаковке.
- Применяются при обработке металлов, в том числе с использованием охлаждающих жидкостей, при работе с пневмо- и электроинструментом, при работе у доменных и сталеплавильных печей, прокатных станов, в кузнечных цехах и в прочих отраслях промышленности.



Наименование:	КБТ ВИЗИОН ТЕРМО
Артикул:	04380
Защитные свойства:	2-1,2 АТ 9
Светофильтр:	2-1,2 бесцветный
Размер экрана:	180 x 376,5мм
Диапазон рабочих t°С:	от -5°С до +55°С
Вес изделия:	310 г.



Наименование:	КБТ ВИЗИОН ТЕРМО
Артикул:	04381
Защитные свойства:	2-1,2 АТ 9
Светофильтр:	2-1,2 бесцветный
Размер экрана:	180 x 376,5 мм
Диапазон рабочих t°С:	от -5°С до +55°С
Вес изделия:	310 г.



EAC

Щитки защитные лицевые с креплением на каске КБТ ВИЗИОН



СОВМЕСТНОЕ ПРИМЕНЕНИЕ С КАСКАМИ, НАУШНИКАМИ ПРОТИВШУМНЫМИ

ЗАЩИТА ОТ ИК ИЗЛУЧЕНИЯ

Характеристики:

- увеличенный экран имеет скошенную книзу форму для эргономики изделия, исключает неудобства при повороте и наклоне головы;
- экран удлиненный для дополнительной надежной защиты шеи и верхней части груди от механических повреждений и высокой температуры;
- оптический класс 1;
- универсальное накасное крепление Стальной БАРС® изготовлено из специального термостойкого полиамида;
- крепление щитка к защитной каске осуществляется за счет поворотного-фиксирующего устройства, изготовленного из холодо- и термостойкого материала, устойчивого к износу и гарантирующего надёжную фиксацию лицевого щитка в двух положениях "вверх-вниз".

Материал защитного экрана:

- РС - защитное стекло из прозрачного бесцветного ударопрочного поликарбоната. Обеспечивает защиту от высокоскоростных нагретых частиц, капель жидкостей и оптического излучения.

Покрyтия защитных экранов:



- **Strong Glass K N**

- **АЛМАЗ**  **К**

Назначение и область применения:

- для защиты от механических воздействий, химических факторов, неионизирующего излучения, брызг расплавленного металла и горячих частиц, от повышенных температур и брызг жидкостей, для защиты глаз и лица на производственных площадках во всех отраслях промышленности в соответствии с защитными свойствами, указанными в этикетке на индивидуальной упаковке.
- Применяются при обработке металлов, в том числе с использованием охлаждающих жидкостей, при работе с пневмо- и электроинструментом, при работе у доменных и сталеплавильных печей, прокатных станов, в кузнечных цехах и в прочих отраслях промышленности.



Наименование:	КБТ ВИЗИОН Блокер®	КБТ ВИЗИОН Блокер® АЛМАЗ
Артикул:	043025-2	043525-2
Покрyтие экрана:	-	АЛМАЗ
Защитные свойства:	4-1,7  1 АТ 9 253 3 9 АТ	4-1,7  1 АТ 9 К 253 3 9 АТ
Светофильтр:	4-1,4 серо-голубое	4-1,4 серо-голубое
Размер экрана:	220 × 385 мм	220 × 385 мм
Диапазон рабочих t°С:	от -50°С до +130°С	от -10°С до +130°С



Наименование:	КБТ Сфера ВИЗИОН Блокер® АЛМАЗ
Артикул:	045569
Покрyтие экрана:	АЛМАЗ
Защитные свойства:	4-1,7  1 АТ 9 К 253 3 9 АТ
Светофильтр:	4-1,7 серо-голубой
Размер экрана:	210 × 385 мм
Диапазон рабочих t°С:	от -20°С до +110°С



Наименование:	КБТ ВИЗИОН ENERGO
Артикул:	04225-2
Покрyтие экрана:	Strong Glass
Защитные свойства:	4-1,7  1 АТ 9 К N 253 3 9 АТ
Светофильтр:	4-1,7 серо-голубой
Размер экрана:	245 × 510 мм
Диапазон рабочих t°С:	от -50°С до +130°С



Наименование:	КБТ Сфера ВИЗИОН Блокер® АЛМАЗ
Артикул:	045525-2
Покрyтие экрана:	АЛМАЗ
Защитные свойства:	2С-1,7/4С-1,7  1 АТ 9 К 253 3 9 АТ
Светофильтр:	2С-1,7/4С-1,7 серо-голубой
Размер экрана:	210 × 385 мм
Диапазон рабочих t°С:	от -20°С до +130°С



Щитки защитные лицевые с креплением на каске **КБТМ ВИЗИОН Блокер®**



СОВМЕСТНОЕ
ПРИМЕНЕНИЕ
С КАСКАМИ,
НАУШНИКАМИ
ПРОТИВОШУМНЫМИ

МЕТАЛЛУРГИЯ



Характеристики:

- экран из ударопрочного и термостойкого поликарбоната с отражающим покрытием, снижение тепловой энергии составляет 90%;
- температура за экраном (у лица пользователя) при работе у раскаленных печей не поднимается выше 45°C;
- защита от слепящей яркости расплавленного металла, степень затемнения экрана 5/4-5;
- защита от коротковолнового ИК-излучения в диапазоне 800-13 000 нм;
- оптический класс 1;
- экран удлиненный для дополнительной надежной защиты шеи и верхней части груди от механических повреждений и высокой температуры;
- экран крепится к держателю УНК с помощью специальных полиамидных винтов и гаек, увеличивающих срок эксплуатации щитка в условиях повышенных температур;
- крепление щитка к защитной каске осуществляется за счет подъемно-фиксирующего устройства, изготовленного из холодно- и термостойкого материала, устойчивого к износу и гарантирующего надежную фиксацию лицевого щитка в двух положениях "вверх-вниз";
- рекомендуется для совместного ношения с касками COM3-55 FavoriT Termo, COM3-55 ВИЗИОН Termo, RFI-3 BIOT®, подшлемником GEFEST.

РОСОМЗ® рекомендует бережный уход за экраном, уникальное покрытие не следует тереть.

Рекомендуются:

для особо тяжелых условий труда при повышенных температурах в черной и цветной металлургии, машиностроении, топливно-энергетическом комплексе при ковке, горячей штамповке, закалке и прокате металлов в различных отраслях, защита от ИК-излучения.

Материал защитных экранов:

- **РС** - защитное стекло из ударопрочного поликарбоната. Обеспечивает защиту от высокоскоростных частиц, капель жидкостей и оптического излучения.

Покрытия защитных экранов:

- **АЛМАЗ** **К**

Назначение и область применения:

- для защиты от механических воздействий, химических факторов, неионизирующего излучения, брызг расплавленного металла и горячих частиц, от повышенных температур и брызг жидкостей, для защиты глаз и лица на производственных площадках во всех отраслях промышленности в соответствии с защитными свойствами, указанными в этикетке на индивидуальной упаковке.
- Применяются при обработке металлов, в том числе с использованием охлаждающих жидкостей, при работе с пневмо- и электроинструментом, при работе у доменных и сталеплавильных печей, прокатных станов, в кузнечных цехах и в прочих отраслях промышленности.



Наименование:	КБТМ ВИЗИОН Блокер®
Артикул:	043551
Покрытие экрана:	АЛМАЗ
Защитные свойства:	4-5 1 FT 3 9 K R
Размер экрана:	220 x 385 мм
Диапазон рабочих t°C:	от -5°C до +130°C
Вес изделия:	272 г.



Наименование:	КБТМ Сфера ВИЗИОН Блокер®
Артикул:	045551
Покрытие экрана:	АЛМАЗ
Защитные свойства:	4-5 1 BT 3 9 K R
Размер экрана:	210 x 385 мм
Диапазон рабочих t°C:	от -5°C до +130°C
Вес изделия:	272 г.



Щитки защитные лицевые с креплением на каске **КБТМ Стальной БАРС®**



СОВМЕСТНОЕ
ПРИМЕНЕНИЕ
С КАСКАМИ,
НАУШНИКАМИ
ПРОТИВШУМНЫМИ

МЕТАЛЛУРГИЯ

НОВИНКА



Характеристики:

- экран из ударопрочного и термостойкого поликарбоната с отражающим покрытием, снижение тепловой энергии составляет 90%;
- температура за экраном (у лица пользователя) при работе у раскаленных печей не поднимается выше 45°C;
- защита от слепящей яркости расплавленного металла, степень затемнения экрана 5/4-5;
- защита от коротковолнового ИК-излучения в диапазоне 800-13 000 нм;
- оптический класс 1;
- экран удлиненный для дополнительной надежной защиты шеи и верхней части груди от механических повреждений и высокой температуры;
- металлическое крепление фиксируется на каске с помощью пружины, позволяет поднимать и опускать щиток;
- рекомендуется для совместного ношения с касками защитными РОСОМЗ® (кроме касок серии СОМЗ-80 Абсолют).

РОСОМЗ® рекомендует бережный уход за экраном, уникальное покрытие не следует терять.

Рекомендуются:

для особо тяжелых условий труда при повышенных температурах в черной и цветной металлургии, машиностроении, топливно-

энергетическом комплексе при ковке, горячей штамповке, закалке и прокате металлов в различных отраслях, защита от ИК-излучения.

Материал защитных экранов:

- **РС** - защитное стекло из ударопрочного поликарбоната. Обеспечивает защиту от высокоскоростных частиц, капель жидкостей и оптического излучения.

Покрyтия защитных экранов:

- **АЛМАЗ** **К**

Назначение и область применения:

- для защиты от механических воздействий, химических факторов, неионизирующего излучения, брызг расплавленного металла и горячих частиц, от повышенных температур и брызг жидкостей, для защиты глаз и лица на производственных площадках во всех отраслях промышленности в соответствии с защитными свойствами, указанными в этикетке на индивидуальной упаковке.
- Применяются при обработке металлов, в том числе с использованием охлаждающих жидкостей, при работе с пневмо- и электроинструментом, при работе у доменных и сталеплавильных печей, прокатных станков, в кузнечных цехах и в прочих отраслях промышленности.



Наименование:	КБТМ Стальной БАРС®
Артикул:	0445551
Покрyтие экрана:	АЛМАЗ
Защитные свойства:	4-5/1 FT 9 K R 253 3 9 FT
Размер экрана:	210 x 385 мм
Диапазон рабочих t°С:	от -20°С до +130°С



Наименование:	КБТМ Стальной БАРС®
Артикул:	0443551
Покрyтие экрана:	АЛМАЗ
Защитные свойства:	4-5/1 FT 9 K R 253 3 9 FT
Размер экрана:	220 x 385 мм
Диапазон рабочих t°С:	от -20°С до +130°С



при температурном диапазоне применения от -5°С до +55°С механическая прочность ВТ



Щитки защитные лицевые с креплением на каске КС СТАЛЬ



СОВМЕСТНОЕ
ПРИМЕНЕНИЕ
С КАСКАМИ,
НАУШНИКАМИ
ПРОТИВОШУМНЫМИ

**УДАРОПРОЧНЫЕ
НЕ ЦАРАПАЮТСЯ**



*на фото КС/Л СТАЛЬ

Характеристики:

- увеличенный экран из покрашенной металлической сетки имеет скошенную книзу форму для эргономики изделия, исключает неудобства при повороте и наклоне головы;
- экран удлиненный для дополнительной надежной защиты шеи и верхней части груди от механических повреждений и высокой температуры;
- универсальное накасочное крепление PARTNER изготовлено из специального термостойкого полиамида;
- крепление щитка к защитной каске осуществляется за счет поворотного-фиксирующего устройства, изготовленного из холодо- и термостойкого материала, устойчивого к износу и гарантирующего надёжную фиксацию лицевого щитка в двух положениях "вверх-вниз";
- экран крепится к держателю УНК с помощью специальных полиамидных винтов и гаек, увеличивающих срок эксплуатации щитка в условиях повышенных температур.

Материал защитных экранов:

- **мелкоячеистая металлическая сетка** - защита от высокоскоростных твердых летящих частиц с низкоэнергетическим ударом;
- **крупноячеистая металлическая сетка** - защита от высокоскоростных твердых летящих частиц с низкоэнергетическим ударом.

Назначение и область применения:

- для защиты от механических воздействий на производственных площадках во всех отраслях промышленности в соответствии с защитными свойствами, указанными в этикетке на индивидуальной упаковке.
- Применяются при обработке металлов, при работе с пневмо- и электроинструментом и в прочих отраслях промышленности.

Рекомендуются:

- **арт. 04416** для защиты глаз и лица при работе на станках, производственных установках и оборудовании; при скоростном точении, фрезеровании, дробильных, камнетесных, лесозаготовительных (деревообрабатывающих) и других работах в особо тяжелых и травмоопасных условиях труда в машиностроении, для работ, вызывающих повышенный износ экранов и сопровождающихся образованием крупных осколков, в условиях высокой влажности воздуха, при наличии большого количества абразивного материала, при работе с триммерами;
- **арт. 04406** для защиты глаз и лица при строительных, монтажных, ремонтных и других работах, сопровождаемых опасностью травмирования головы и лица осколками, абразивом, осколками бетона, камня, металла, применяются в лесодобывающей и лесоперерабатывающей промышленности.



Наименование:	КС/Л СТАЛЬ
Артикул:	04416
Материал экрана:	мелкоячеистая сетка
Защитные свойства:	FT
Размер экрана:	235 x 390 мм
Диапазон рабочих t°С:	от -5°С до +55°С
Вес изделия:	310 г.



Наименование:	КС СТАЛЬ
Артикул:	04406
Материал экрана:	крупноячеистая сетка
Защитные свойства:	FT
Размер экрана:	235 x 390 мм
Диапазон рабочих t°С:	от -5°С до +55°С
Вес изделия:	275 г.



Щитки защитные лицевые с креплением на каске **КБТ СТАЛЬ RX**



СОВМЕСТНОЕ
ПРИМЕНЕНИЕ
С КАСКАМИ,
НАУШНИКАМИ
ПРОТИВОШУМНЫМИ

**УДАРОПРОЧНЫЕ
НЕ ЦАРАПАЮТСЯ**

Характеристики:

- экран из твердой стальной сетки;
- уникальная система **Дружба** позволяет легко заменить щиток и наушники;
- крепление щитка к защитной каске осуществляется за счет подъемно-фиксирующего устройства, устойчивого к износу и гарантирующего надёжную фиксацию лицевого щитка.

Материал защитных экранов:

- **мелкоячеистая металлическая сетка** - защита от высокоскоростных твердых летящих частиц с низкоэнергетическим ударом;
- **крупноячеистая металлическая сетка** - защита от высокоскоростных твердых летящих частиц с низкоэнергетическим ударом.

Назначение и область применения:

- для защиты от механических воздействий на производственных площадках во всех отраслях промышленности в соответствии с защитными свойствами, указанными в этикетке на индивидуальной упаковке.
- Применяются при обработке металлов при работе с пневмо- и электроинструментом в

прочих отраслях промышленности.

Рекомендуются:

- **арт. 04436** для защиты глаз и лица при работе на станках, производственных установках и оборудовании; при скоростном тчении, фрезеровании, дробильных, камнетесных, лесозаготовительных (древодообработывающих) и других работах в особо тяжелых и травмоопасных условиях труда в машиностроении, для работ, вызывающих повышенный износ экранов и сопровождающихся образованием крупных осколков, в условиях высокой влажности воздуха, при наличии большого количества абразивного материала, при работе с триммерами;
- **арт. 04426** для защиты глаз и лица при строительных, монтажных, ремонтных и других работах, сопровождаемых опасностью травмирования головы и лица осколками, абразивом, осколками бетона, камня, металла, применяются в лесодобывающей и лесоперерабатывающей промышленности.



на фото КБТ СТАЛЬ Expert RX

Наименование:	КБТ СТАЛЬ Expert RX
Артикул:	04426
Материал экрана:	крупноячеистая сетка
Защитные свойства:	FT
Размер экрана:	190 × 338,5 мм
Диапазон рабочих t°С:	от -5°С до +55°С
Вес изделия:	190 г.



Наименование:	КБТ СТАЛЬ Profi RX
Артикул:	04436
Материал экрана:	мелкоячеистая сетка
Защитные свойства:	FT
Размер экрана:	190 × 338,5 мм
Диапазон рабочих t°С:	от -5°С до +55°С
Вес изделия:	190 г.



ВНИМАНИЕ!

Для эксплуатации комплектов каска защитная + щиток защитный лицевой КБТ RX с наконечным креплением Дружба применяются:

- адаптер ВИЗИОН - к каскам серий COM3-55 Favorit Trek, COM3-55 ВИЗИОН, COM3-55 ВИЗИОН Termo;
- адаптер HAMMER BIOT® - к каскам серий RFI-3 BIOT®, RFI-3 BIOT® Termo, RFI-7 TITAN, COM3-19 ЗЕНИТ, COM3-55 Hammer, COM3-55 Hammer Termo;
- адаптер АБСОЛЮТ® RX - к каскам серий COM3-80 АБСОЛЮТ, COM3-80 АБСОЛЮТ Престиж, COM3-80 АБСОЛЮТ Termo.



адаптер с двойным рычагом для надежного использования в течение длительного периода



Щитки защитные лицевые с креплением на каске **КБТ ВИЗИОН ENERGO**



Характеристики:

- увеличенный экран имеет скошенную книзу форму для эргономики изделия, исключает неудобства при повороте и наклоне головы;
- экран удлиненный для дополнительной надежной защиты шеи и верхней части груди от механических повреждений и высокой температуры;
- оптический класс 1;
- огнестойкая окантовка экрана из электроизоляционного материала, предотвращающая деформацию экрана при интенсивном термическом воздействии;
- универсальное накасточное крепление Стальной БАРС® изготовлено из специального термостойкого полиамида;
- крепление щитка к защитной каске осуществляется за счет подъемно-фиксирующего устройства, устойчивого к износу и гарантирующего надёжную фиксацию лицевого щитка в двух положениях "вверх-вниз".



СОВМЕСТНОЕ ПРИМЕНЕНИЕ С КАСКАМИ, НАУШНИКАМИ ПРОТИВШУМНЫМИ

УВЕЛИЧЕННАЯ
ЗАЩИТА

НОВИНКА

Материал защитных экранов:

- **PC** - защитное стекло из прозрачного бесцветного ударопрочного поликарбоната. Обеспечивает защиту от высокоскоростных частиц, капель жидкостей и оптического излучения.

Покрyтия защитных экранов:

- **Strong Glass к N**

Рекомендуем:

- для защиты от термических рисков электрической дуги, повышенных температур, адгезии расплавленного металла и проникновения горячих частиц, запотевания, химических факторов, неионизирующего излучения, поверхностного разрушения мелкодисперсными аэрозолями, микротравм, метеофакторов в широком диапазоне температур.

Наименование:	КБТ ВИЗИОН ENERGO
Артикул:	04197-2
Покрyтие экрана:	Strong Glass
Защитные свойства:	2C-1,2 α 1 AT 8 9 K N 253 3 8 9 AT
Светофильтр:	2C-1,2 бесцветный
Размер экрана:	245 × 510 мм
Диапазон рабочих t°С:	от -50°С до +130°С

Щитки защитные лицевые с креплением на каске **КБТ ВИЗИОН ENERGO**



СОВМЕСТНОЕ
ПРИМЕНЕНИЕ
С КАСКАМИ,
НАУШНИКАМИ
ПРОТИВОШУМНЫМИ

**УВЕЛИЧЕННАЯ
ЗАЩИТА**

Характеристики:

- экран имеет скошенную книзу форму для эргономики изделия, исключает неудобства при повороте и наклоне головы;
- экран удлиненный для дополнительной надежной защиты шеи и верхней части груди от механических повреждений и высокой температуры;
- оптический класс 1;
- огнестойкая окантовка экрана из электроизоляционного материала, предотвращающая деформацию экрана от интенсивного термического воздействия;
- крепление щитка к защитной каске осуществляется за счет подъемно-фиксирующего устройства, устойчивого к износу и гарантирующего надёжную фиксацию лицевого щитка в двух положениях "вверх-вниз".

Материал защитных экранов:

- **PC** - защитное стекло из прозрачного

бесцветного ударопрочного поликарбоната. Обеспечивает защиту от высокоскоростных частиц, капель жидкостей и оптического излучения.

- **Незапотевающий, антистатичный ацетат целлюлозы** - защита от высокоскоростных летящих частиц со среднеэнергетическим ударом.

Покрyтия защитных экранов:

- **Strong Glass к N**

Рекомендуем:

- для защиты от термических рисков электрической дуги, повышенных температур, адгезии расплавленного металла и проникновения горячих частиц, запотевания, химических факторов, неионизирующего излучения, поверхностного разрушения мелкодисперсными аэрозолями, микротравм, метеофакторов в широком диапазоне температур.



Наименование:	КБТ ВИЗИОН ENERGO
Артикул:	04197
Покрyтие экрана:	Strong Glass
Защитные свойства:	2С-1,2 α1 АТ 8 9 К N 253 3 8 9 АТ
Светофильтр:	2С-1,2 бесцветный
Размер экрана:	220 × 385 мм
Диапазон рабочих t°С:	от -20°С до +130°С
Вес изделия:	315 г.



Наименование:	КБТ ВИЗИОН ENERGO
Артикул:	04207
Материал экрана:	ацетат целлюлозы
Защитные свойства:	2С-1,2 α1 ВТ 3 8 9 N
Светофильтр:	2С-1,2 бесцветный
Размер экрана:	220 × 385 мм
Диапазон рабочих t°С:	от -5°С до +55°С
Вес изделия:	285 г.



Наименование:	КБТ ВИЗИОН ENERGO
Артикул:	04290
Защитные свойства:	2С-1,2 α1 АТ 3 8 9 К N
Светофильтр:	2С-1,2 бесцветный
Размер экрана:	245 × 510 мм
Диапазон рабочих t°С:	от -5°С до +55°С
Вес изделия:	345 г.



Всегда носите каску с застегнутым подбородочным ремнем, а щиток с креплением на каске в рабочем (опущен) положении



Щитки защитные лицевые с креплением на каске КБТ Сфера ВИЗИОН ENERGO



СОВМЕСТНОЕ
ПРИМЕНЕНИЕ
С КАСКАМИ,
НАУШНИКАМИ
ПРОТИВОШУМНЫМИ

**УВЕЛИЧЕННАЯ
ЗАЩИТА**



Характеристики:

- экран сферической формы с панорамным обзором;
- экран удлиненный для дополнительной надежной защиты шеи и верхней части груди от механических повреждений и высокой температуры;
- оптический класс 1;
- огнестойкая окантовка экрана из электроизоляционного материала, предотвращающая деформацию экрана от интенсивного термического воздействия;
- крепление щитка к защитной каске осуществляется за счет подъемно-фиксирующего устройства, устойчивого к износу и гарантирующего надёжную фиксацию лицевого щитка в двух положениях "вверх-вниз".

Материал защитных экранов:

- РС - защитное стекло из прозрачного бесцветного ударопрочного поликарбоната. Обеспечивает защиту от высокоскоростных частиц, капель жидкостей и оптического излучения.

Покрyтия защитных экранов:

- СтронГлас® К N

Рекомендуем:

- для защиты от термических рисков электрической дуги, повышенных температур, адгезии расплавленного металла и проникновения горячих частиц, запотевания, химических факторов, неионизирующего излучения, поверхностного разрушения мелкодисперсными аэрозолями, микротравм, метеофакторов в широком диапазоне температур.



Наименование:	КБТ ВИЗИОН ENERGO
Артикул:	04737-2
Покрyтие экрана:	СтронГлас®
Защитные свойства:	2С-1,2 1 АТ 8 9 К N 253 3 8 9 АТ
Светофильтр:	2С-1,2 бесцветный
Размер экрана:	210 × 385 мм
Диапазон рабочих t°С:	от -20°С до +130°С



Наименование:	КБТ ВИЗИОН ENERGO
Артикул:	04725-2
Материал экрана:	СтронГлас®
Защитные свойства:	2С-1,7 / 4С-1,7 1 АТ 9 К N 253 3 9 АТ
Светофильтр:	4-1,7 серо-голубой
Размер экрана:	210 × 385 мм
Диапазон рабочих t°С:	от -20°С до +130°С

Щитки защитные лицевые с креплением на каске КБТ Сфера ВИЗИОН ENERGO

Характеристики:

- экран сферической формы с панорамным обзором;
 - оптический класс 1;
 - оптимальная видимость во всех направлениях даже в экстренных ситуациях, максимальная функциональность;
 - отсутствие искажений, лучшая оптика в щитках;
 - огнестойкая окантовка экрана из электроизоляционного материала, предотвращающая деформацию экрана при интенсивном термическом воздействии;
 - крепление щитка к защитной каске осуществляется за счет подъемно-фиксирующего устройства, устойчивого к износу и гарантирующего надёжную фиксацию лицевого щитка в двух положениях "вверх-вниз". Конструкция позволяет одновременное ношение наушников противозумных.
- Для комплексной защиты электротехниче-

ского персонала совместное применение с термостойкими подшлемниками РОСОМЗ® значительно увеличивает защитные свойства комплекта КБТ ВИЗИОН ENERGO.

Материал защитных экранов:

- **РС** - защитное стекло из прозрачного бесцветного ударопрочного поликарбоната. Обеспечивает защиту от высокоскоростных частиц, капель жидкостей и оптического излучения.

Рекомендуем:

- для защиты от термических рисков электрической дуги, повышенных температур, адгезии расплавленного металла и проникновения горячих частиц, запотевания, химических факторов, поверхностного разрушения мелкодисперсными аэрозолями, УФ-излучения, микротравм, метеофакторов в широком диапазоне температур.



ПОМНИТЕ!

Важно не только выбрать качественные и надежные средства защиты от электрической дуги, но и в обязательном порядке постоянно, правильно их применять!

Наименование:	КБТ Сфера ВИЗИОН ENERGO
Артикул:	04737
Защитные свойства:	2С-1,2 АТ 3 8-1-0 9 К N
Светофильтр:	2С-1,2 бесцветный
Размер экрана:	210 × 385 мм
Диапазон рабочих t°С:	от -5°С до +55°
Вес изделия:	260 г.



Щитки защитные лицевые с креплением на каске **КБТ ВИЗИОН ENERGO RX**

Специально для энергетиков и работ на высоте

уникальная система "слайд", отсутствие "парусности"



СОВМЕСТНОЕ
ПРИМЕНЕНИЕ
С КАСКАМИ,
НАУШНИКАМИ
ПРОТИВШУМНЫМИ

**ИННОВАЦИЯ НА
ВАШЕЙ СЛУЖБЕ**



Характеристики:

- экран имеет скошенную книзу форму для эргономики изделия, исключает неудобства при повороте и наклоне головы;
- экран удлиненный для дополнительной надежной защиты шеи и верхней части груди от механических повреждений и высокой температуры;
- уникальная система **Дружба** позволяет легко заменить щиток и наушники;
- уникальный адаптер с двойным рычагом обеспечивает надежное использование в течение длительного периода времени;
- оптимальное прилегание к лицу в рабочем положении (щиток опущен);
- плотное прилегание к каске в нерабочем положении (щиток поднят), что обеспечивает комфорт и свободу действий;
- комплект незаменим в условиях работы на высоте и в замкнутом пространстве;
- термостойкое накасочное крепление с повышенной защитой от излучений и температуры;
- крепление щитка к защитной каске осуществляется за счет подъемно-фиксирующего устройства, устойчивого к износу и гарантирующего надёжную фиксацию лицевого щитка;

огнестойкая окантовка экрана из электроизоляционного материала, предотвращающая искажение экрана от интенсивного термического воздействия.

Материалы защитных экранов:

- **РС** - защитное стекло из прозрачного бесцветного ударопрочного поликарбоната. Обеспечивает защиту от высокоскоростных частиц, капель жидкостей и оптического излучения.
- **Незапотевающий антистатичный ацетат целлюлозы** - обеспечивает защиту от высокоскоростных летящих частиц со среднеэнергетическим ударом, абразива, УФ-излучения, обладает повышенной химической стойкостью и самополирующимся эффектом.

Рекомендуем:

- для защиты от термических рисков электрической дуги, повышенных температур, адгезии расплавленного металла и проникновения горячих частиц, запотевания, химических факторов, поверхностного разрушения мелкодисперсными аэрозолями, УФ-излучения, микротравм, метеофакторов в широком диапазоне температур.



Наименование:	КБТ ВИЗИОН ENERGO RX
Артикул:	04277
Материал экрана:	ацетат целлюлозы
Защитные свойства:	2С-1,2 1 АТ 3 8 9 N
Светофильтр:	2С-1,2 бесцветный
Размер экрана:	190 × 338,5 мм
Диапазон рабочих t°С:	от -35°С до +55°С
Вес изделия:	170 г.



Наименование:	КБТ ВИЗИОН ENERGO RX
Артикул:	04257
Материал экрана:	поликарбонат
Защитные свойства:	2С-1,2 1 АТ 3 8 9 К N
Светофильтр:	2С-1,2 бесцветный
Размер экрана:	190 × 338,5 мм
Диапазон рабочих t°С:	от -5°С до +55°С
Вес изделия:	170 г.



ВНИМАНИЕ!

Для эксплуатации комплектов каска защитная + щиток защитный лицевой КБТ RX с накасочным креплением Дружба применяются:

- адаптер ВИЗИОН - к каскам серии СОМЗ-55 ВИЗИОН Termo;
- адаптер HAMMER BIOT® - к каскам серий RFI-3 BIOT® Termo, СОМЗ-55 Hammer Termo;
- адаптер АБСОЛЮТ® RX - к каскам серии СОМЗ-80 АБСОЛЮТ® Termo.



Щитки защитные лицевые с креплением на каске КБТ Сфера ВИЗИОН ENERGO RX

Специально для энергетиков и работ на высоте



СОВМЕСТНОЕ
ПРИМЕНЕНИЕ
С КАСКАМИ,
НАУШНИКАМИ
ПРОТИВОШУМНЫМИ

УВЕЛИЧЕННЫЙ
ПАНОРАМНЫЙ ОБЗОР

уникальная система "слайд", отсутствие "парусности"



Характеристики:

- экран сферической формы с панорамным обзором со скошенной формой для изделия, исключает неудобства при повороте и наклоне головы;
- оптимальная видимость во всех направлениях даже в экстренных ситуациях, максимальная функциональность;
- оптический класс 1, отсутствие искажений, лучшая оптика в щитках;
- уникальная система **Дружба** позволяет легко заменить щиток и наушники;
- уникальный адаптер с двойным рычагом обеспечивает надежное использование в течение длительного периода времени;
- оптимальное прилегание к лицу в рабочем положении (щиток опущен);
- плотное прилегание к каске в нерабочем положении (щиток поднят), что обеспечивает комфорт и свободу действий;
- термостойкое накасочное крепление с повышенной защитой от излучений и температуры;
- крепление щитка к защитной каске осуществ-

ляется за счет подъемно-фиксирующего устройства, устойчивого к износу и гарантирующего надёжную фиксацию лицевого щитка;

- огнестойкая окантовка экрана из электроизоляционного материала, предотвращающая искажение экрана от интенсивного термического воздействия.

Материалы защитных экранов:

- **РС** - защитное стекло из прозрачного бесцветного ударопрочного поликарбоната. Обеспечивает защиту от высокоскоростных частиц, капель жидкостей и оптического излучения.

Рекомендуются:

- для защиты от термических рисков электрической дуги, повышенных температур, адгезии расплавленного металла и проникновения горячих частиц, запотевания, химических факторов, поверхностного разрушения мелкодисперсными аэрозолями, УФ-излучения, микротравм, метеофакторов в широком диапазоне температур.



Наименование:	КБТ Сфера ВИЗИОН ENERGO RX
Артикул:	04837
Защитные свойства:	2С-1,2чл1 АТ 3 8-1-0 9 К N
Светофильтр:	2С-1,2 бесцветный
Размер экрана:	210 × 338,5 мм
Диапазон рабочих t°С:	от -5°С до +55°С
Вес изделия:	265 г.



ВНИМАНИЕ!

Для эксплуатации комплектов каска защитная + щиток защитный лицевой КБТ RX с накасочным креплением Дружба применяются:

- адаптер ВИЗИОН - к каскам серии СОМЗ-55 ВИЗИОН Termo;
- адаптер HAMMER BIOT® - к каскам серий RF1-3 BIOT® Termo, СОМЗ-55 Hammer Termo;
- адаптер АБСОЛЮТ® RX - к каскам серии СОМЗ-80 АБСОЛЮТ® Termo.



A man with a beard and long hair is wearing a red and blue work shirt, clear safety glasses, and large blue earmuffs with a microphone. He is looking slightly to the right. The background is a blurred industrial setting with yellow lights.

НАУШНИКИ
ПРОТИВОШУМНЫЕ



36 дБ
SNR

COM3-85 Абсолют



34 дБ
SNR

COM3-93 Белый Тигр



34 дБ
SNR

COM3-88 Зебра Premium



34 дБ
SNR

COM3-51 Стальной Тигр



32 дБ
SNR

COM3-45 Пилот



32 дБ
SNR

COM3-88 Победит



32 дБ
SNR

COM3-63 Стальной Барс®



31 дБ
SNR

COM3-7 RADIO



31 дБ
SNR

COM3-88 Зебра Smart



31 дБ
SNR

COM3-1 Абсолют



30 дБ
SNR

COM3-35 Абсолют



30 дБ
SNR

COM3-3 Абсолют



30 дБ
SNR

COM3-8 Driver Active



29 дБ
SNR

COM3-63 Стальной Барс® Лайт



29 дБ
SNR

COM3-9 Зебра Premium



28 дБ
SNR

COM3-9 Стальной ГЕПАРД



27 дБ
SNR

COM3-1 ЯГУАР



27 дБ
SNR

COM3-3 ПУМА



27 дБ
SNR

COM3-15 Титан



25 дБ
SNR

COM3-15 Титан



23 дБ
SNR

COM3-63 Стальной Барс® Smart



36 дБ
SNR

COM3-85 Абсолют



33 дБ
SNR

COM3-77 Зебра Premium



32 дБ
SNR

COM3-77 Победа



31 дБ
SNR

COM3-77 Зебра Zen®



31 дБ
SNR

COM3-35 Чемпион



30 дБ
SNR

COM3-35 Абсолют



30 дБ
SNR

COM3-5 Абсолют



29 дБ
SNR

COM3-8 Driver Active



28 дБ
SNR

COM3-5 ШТУРМ



27 дБ
SNR

COM3-65 Зебра Premium



27 дБ
SNR

COM3-65 Стальной Лев



26 дБ
SNR

COM3-25 Ямал



26 дБ
SNR

COM3-25 Ямал

НАУШНИКИ ПРОТИВОШУМНЫЕ, ПРОТИВОШУМНЫЕ ВКЛАДЫШИ: ЧТО НУЖНО ЗНАТЬ?

Наушники противозумные и противозумные вкладыши предназначены для защиты органа слуха от шума при продолжительном воздействии уровня звукового давления свыше 80 дБ. Например, при работе пневмо- и электроинструмента, при ударных и шлифовальных операциях, металло- и деревообработке, промышленные работы, строительные и монтажные работы, слесарно-столярные работы и др. работы, сопровождающиеся шумом.

СОСТАВНЫЕ ЧАСТИ НАУШНИКОВ ПРОТИВОШУМНЫХ:

НАУШНИКИ ПРОТИВОШУМНЫЕ С ОГОЛОВЬЕМ:

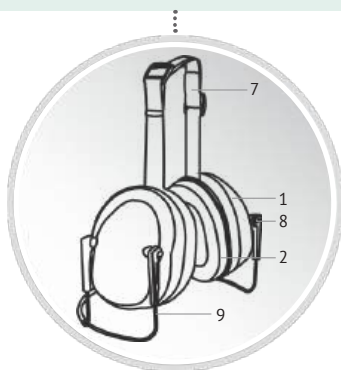

НАУШНИКИ ПРОТИВОШУМНЫЕ С КРЕПЛЕНИЕМ НА КАСКЕ:

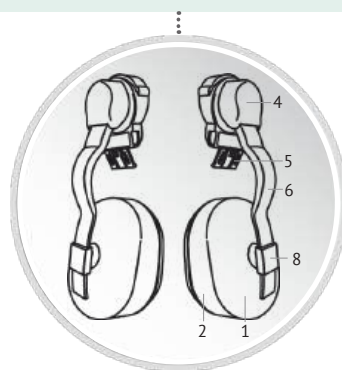

1 - чашка; 2 - амортизатор; 3 - регулируемое оголовье; 4 - корпус пружины; 5 - универсальный адаптер; 6 - рычаг держателя; 7 - ремень (в наушниках с двойным оголовьем); 8 - держатель чашки; 9 - стальное затылочное оголовье (в моделях с затылочным оголовьем)

ПРОТИВОШУМНЫЕ ВКЛАДЫШИ:

ПРОТИВОШУМНЫЕ ВКЛАДЫШИ ОДНОРАЗОВЫЕ

(в том числе с креплением к соединительному шнуру):



ПРОТИВОШУМНЫЕ ВКЛАДЫШИ МНОГОРАЗОВОГО ПРИМЕНЕНИЯ

(в том числе с захватом для пальцев (ножка) с креплением к соединительному шнуру):



ПРОТИВОШУМНЫЕ ВКЛАДЫШИ, СОЕДИНЕННЫЕ ОГОЛОВЬЕМ:



РЕКОМЕНДАЦИИ ПРИМЕНЕНИЯ (согласно приложения №2 к приказу Минтруда России от 29.10.2021 №767н о ЕТН)

Пункт 10. Опасность воздействия повышенного уровня шума
п.п.10.1 Повышенный уровень шума и другие неблагоприятные характеристики шума.
п.п.10.3 Другие опасности, связанные с повышенным уровнем шума в рабочей зоне.
При механических опасностях (Пункт 1, Пункт 19), требующих приме-

нение каски защитной — наушники с креплением на каске.
При опасностях, связанных с воздействием электрического тока (Пункт 3); опасностях, связанных с воздействием повышенных/пониженных температур (Пункт 4), требующих применение каски защитной и щитка защитного лицевого — наушники с креплением на каске и адаптерами для крепления щитка защитного лицевого.

НАИМЕНОВАНИЕ, РАЗМЕРЫ И ЗАЩИТНЫЕ СВОЙСТВА НАУШНИКОВ ПРОТИВОШУМНЫХ

Наименование изделия	Особенности	Артикул	Размер	Шумопоглощение на частотах, дБ			Одиночный показатель поглощения шума, дБ (SNR)	Масса	
				высоких Н	средних М	низких L			
НАУШНИКИ С ОГОЛОВЬЕМ	СОМЗ-1 Ягуар	пассивные, универсальное оголовье	60100	М	29	26	18	27	145
	СОМЗ®-1 Абсолют	пассивные, мягкое оголовье	60135	S, M, L	36	28	17	30	180
	СОМЗ-3 Пума	пассивные, двойное оголовье	60300	М	28	26	19	27	155
	СОМЗ®-3 Абсолют	пассивные, двойное оголовье	60335	S, M, L	32	28	20	30	187
	СОМЗ-7 RADIO	пассивные, радио	60700	S, M, L	31	28	24	31	310
	СОМЗ-8 DRIVER ACTIVE	активные, мягкое оголовье	60800	М	31	27	22	30	280
	СОМЗ-9 Стальной ГЕПАРД	пассивные	60900	М	29	27	19	28	150
	СОМЗ-9 Зебра PREMIUM	пассивные	60098	М	29	26	21	29	155
	СОМЗ-15 Титан	пассивные, складное оголовье	60154	М	29	23	14	25	160
	СОМЗ-15 Титан	пассивные, складное оголовье	60150	М	30	26	17	27	165
	СОМЗ®-35 Абсолют	пассивные, мягкое оголовье	63501	М	36	28	17	30	193
	СОМЗ-45 Пилот	пассивные, мягкое оголовье	60450	L	34	30	22	32	230
	СОМЗ-51 Стальной Тигр	активные, с блютуз гарнитурой	65111	S, M, L	35	31	27	34	387
	СОМЗ-63 Стальной Барс®	пассивные, нижнее оголовье	60631	S, M, L	35	30	23	32	200
	СОМЗ-63 Стальной Барс® Лайт	пассивные, нижнее оголовье	60632	S, M, L	30	26	20	29	150
	СОМЗ-63 Стальной Барс® Смарт	гарнитура рации, нижнее оголовье	60633	S, M, L	31	20	10	23	280
	СОМЗ®-85 Абсолют	пассивные, мягкое оголовье	68501	M, L	38	35	27	36	256
	СОМЗ-88 Победит	пассивные	60988	М	34	29	23	32	205
	СОМЗ-88 Зебра PREMIUM	пассивные	60882	М	35	31	23	34	215
	СОМЗ-88 Зебра Смарт	гарнитура рации	60881	М	35	28	20	31	330
СОМЗ-93 Белый Тигр	пассивные, мягкое оголовье	60934	M, L	34	33	25	34	305	
НАУШНИКИ С КРЕПЛЕНИЕМ НА КАСКЕ	СОМЗ-5 Штурм	пассивные	60105	М	29	24	16	28	205
	СОМЗ®-5 Абсолют	пассивные	60535	L	32	26	20	29	233
	СОМЗ-8 DRIVER ACTIVE	активные	60808	М	34	27	16	29	350
	СОМЗ-25 Ямал	пассивные	60254	М	30	24	14	26	171
	СОМЗ-25 Ямал	пассивные	60250	М	27	24	16	26	200
	СОМЗ-35 Чемпион	пассивные	60350	L	27	26	17	31	255
	СОМЗ®-35 Абсолют	пассивные	63505	L	37	27	17	30	235
	СОМЗ-65 Стальной Лев	пассивные	60650	М	30	24	16	27	200
	СОМЗ-65 Зебра PREMIUM	пассивные	67657	М	32	24	16	27	205
	СОМЗ-77 Победа	пассивные	60677	М	35	29	22	32	305
	СОМЗ-77 Зебра ZEN®	гарнитура рации	67770	М	36	29	19	31	355
	СОМЗ-77 Зебра PREMIUM	пассивные	67772	М	34	30	24	33	255
	СОМЗ®-85 Абсолют	пассивные	68505	L	37	34	26	36	300

Наушники противошумные СОМЗ-85 Абсолют
68501



**ПОВЫШЕННАЯ
ЗАЩИТА**

Избирательное поглощение шума: наушники защищают от воздействия шума до 116 дБ, давая возможность различать речь и сигналы опасности. Стальное оголовье с мягким материалом снаружи. Увеличенная чашка, держатели чашек регулируются по высоте вдоль оголовья. Две точки крепления оголовья к чашке обеспечивают плотное, равномерное прилегание амортизаторов, без давления. Идеально сочетаются при ношении с защитной каскеткой и подшлемником.

Материал оголовья: сталь

Материал чашек: АБС-пластик

Материал вкладышей: вспененный полиуретан

Наполнитель амортизаторов: гипоаллергенный термоэластоплимер

Масса: 256 грамм

Назначение:

оптимально подходят для защиты от шума с умеренным уровнем во всех отраслях промышленности, включая машиностроение и металлургию, добычу нефти и газа, при обработке металлов давлением (ковка, штамповка и т.п.), сборочных операциях на конвейере и других работах, связанных с превышением безопасного значения уровня шума.



увеличенная чашка с двумя точками крепления для повышенной защиты



мягкое оголовье



мягкие вспененные амортизаторы



звукопоглощающие вкладыши легко достаются из чашек для чистки



Наушники противозумные COM3-35 Абсолют
63501



МЯГКОЕ ОГОЛОВЬЕ

Избирательное поглощение шума: наушники защищают от воздействия шума до 110 дБ, давая возможность различать речь и сигналы опасности.

Стальное оголовье с мягким материалом снаружи.

Компактная чашка с увеличенным шумопоглощением, держатели чашек регулируются по высоте вдоль оголовья. Две точки крепления оголовья к чашке обеспечивают плотное, равномерное прилегание амортизаторов, без давления. Идеально сочетаются при ношении с защитной каскеткой и подшлемником.

Материал оголовья: сталь

Материал чашек: АБС-пластик

Материал вкладышей: вспененный полиуретан

Наполнитель амортизаторов: гипоаллергенный термоэластоплимер

Масса: 193 грамма

Назначение:

оптимально подходят для защиты от шума с умеренным уровнем во всех отраслях промышленности, включая машиностроение и металлургию, добычу нефти и газа, при обработке металлов давлением (ковка, штамповка и т.п.), сборочных операциях на конвейере и других работах, связанных с превышением безопасного значения уровня шума.

ПАТЕНТ № 142875

НОВИНКА



30 дБ
SNR

регулировка
высоты ношения



две точки крепления к чашке для равномерного прилегания



мягкое оголовье



мягкие вспененные амортизаторы



звукопоглощающие вкладыши легко достаются из чашек для чистки



EAC

Наушники противошумные COM3-1 Абсолют

60135

УНИВЕРСАЛЬНЫЕ



МЯГКОЕ ОГОЛОВЬЕ

31 дБ
SNR



Избирательное поглощение шума: наушники защищают от воздействия шума до 111 дБ, давая возможность различать речь и сигналы опасности.

Наушники диэлектрические: нет ни одной металлической детали.

Регулируемое мягкое оголовье равномерно распределяет давление чашек на голову, обеспечивая плотное прилегание к голове.

Хорошо заметны в сумерках, в условиях плохой видимости или недостаточной освещенности, часто возникающих при дорожных, строительных и других работах.

Материал оголовья: пластик

Материал чашек: АБС-пластик

Материал вкладышей: вспененный полиуретан

Наполнитель амортизаторов: гипоаллергенный термоэластоплимер

Масса: 180 грамм

Назначение:

оптимально подходят для защиты от шума с умеренным уровнем во всех отраслях промышленности, включая машиностроение и металлургию, добычу нефти и газа, при обработке металлов давлением (ковка, штамповка и т.п.), сборочных операциях на конвейере и других работах, связанных с превышением безопасного значения уровня шума.



шарнирное крепление оголовья к чашке уменьшает давление на ухо



несмываемая маркировка



мягкие вспененные амортизаторы



мягкое оголовье



Наушники противозумные **СОМЗ-3 Абсолют** 60335

НОВИНКА

Избирательное поглощение шума: наушники защищают от воздействия шума до 110 дБ, давая возможность различать речь и сигналы опасности. Наушники диэлектрические: нет ни одной металлической детали. Регулируемое двойное оголовье равномерно распределяет давление чашек на голову, обеспечивая плотное прилегание к голове. Хорошо заметны в сумерках, в условиях плохой видимости или недостаточной освещенности, часто возникающих при дорожных, строительных и других работах.

Материал оголовья: пластик

Материал чашек: АБС-пластик

Материал вкладышей: вспененный полиуретан

Наполнитель амортизаторов: гипоаллергенный термоэластоплимер

Масса: 187 грамм

Назначение:

оптимально подходят для защиты от шума с умеренным уровнем во всех отраслях промышленности, включая машиностроение и металлургию, добычу нефти и газа, при обработке металлов давлением (ковка, штамповка и т.п.), сборочных операциях на конвейере и других работах, связанных с превышением безопасного значения уровня шума.



30 дБ
SNR

Наушники противозумные



шарнирное крепление оголовья к чашке уменьшает давление на ухо



несмываемая маркировка



мягкие вспененные амортизаторы



двойное оголовье уменьшает давление на голову, особенно при большом размере



Наушники противошумные СОМЗ-63 Стальной Барс®

60631

ПРЕМИУМ КЛАСС



Избирательное поглощение шума: наушники защищают от воздействия шума до 112 дБ, давая возможность различать речь и сигналы опасности. Регулируемая наголовная лента обеспечивает возможность ношения с каскеткой защитной, очками, щитками защитными лицевыми, подшлемником. Стальное затылочное оголовье без давления на голову.

Материал оголовья: ткань

Материал затылочного оголовья: сталь

Материал чашек: АБС-пластик

Материал вкладышей: вспененный полиуретан

Наполнитель амортизаторов: гипоаллергенный термоэластополимер

Масса: 200 грамм

Назначение:

оптимально подходят для защиты от шума с высоким уровнем во всех отраслях промышленности, включая машиностроение и металлургию, добычу нефти и газа, при обработке металлов давлением (ковка, штамповка и т.п.), рекомендуем для работ при низких и высоких температурах, надежны при интенсивной эксплуатации.

Наушники противошумные СОМЗ-63 Стальной Барс® Лайт

60632



Избирательное поглощение шума: наушники защищают от воздействия шума до 109 дБ, давая возможность различать речь и сигналы опасности.

Регулируемая наголовная лента легкообрабатываемая, выдерживают многократное мытье и обеззараживание. Возможность ношения с каскеткой защитной, очками, щитками защитными лицевыми, подшлемником.

Стальное затылочное оголовье без давления на голову.

Материал оголовья: пластик

Материал затылочного оголовья: сталь

Материал чашек: АБС-пластик

Материал вкладышей: вспененный полиуретан

Наполнитель амортизаторов: гипоаллергенный термоэластополимер

Масса: 200 грамм

Назначение:

оптимально подходят для защиты от шума с высоким уровнем во всех отраслях промышленности, включая машиностроение и металлургию, добычу нефти и газа, при обработке металлов давлением (ковка, штамповка и т.п.), рекомендуем для работ при низких и высоких температурах, надежны при интенсивной эксплуатации.



Наушники противошумные с гарнитурой для рации СОМЗ-63 Стальной Барс[®] Смарт 60633

КОММУНИКАЦИОННЫЕ

НОВИНКА

Избирательное поглощение шума: наушники защищают от воздействия шума до 103 дБ, давая возможность различать речь и сигналы опасности.

Регулируемая наголовная лента обеспечивает возможность ношения с каскеткой защитной, очками, щитками защитными лицевыми, подшлемником.

Стальное затылочное оголовье без давления на голову.

Наушники со встроенными динамиками и микрофоном, позволяют осуществлять технологические переговоры, используя радиосвязь. Разъем подключения к рации (тип разъема - опция). Динамический микрофон эффективно снижает уровень фонового шума в передаче, выделяя полезный сигнал - человеческую речь.

Наушники не комплектуются рацией – её необходимо приобретать отдельно. Подходящими для использования являются рации следующих моделей (список раций может обновляться, уточнять у поставщика):

РАЗЪЁМ KEN1:

Racio210

Аргут А-55

Vostok ST-31

Baofeng UV-5R

Baofeng BF-T11

Baofeng BF-888S

TurboSky T9

Optim WT-555

Kenwood NX-3320E3

РАЗЪЁМ MOTO1:

Motorola DP4400e

Motorola DP4400

В списке модели раций с проверенной совместимостью. Возможность использования раций других моделей необходимо уточнять по дополнительному запросу.

Материал оголовья: ткань

Материал затылочного оголовья: сталь

Материал чашек: АБС-пластик

Материал вкладышей: вспененный полиуретан

Наполнитель амортизаторов: гипоаллергенный термоэластоплимер

Масса: 280 грамм

Назначение:

оптимально подходят для защиты от шума во всех отраслях промышленности, особенно рекомендуются в транспортных службах, компрессорных помещениях, объектах инфраструктуры, где не требуется защита головы, при наличии повышенного уровня шума и наличия необходимости технологической связи, удобство работы на высоте и в стесненных условиях.



арт. 00928

Сумка для крепления рации



Наушники противошумные COM3-88 Зебра Premium

60882

**ПОВЫШЕННАЯ
ЗАЩИТА**

**34 дБ
SNR**



регулировка
высоты ношения

Избирательное поглощение шума: наушники защищают от воздействия шума до 114 дБ, давая возможность различать речь и сигналы опасности. Увеличенная чашка, держатели чашек регулируются по высоте вдоль оголовья. Две точки крепления оголовья к чашке обеспечивают плотное, равномерное прилегание амортизаторов, без давления. Идеально сочетаются при ношении с защитной каскеткой и подшлемником.

Материал оголовья: сталь

Материал чашек: АБС-пластик

Материал вкладышей: вспененный полиуретан

Наполнитель амортизаторов: гипоаллергенный термоэластоплимер

Масса: 218 грамм

Назначение:

оптимально подходят для защиты от шума с умеренным уровнем во всех отраслях промышленности, включая машиностроение и металлургию, добычу нефти и газа, при обработке металлов давлением (ковка, штамповка и т.п.), сборочных операциях на конвейере и других работах, связанных с превышением безопасного значения уровня шума.



чашки
увеличенного
размера



легкое, прочное
оголовье из
нержавеющей
стали



мягкие
вспененные
амортизаторы



звукопо-
глощающие
вкладыши
легко достаются
из чашек для
чистки



Наушники противозумные COM3-9 Зебра Premium 60098

НОВИНКА

Избирательное поглощение шума: наушники защищают от воздействия шума до 109 дБ, давая возможность различать речь и сигналы опасности. Держатели чашек регулируются по высоте вдоль оголовья. Две точки крепления оголовья к чашке обеспечивают плотное, равномерное прилегание амортизаторов, без давления. Идеально сочетаются при ношении с защитной каскеткой и подшлемником.

Материал оголовья: сталь

Материал чашек: АБС-пластик

Материал вкладышей: вспененный полиуретан

Наполнитель амортизаторов: гипоаллергенный термоэластоплимер

Масса: 155 грамм

Назначение:

оптимально подходят для защиты от шума с умеренным уровнем во всех отраслях промышленности, включая машиностроение и металлургию, добычу нефти и газа, при обработке металлов давлением (ковка, штамповка и т.п.), сборочных операциях на конвейере и других работах, связанных с превышением безопасного значения уровня шума.

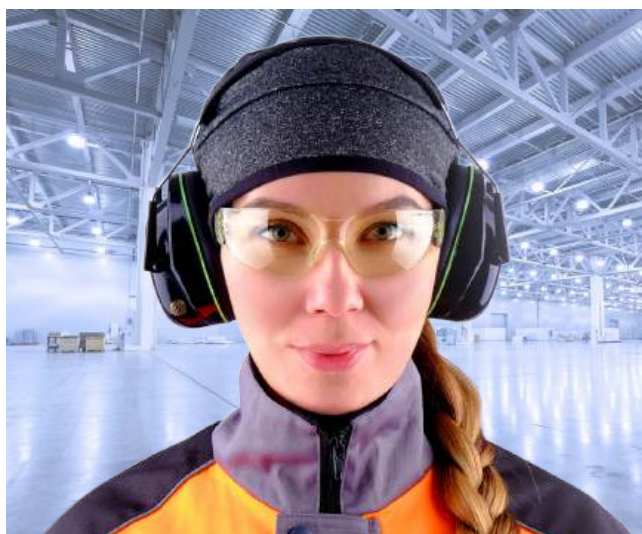

две точки крепления к чашке для равномерного прилегания



легкое, прочное оголовье из нержавеющей стали



мягкие вспененные амортизаторы



звукопоглощающие вкладыши легко достаются из чашек для чистки



Наушники противозумные с гарнитурой для рации
СОМЗ-88 Зебра Смарт
60881

31 дБ
SNR



микрофон
динамический
кабель с
разъемом

кнопка
РТТ



МЯГКОЕ ОГОЛОВЬЕ

КОММУНИКАЦИОННЫЕ

НОВИНКА

Избирательное поглощение шума: наушники защищают от воздействия шума до 111 дБ, давая возможность различать речь и сигналы опасности.

Стальное оголовье с мягким материалом снаружи обеспечивает возможность ношения с каскеткой защитной, очками, щитками защитными лицевыми, подшлемником.

Держатели чашек регулируются по высоте вдоль рычагов.

Наушники со встроенными динамиками и микрофоном, позволяют осуществлять технологические переговоры, используя радиосвязь. Разъем подключения к рации (тип разъема - опция). Динамический микрофон эффективно снижает уровень фонового шума в передаче, выделяя полезный сигнал - человеческую речь.

Наушники не комплектуются рацией – её необходимо приобретать отдельно. Подходящими для использования являются рации следующих моделей (список раций может обновляться, уточнять у поставщика):

РАЗЪЁМ KEN1:	РАЗЪЁМ MOTO1:
Racio210	Motorola DP4400e
Аргут А-55	Motorola DP4400

Vostok ST-31
Baofeng UV-5R
Baofeng BF-T11
Baofeng BF-888S
TurboSky T9
Optim WT-555
Kenwood NX-3320E3

В списке модели раций с проверенной совместимостью. Возможность использования раций других моделей необходимо уточнять по дополнительному запросу.

Материал оголовья: сталь

Материал чашек: АБС-пластик

Материал вкладышей: вспененный полиуретан

Наполнитель амортизаторов: гипоаллергенный термоэластоплимер

Масса: 330 грамм

Назначение:

подходят для защиты от шума во всех отраслях промышленности, особенно рекомендуются в транспортных службах, компрессорных помещениях, объектах инфраструктуры, где не требуется защита головы, при наличии повышенного уровня шума и наличия необходимости технологической связи, удобство работы на высоте и в стесненных условиях.



арт. 00928
Сумка для крепления рации



Наушники противошумные СОМЗ-93 Белый Тигр 60934



МЯГКОЕ ОГОЛОВЬЕ

Избирательное поглощение шума: наушники защищают от воздействия шума до 114 дБ, давая возможность различать речь и сигналы опасности. Стальное оголовье с мягким материалом снаружи обеспечивает комфорт при длительном ношении в широком диапазоне температур. Увеличенная чашка, держатели чашек регулируются по высоте вдоль оголовья. Две точки крепления оголовья к чашке обеспечивают плотное, равномерное прилегание амортизаторов, без давления.

Материал оголовья: сталь

Материал чашек: АБС-пластик

Материал вкладышей: вспененный полиуретан

Наполнитель амортизаторов: гипоаллергенный термоэластоплимер

Масса: 305 грамм

Назначение:

оптимально подходят для защиты от шума с умеренным уровнем во всех отраслях промышленности, включая машиностроение и металлургию, добычу нефти и газа, при обработке металлов давлением (ковка, штамповка и т.п.), сборочных операциях на конвейере и других работах, связанных с превышением безопасного значения уровня шума, рекомендуем для работ при низких и высоких температурах, надежны при интенсивной эксплуатации.



34 дБ
SNR

регулировки по высоте ношения



Наушники противошумные COM3-8 Driver Active 60800



МЯГКОЕ ОГОЛОВЬЕ

АКТИВНЫЕ

30 дБ SNR

микрофон



усиленное крепление чашек к оголовью в 2-х точках

ручка включения (выключения)/ регулировки громкости

Питание наушников осуществляется от двух батарей размера АА напряжением 1.5 В

Избирательное поглощение шума: наушники защищают от воздействия шума до 110 дБ, давая возможность различать речь и сигналы опасности. Стальное оголовье с мягким материалом снаружи обеспечивает комфорт при длительном ношении в широком диапазоне температур. Активные электронные наушники, позволяющие вести свободное общение и контролировать окружающую обстановку. Наушники отсекают мгновенный шум, а речь и сигналы опасности при этом слышны лучше. В наушниках вы не почувствуете эффекта звукового вакуума. Встроенная электронная система, состоящая из микрофона, усилителя, порогового устройства и миниатюрного громкоговорителя. При уровне шума ниже 80 дБ микрофон включен и пользователь слышит звуки извне. При уровне звукового давления выше 80 дБ пороговое устройство отключает микрофон и усилитель, наушники работают как обычный пассивный противошум.

Материал оголовья: сталь

Материал чашек: АБС-пластик

Материал вкладышей: вспененный полиуретан

Наполнитель амортизаторов: гипоаллергенный термоэластоплимер

Масса: 300 грамм

Назначение:

оптимально подходят для защиты от шума с умеренным уровнем во всех отраслях промышленности, включая машиностроение и металлургию, добычу нефти и газа, при обработке металлов давлением (ковка, штамповка и т.п.), сборочных операциях на конвейере и других работах, связанных с превышением безопасного значения уровня шума, рекомендуем для работ при низких и высоких температурах.



Наушники противошумные COM3-7 RADIO

60700



FM ПРИЕМНИК

Избирательное поглощение шума: наушники защищают от воздействия шума до 110 дБ, давая возможность различать речь и сигналы опасности.

Стальное оголовье с мягким материалом снаружи обеспечивает комфорт при длительном ношении в широком диапазоне температур.

Держатели чашек регулируются по высоте вдоль рычагов.

Позволяют прослушивать радиопередачи с высоким качеством от встроенного АМ/FM-приемника или от внешнего источника, например, MP-3-плеера, при ограниченной слышимости звуков извне. Приемник обеспечивает высококачественный прием радиостанций в диапазоне АМ (диапазон частот 520-1620 кГц, средние волны), FM (диапазон частот 87,5 - 108 МГц, ультракороткие волны).

Частота настройки устанавливается дискретно с шагом 9 кГц в диапазоне АМ и с шагом 100 кГц в диапазоне FM. Для достижения устойчивого приема без дополнительной подстройки в приемнике приведена система фазовой автоподстройки частоты (ФАПЧ), предусмотрено запоминание принимаемых станций (8 мест в диапазоне АМ и 8 мест в диапазоне FM).

Жидкокристаллический дисплей отображает состояние батареи и текущее время в часах и минутах при выключенном приемнике. При включенном приемнике дисплей отображает выбранный диапазон (АМ/FM), состояние батареи, значение частоты, единицы измерения частоты (кГц/МГц) и номер места в памяти.

В наушниках предусмотрены: установка времени, дискретный выбор частоты с помощью кнопок ▲▼ и переключение диапазонов с помощью кнопки BAND, запоминание выбранной радиостанции или установка времени в режиме МЕНЮ, плавная регулировка громкости, включение/выключение приемника, вспомогательный аудио вход для подключения внешнего источника кабелем, имеющим стандартный штекер 3,5 мм.

Материал оголовья: сталь

Материал чашек: АБС-пластик

Материал вкладышей: вспененный полиуретан

Наполнитель амортизаторов: гипоаллергенный термоэластоплимер

Масса: 310 грамм

Назначение:

оптимально подходят для работников, выполняющих операции при поточной организации производства на основе конвейера (например - производство автомобилей), для работников машинных залов (отделений).



31 дБ
SNR

питание наушников осуществляется от двух батарей размера AA напряжением 1.5 В



Наушники противошумные СОМЗ-88 Победит
60988

**ПОВЫШЕННАЯ
ЗАЩИТА**



Избирательное поглощение шума: наушники защищают от воздействия шума до 112 дБ, давая возможность различать речь и сигналы опасности. Увеличенная чашка, держатели чашек регулируются по высоте вдоль оголовья. Две точки крепления оголовья к чашке обеспечивают плотное, равномерное прилегание амортизаторов, без давления. Идеально сочетаются при ношении с защитной каскеткой и подшлемником.

Материал оголовья: сталь

Материал чашек: АБС-пластик

Материал вкладышей: вспененный полиуретан

Наполнитель амортизаторов: гипоаллергенный термоэластоплимер

Масса: 260 грамм

Назначение:

оптимально подходят для защиты от шума с умеренным уровнем во всех отраслях промышленности, включая машиностроение и металлургию, добычу нефти и газа, при обработке металлов давлением (ковка, штамповка и т.п.), сборочных операциях на конвейере и других работах, связанных с превышением безопасного значения уровня шума.



чашки
увеличенного
размера



легкое, прочное
оголовье из
нержавеющей
стали



мягкие
вспененные
амортизаторы



звукопо-
глощающие
вкладыши
легко достаются
из чашек для
чистки



Наушники противошумные СОМЗ-9 Стальной ГЕПАРД 60900

НОВИНКА

28 дБ
SNR

Избирательное поглощение шума: наушники защищают от воздействия шума до 108 дБ, давая возможность различать речь и сигналы опасности. Держатели чашек регулируются по высоте вдоль оголовья. Две точки крепления оголовья к чашке обеспечивают плотное, равномерное прилегание амортизаторов, без давления. Идеально сочетаются при ношении с защитной каскеткой и подшлемником.

Материал оголовья: сталь

Материал чашек: АБС-пластик

Материал вкладышей: вспененный полиуретан

Наполнитель амортизаторов: гипоаллергенный термоэластоплимер

Масса: 150 грамм

Назначение:

оптимально подходят для защиты от шума с умеренным уровнем во всех отраслях промышленности, включая машиностроение и металлургию, добычу нефти и газа, при обработке металлов давлением (ковка, штамповка и т.п.), сборочных операциях на конвейере и других работах, связанных с превышением безопасного значения уровня шума.



регулировка
высоты ношения



две точки крепления к чашке для равномерного прилегания



легкое, прочное оголовье из нержавеющей стали



мягкие вспененные амортизаторы



звукопоглощающие вкладыши легко достаются из чашек для чистки



Наушники противошумные СОМЗ-51 Стальной Тигр

65111

НОВИНКА

34 дБ
SNR



Избирательное поглощение шума: наушники защищают от воздействия шума до 114 дБ, давая возможность различать речь и сигналы опасности.

Беспроводное соединение с телефонами и радиостанциями связи по технологии Блютус. Наушники и телефон могут быть на расстоянии до 10 метров друг от друга, оставаясь на связи.

Регулятор громкости на корпусе, наушники работают в стерео режиме окружающего прослушивания.

Эффективная шумоизоляция и современная акустическая система, обеспечивают высокое качество звука.

Микрофон с эффективной компенсацией шумов для четкой и надежной связи, легко устанавливается в удобное положение.

Материал оголовья: сталь

Материал чашек: АБС-пластик

Материал вкладышей: вспененный полиуретан

Наполнитель амортизаторов: пористый материал

Масса: 387 грамм

Назначение:

оптимально подходят для защиты от шума с умеренным уровнем во всех отраслях промышленности, включая машиностроение и металлургию, добычу нефти и газа, при обработке металлов давлением (ковка, штамповка и т.п.), сборочных операциях на конвейере и других работах, связанных с превышением безопасного значения уровня шума.



Наушники противошумные СОМЗ-45 Пилот

60450



МЯГКОЕ ОГОЛОВЬЕ

ПОВЫШЕННАЯ
ЗАЩИТА

Избирательное поглощение шума: наушники защищают от воздействия шума до 112 дБ, давая возможность различать речь и сигналы опасности. Наушники диэлектрические: нет ни одной металлической детали. Регулируемое мягкое оголовье равномерно распределяет давление чашек на голову, обеспечивая плотное прилегание к голове. Повышенная защита за счет применения двойных звукопоглощающих вкладышей из полиуретана и войлока

Материал оголовья: пластик

Материал чашек: АБС-пластик

Материал вкладышей: вспененный полиуретан, войлок

Наполнитель амортизаторов: гипоаллергенный термоэластоплимер

Масса: 230 грамм

Назначение:

оптимально подходят для защиты от шума с умеренным уровнем во всех отраслях промышленности, включая машиностроение и металлургию, добычу нефти и газа, при обработке металлов давлением (ковка, штамповка и т.п.), сборочных операциях на конвейере и других работах, связанных с превышением безопасного значения уровня шума.



32 дБ
SNR



увеличенная чашка с двумя точками крепления для повышенной защиты



регулируемое мягкое оголовье



мягкие вспененные амортизаторы



звукопоглощающие вкладыши легко достаются из чашек для чистки



Наушники противошумные СОМЗ-1 ЯГУАР

60100

ХИТ ПРОДАЖ!



Избирательное поглощение шума: наушники защищают от воздействия шума до 107 дБ, давая возможность различать речь и сигналы опасности. Наушники диэлектрические: нет ни одной металлической детали. Регулируемое оголовье равномерно распределяет давление чашек на голову, обеспечивая плотное прилегание к голове. Хорошо заметны в сумерках, в условиях плохой видимости или недостаточной освещенности, часто возникающих при дорожных, строительных и других работах.

Материал оголовья: пластик

Материал чашек: АБС-пластик

Материал вкладышей: вспененный полиуретан

Наполнитель амортизаторов: гипоаллергенный термоэластополимер

Масса: 145 грамм

Назначение:

оптимально подходят для защиты от шума с умеренным уровнем во всех отраслях промышленности, включая машиностроение и металлургию, добычу нефти и газа, при обработке металлов давлением (ковка, штамповка и т.п.), сборочных операциях на конвейере и других работах, связанных с превышением безопасного значения уровня шума.



шарнирное крепление оголовья к чашке уменьшает давление на ухо

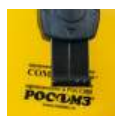

несмываемая маркировка



мягкие вспененные амортизаторы



холодостойкий материал оголовья



Наушники противозумные СОМЗ-1 ЯГУАР Премиум 60100



МЯГКОЕ ОГОЛОВЬЕ

Избирательное поглощение шума: наушники защищают от воздействия шума до 107 дБ, давая возможность различать речь и сигналы опасности. Наушники диэлектрические: нет ни одной металлической детали. Регулируемое мягкое оголовье равномерно распределяет давление чашек на голову, обеспечивая плотное прилегание к голове.

Материал оголовья: пластик

Материал чашек: АБС-пластик

Материал вкладышей: вспененный полиуретан

Наполнитель амортизаторов: гипоаллергенный термоэластоплимер

Масса: 145 грамм

Назначение:

оптимально подходят для защиты от шума с умеренным уровнем во всех отраслях промышленности, включая машиностроение и металлургию, добычу нефти и газа, при обработке металлов давлением (ковка, штамповка и т.п.), сборочных операциях на конвейере и других работах, связанных с превышением безопасного значения уровня шума.



масса не более 145 г.



Наушники противошумные СОМЗ-3 ПУМА
60300

УНИВЕРСАЛЬНЫЕ

27 дБ
SNR



Избирательное поглощение шума: наушники защищают от воздействия шума до 107 дБ, давая возможность различать речь и сигналы опасности. Наушники диэлектрические: нет ни одной металлической детали. Регулируемое двойное оголовье равномерно распределяет давление чашек на голову, обеспечивая плотное прилегание к голове. Хорошо заметны в сумерках, в условиях плохой видимости или недостаточной освещенности, часто возникающих при дорожных, строительных и других работах. Подходят для людей с размером головы более 63 см.

Материал оголовья: пластик
Материал чашек: АБС-пластик
Материал вкладышей: вспененный полиуретан
Наполнитель амортизаторов: гипоаллергенный термоэластоплимер
Масса: 155 грамм

Назначение:

оптимально подходят для защиты от шума с умеренным уровнем во всех отраслях промышленности, включая машиностроение и металлургию, добычу нефти и газа, при обработке металлов давлением (ковка, штамповка и т.п.), сборочных операциях на конвейере и других работах, связанных с превышением безопасного значения уровня шума.



шарнирное крепление оголовья к чашке уменьшает давление на ухо

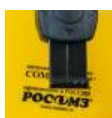

несъемная маркировка



мягкие вспененные амортизаторы



двойное оголовье уменьшает давление на голову, особенно при большом размере



Регулируемая наголовная лента обеспечивает комфорт при длительном ношении, в т.ч. со щитком, каской защитной



Наушники противошумные СОМЗ-15 Титан

60150
60154



СКЛАДНЫЕ



МЯГКОЕ ОГОЛОВЬЕ

СКЛАДНЫЕ

Избирательное поглощение шума: наушники защищают от воздействия шума до 107 дБ (зеленые), до 105 дБ (оранжевые), давая возможность различать речь и сигналы опасности.

Наушники диэлектрические: нет ни одной металлической детали.

Регулируемое мягкое оголовье равномерно распределяет давление чашек на голову, обеспечивая плотное прилегание к голове.

Материал оголовья: пластик

Материал чашек: АБС-пластик

Материал вкладышей: вспененный полиуретан

Наполнитель амортизаторов: гипоаллергенный термоэластоплимер

Масса: 165 грамм (арт. 60150), 160 грамм (арт. 60154)

Назначение:

оптимально подходят для защиты от шума с умеренным уровнем во всех отраслях промышленности, включая машиностроение и металлургию, добычу нефти и газа, при обработке металлов давлением (ковка, штамповка и т.п.), сборочных операциях на конвейере и других работах, связанных с превышением безопасного значения уровня шума.



наушники компактно складываются для удобства ношения и хранения



60150

регулировка
высоты ношения

27 дБ
SNR



60154

регулировка
высоты ношения

25 дБ
SNR



Наушники противошумные СОМЗ-85 Абсолют
с креплением на каску

68505

ЛЁГКИЕ

36 дБ
SNR



Избирательное поглощение шума: наушники защищают от воздействия шума до 116 дБ, давая возможность различать речь и сигналы опасности.

Держатели чашек регулируются по высоте вдоль рычагов. Универсальные адаптеры для крепления наушников к корпусу каски защитной, адаптеры дают возможность крепления щитков защитных лицевых.

Две точки крепления оголовья к чашке обеспечивают плотное, равномерное прилегание амортизаторов, без давления, гарантируют улучшенное шумопоглощение.

Материал чашек: АБС-пластик

Материал вкладышей: вспененный полиуретан

Наполнитель амортизаторов: гипоаллергенный термоэластоплимер

Масса: 300 грамм

Назначение:

оптимально подходят для защиты от шума с умеренным уровнем во всех отраслях промышленности, включая машиностроение и металлургию, добычу нефти и газа, при обработке металлов давлением (ковка, штамповка и т.п.), сборочных операциях на конвейере и других работах, связанных с превышением безопасного значения уровня шума.



чашки
увеличенного
размера



стальные
рычаги
обеспечивают
стабильный
уровень прижатия
к голове



мягкие
вспененные
амортизаторы



звукопо-
глощающие
вкладыши
легко достаются
из чашек для
чистки



Наушники противошумные СОМЗ-35 Абсолют
с креплением на каску
63505

ПАТЕНТ № 142875

ЛЁГКИЕ

Избирательное поглощение шума: наушники защищают от воздействия шума до 110 дБ, давая возможность различать речь и сигналы опасности. Компактная чашка с увеличенным шумопоглощением. Держатели чашек регулируются по высоте вдоль рычагов. Универсальные адаптеры для крепления наушников к корпусу каски защитной, адаптеры дают возможность крепления щитков защитных лицевых. Две точки крепления оголовья к чашке обеспечивают плотное, равномерное прилегание амортизаторов, без давления, гарантируют улучшенное шумопоглощение.

Материал чашек: АБС-пластик

Материал вкладышей: вспененный полиуретан

Наполнитель амортизаторов: гипоаллергенный термоэластоплимер

Масса: 235 грамм

Назначение:

оптимально подходят для защиты от шума с умеренным уровнем во всех отраслях промышленности, включая машиностроение и металлургию, добычу нефти и газа, при обработке металлов давлением (ковка, штамповка и т.п.), сборочных операциях на конвейере и других работах, связанных с превышением безопасного значения уровня шума.



стальные рычаги обеспечивают стабильный уровень прижатия к голове



держатели чашек регулируются по высоте вдоль рычагов



мягкие вспененные амортизаторы



звукопоглощающие вкладыши легко достаются из чашек для чистки



Наушники противозумные COM3-65 Зебра Premium
с креплением на каску
67657

НОВИНКА

УНИВЕРСАЛЬНЫЕ



Избирательное поглощение шума: наушники защищают от воздействия шума до 107 дБ, давая возможность различать речь и сигналы опасности. Держатели чашек регулируются по высоте вдоль рычагов. Универсальные адаптеры для крепления наушников к корпусу каски защитной, адаптеры дают возможность крепления щитков защитных лицевых. Две точки крепления оголовья к чашке обеспечивают плотное, равномерное прилегание амортизаторов, без давления, гарантируют улучшенное шумопоглощение.

Материал чашек: АБС-пластик

Материал вкладышей: вспененный полиуретан

Наполнитель амортизаторов: гипоаллергенный термоэластополимер

Масса: 205 грамм

Назначение:

оптимально подходят для защиты от шума с умеренным уровнем во всех отраслях промышленности, включая машиностроение и металлургию, добычу нефти и газа, при обработке металлов давлением (ковка, штамповка и т.п.), сборочных операциях на конвейере и других работах, связанных с превышением безопасного значения уровня шума.



держатели чашек регулируются по высоте вдоль рычагов



стальные рычаги обеспечивают стабильный уровень прижатия к голове



мягкие вспененные амортизаторы



звукопоглощающие вкладыши легко достаются из чашек для чистки



Наушники противошумные СОМЗ-77 Зebra Premium
с креплением на каску
67772

ПОВЫШЕННАЯ
ЗАЩИТА

НОВИНКА

Избирательное поглощение шума: наушники защищают от воздействия шума до 113 дБ, давая возможность различать речь и сигналы опасности. Держатели чашек регулируются по высоте вдоль рычагов. Универсальные адаптеры для крепления наушников к корпусу каски защитной, адаптеры дают возможность крепления щитков защитных лицевых. Две точки крепления оголовья к чашке обеспечивают плотное, равномерное прилегание амортизаторов, без давления, гарантируют улучшенное шумопоглощение.

Материал чашек: АБС-пластик

Материал вкладышей: вспененный полиуретан, войлок

Наполнитель амортизаторов: гипоаллергенный термоэластоплимер

Масса: 255 грамм

Назначение:

оптимально подходят для защиты от шума с умеренным уровнем во всех отраслях промышленности, включая машиностроение и металлургию, добычу нефти и газа, при обработке металлов давлением (ковка, штамповка и т.п.), от воздействия внутрицеховых шумов и шума работающего оборудования, работы на железнодорожном транспорте, авиапредприятиях, аэропортах.



33 дБ
SNR



чашки
увеличенного
размера



держатели чашек
регулируются
по высоте вдоль
рычагов



мягкие
вспененные
амортизаторы



звукопоглощающие
вкладыши легко
достаются из чашек
для чистки



Наушники противозумные СОМЗ-5 Абсолют
с креплением на каску

60535

УНИВЕРСАЛЬНЫЕ

30 дБ
SNR



Избирательное поглощение шума: наушники защищают от воздействия шума до 110 дБ, давая возможность различать речь и сигналы опасности. Наушники диэлектрические: нет ни одной металлической детали. Шарнирное крепление (чашка наушника вращается в разные стороны) обеспечивает равномерное прижатие к голове и уменьшает давление на ухо. Держатели чашек регулируются по высоте вдоль рычагов. Универсальные адаптеры для крепления наушников к корпусу каски защитной, адаптеры дают возможность крепления щитков защитных лицевых. Хорошо заметны в сумерках, в условиях плохой видимости или недостаточной освещенности, часто возникающих при дорожных, строительных и других работах.

Материал чашек: АБС-пластик

Материал вкладышей: вспененный полиуретан

Наполнитель амортизаторов: гипоаллергенный термоэластоплимер

Масса: 235 грамм

Назначение:

оптимально подходят для защиты от шума с умеренным уровнем во всех отраслях промышленности, включая машиностроение и металлургию, добычу нефти и газа, при обработке металлов давлением (ковка, штамповка и т.п.), сборочных операциях на конвейере и других работах, связанных с превышением безопасного значения уровня шума.



шарнирное крепление оголовья к чашке уменьшает давление на ухо



регулируемые по высоте держатели



мягкие вспененные амортизаторы



звукопоглощающие вкладыши легко достаются из чашек для чистки



Наушники противошумные СОМЗ-35 Чемпион
с креплением на каску
60350

ПОВЫШЕННАЯ
ЗАЩИТА

Избирательное поглощение шума: наушники защищают от воздействия шума до 111 дБ, давая возможность различать речь и сигналы опасности.

Наушники диэлектрические: нет ни одной металлической детали.

Держатели чашек регулируются по высоте вдоль рычагов. Универсальные адаптеры для крепления наушников к корпусу каски защитной, адаптеры дают возможность крепления щитков защитных лицевых.

Повышенная защита за счет применения двойных звукопоглощающих вкладышей из полиуретана и войлока.

Две точки крепления оголовья к чашке обеспечивают плотное, равномерное прилегание амортизаторов, без давления, гарантируют улучшенное шумопоглощение.

Материал чашек: АБС-пластик

Материал вкладышей: вспененный полиуретан, войлок

Наполнитель амортизаторов: гипоаллергенный термоэластоплимер

Масса: 255 грамм

Назначение:

оптимально подходят для защиты от шума с умеренным уровнем во всех отраслях промышленности, включая машиностроение и металлургию, добычу нефти и газа, при обработке металлов давлением (ковка, штамповка и т.п.), от воздействия внутрицеховых шумов и шума работающего оборудования, работы на железнодорожном транспорте, авиапредприятиях, аэропортах.



регулируемые по высоте держатели



чашки увеличенного размера



мягкие вспененные амортизаторы



звукопоглощающие вкладыши легко достаются из чашек для чистки



Наушники противошумные СОМЗ-65 Стальной Лев
с креплением на каску
60650

УНИВЕРСАЛЬНЫЕ

27 дБ
SNR



Избирательное поглощение шума: наушники защищают от воздействия шума до 107 дБ, давая возможность различать речь и сигналы опасности.

Держатели чашек регулируются по высоте вдоль рычагов. Универсальные адаптеры для крепления наушников к корпусу каски защитной, адаптеры дают возможность крепления щитков защитных лицевых.

Две точки крепления оголовья к чашке обеспечивают плотное, равномерное прилегание амортизаторов, без давления, гарантируют улучшенное шумопоглощение.

Хорошо заметны в сумерках, в условиях плохой видимости или недостаточной освещенности, часто возникающих при дорожных, строительных и других работах.

Материал чашек: АБС-пластик

Материал вкладышей: вспененный полиуретан

Наполнитель амортизаторов: гипоаллергенный термоэластоплимер

Масса: 200 грамм

Назначение:

оптимально подходят для защиты от шума с умеренным уровнем во всех отраслях промышленности, включая машиностроение и металлургию, добычу нефти и газа, при обработке металлов давлением (ковка, штамповка и т.п.), сборочных операциях на конвейере и других работах, связанных с превышением безопасного значения уровня шума.



держатели чашек регулируются по высоте вдоль рычагов



стальные рычаги обеспечивают стабильный уровень прижатия к голове



мягкие вспененные амортизаторы устойчивы



звукопоглощающие вкладыши легко достаются из чашек для чистки



Наушники противозумные СОМЗ-77 Победа
с креплением на каску
60677

Избирательное поглощение шума: наушники защищают от воздействия шума до 112 дБ, давая возможность различать речь и сигналы опасности.

Держатели чашек регулируются по высоте вдоль рычагов. Универсальные адаптеры для крепления наушников к корпусу каски защитной, адаптеры дают возможность крепления щитков защитных лицевых.

Две точки крепления оголовья к чашке обеспечивают плотное, равномерное прилегание амортизаторов, без давления, гарантируют улучшенное шумопоглощение.

Хорошо заметны в сумерках, в условиях плохой видимости или недостаточной освещенности, часто возникающих при дорожных, строительных и других работах.

Материал чашек: АБС-пластик

Материал вкладышей: вспененный полиуретан

Наполнитель амортизаторов: гипоаллергенный термоэластоплимер

Масса: 305 грамм

Назначение:

оптимально подходят для защиты от шума с умеренным уровнем во всех отраслях промышленности, включая машиностроение и металлургию, добычу нефти и газа, при обработке металлов давлением (ковка, штамповка и т.п.), сборочных операциях на конвейере и других работах, связанных с превышением безопасного значения уровня шума.

32 дБ
SNR



чашки
увеличенного
размера



регулируемые
по высоте
держатели



мягкие
вспененные
амортизаторы



звукопоглощающие
вкладыши легко
достаются из чашек
для чистки



Наушники противошумные COM3-8 Driver Active
с креплением на каску
60808

АКТИВНЫЕ

29 дБ
SNR



Избирательное поглощение шума: наушники защищают от воздействия шума до 109 дБ, давая возможность различать речь и сигналы опасности.

Усиленное крепление увеличенных чашек к оголовью в 2-х точках по бокам. Держатели чашек регулируются по высоте вдоль рычагов. Универсальные адаптеры для крепления наушников к корпусу каски защитной, адаптеры дают возможность крепления щитков защитных лицевых.

Активные электронные наушники, позволяющие вести свободное общение и контролировать окружающую обстановку. Наушники отсекают мгновенный шум, а речь и сигналы опасности при этом слышны лучше. В наушниках вы не почувствуете эффекта звукового вакуума.

Встроенная электронная система, состоящая из микрофона, усилителя, порогового устройства и миниатюрного громкоговорителя. При уровне шума ниже 80 дБ микрофон включен и пользователь слышит звуки извне. При уровне звукового давления выше 80 дБ пороговое устройство отключает микрофон и усилитель, наушники работают как обычный пассивный противошум.

Материал чашек: АБС-пластик

Материал вкладышей: вспененный полиуретан

Наполнитель амортизаторов: гипоаллергенный термоэластоплимер

Масса: 320 грамм

Назначение:

оптимально подходят для защиты от шума с умеренным уровнем во всех отраслях промышленности, включая машиностроение и металлургию, добычу нефти и газа, при обработке металлов давлением (ковка, штамповка и т.п.), сборочных операциях на конвейере и других работах, связанных с превышением безопасного значения уровня шума, рекомендуем для работ при низких и высоких температурах.



Наушники противозумные с гарнитурой для рации

СОМЗ-77 Зебра Zen®

с креплением на каску
67770

Избирательное поглощение шума: наушники защищают от воздействия шума до 111 дБ, давая возможность различать речь и сигналы опасности.

Держатели чашек регулируются по высоте вдоль рычагов. Универсальные адаптеры для крепления наушников к корпусу каски защитной, адаптеры дают возможность крепления щитков защитных лицевых.

Наушники со встроенными динамиками и микрофоном, позволяют осуществлять технологические переговоры, используя радиосвязь. Разъем подключения к рации (тип разъема - опция). Динамический микрофон эффективно снижает уровень фонового шума в передаче, выделяя полезный сигнал - человеческую речь.

Наушники не комплектуются рацией – её необходимо приобретать отдельно. Подходящими для использования являются рации следующих моделей (список раций может обновляться, уточнять у поставщика):

РАЗЪЕМ KEN1: **РАЗЪЕМ МОТО1:**

Racio210 Motorola DP4400e

Apryt A-55 Motorola DP4400

Vostok ST-31

Baofeng UV-5R

Baofeng BF-T11

Baofeng BF-888S

TurboSky T9

Optim WT-555

Kenwood NX-3320E3

В списке модели раций с проверенной совместимостью. Возможность использования раций других моделей необходимо уточнять по дополнительному запросу.

Материал чашек: АБС-пластик

Материал вкладышей: вспененный полиуретан

Наполнитель амортизаторов: гипоаллергенный термоэластоплимер

Масса: 355 грамм

Назначение:

подходят для защиты от шума во всех отраслях промышленности, особенно рекомендуются в транспортных службах, компрессорных помещениях, объектах инфраструктуры, где не требуется защита головы, при наличии повышенного уровня шума и наличия необходимости технологической связи, удобство работы на высоте и в стесненных условиях.



КОММУНИКАЦИОННЫЕ

НОВИНКА

Кабель, соединяющий чашки, располагаем между осязкой и корпусом каски!

31 дБ
SNR



кабель с разъемом

микрофон динамический

кнопка РТТ

масса не более 355 г.



арт. 00928

Сумка для крепления рации



Наушники противошумные СОМЗ-5 ШТУРМ с креплением на каску 60105

ХИТ ПРОДАЖ



Избирательное поглощение шума: наушники защищают от воздействия шума до 108 дБ, давая возможность различать речь и сигналы опасности.

Наушники диэлектрические: нет ни одной металлической детали.

Шарнирное крепление (чашка наушника вращается в разные стороны) обеспечивает равномерное прижатие к голове и уменьшает давление на ухо.

Держатели чашек регулируются по высоте вдоль рычагов. Универсальные адаптеры для крепления наушников к корпусу каски защитной, адаптеры дают возможность крепления щитков защитных лицевых.

Хорошо заметны в сумерках, в условиях плохой видимости или недостаточной освещенности, часто возникающих при дорожных, строительных и других работах.

Материал чашек: АБС-пластик

Материал вкладышей: вспененный полиуретан

Наполнитель амортизаторов: гипоаллергенный термоэластоплимер

Масса: 205 грамм

Назначение:

оптимально подходят для защиты от шума с умеренным уровнем во всех отраслях промышленности, включая машиностроение и металлургию, добычу нефти и газа, при обработке металлов давлением (ковка, штамповка и т.п.), сборочных операциях на конвейере и других работах, связанных с превышением безопасного значения уровня шума.

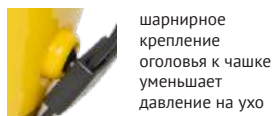

шарнирное крепление оголовья к чашке уменьшает давление на ухо



регулируемые по высоте держатели



мягкие вспененные амортизаторы



звукопоглощающие вкладыши легко достаются из чашек для чистки



Наушники противошумные СОМЗ-25 Ямал с креплением на каску

60250
60254

Избирательное поглощение шума: наушники защищают от воздействия шума до 106 дБ, давая возможность различать речь и сигналы опасности.
Наушники диэлектрические: нет ни одной металлической детали.
Держатели чашек регулируются по высоте вдоль рычагов. Универсальные адаптеры для крепления наушников к корпусу каски защитной, адаптеры дают возможность крепления щитков защитных лицевых. Регулируются по высоте ношения 8-ступенями.

Материал чашек: АБС-пластик

Материал вкладышей: вспененный полиуретан

Наполнитель амортизаторов: гипоаллергенный термоэластоплимер

Масса: 200 грамм (арт. 60250), 171 грамм (арт. 60254)

Назначение:

оптимально подходят для защиты от шума с умеренным уровнем во всех отраслях промышленности, включая машиностроение и металлургию, добычу нефти и газа, при обработке металлов давлением (ковка, штамповка и т.п.), сборочных операциях на конвейере и других работах, связанных с превышением безопасного значения уровня шума.



ЛЁГКИЕ



60250

масса не более 200 г.



60254

масса не более 171 г.



Схема сборки комплекта средств защиты: каска, наушники и щиток КБТ



1. Начните сборку комплекта со снятия адаптера с кронштейна щитка
2. 1 паз адаптера - отжать крючок кронштейна, вытянуть кронштейн
3. 2 паз адаптера - слегка отогнуть и достать кронштейн
4. Вставить кронштейн щитка в адаптер наушника, учитывая, что адаптеры разделяются на правый (маркирован буквой R) и левый (маркирован буквой L). Правый адаптер нужно соединить изнутри правой стороны держателя экрана, а левый адаптер - с левой.



5. Установите собранный комплект в каску: вставьте наконечник универсального адаптера в установочный паз каски, плотно защелкнув.
6. Проверьте правильность сборки комплекта: в рабочем положении наушники должны плотно прилегать к голове, в нерабочем - отведены от головы и прижаты к задней части корпуса каски. Проверьте, чтобы не было зазора между козырьком каски и щитком КБТ.

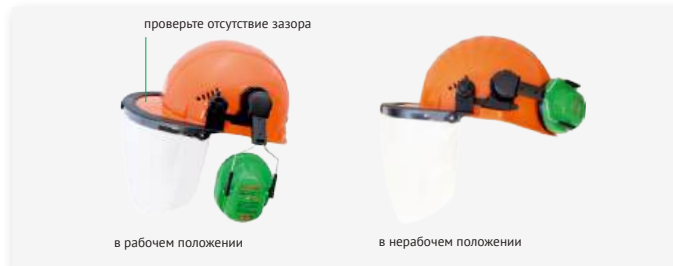

Для смены щитка КБТ - достаньте весь узел в сборе (щиток + наушник), потянув в сторону козырька каски, далее следуйте пунктам 2 и 3



Схема сборки комплекта средств защиты: каска, наушники и щиток КБТ RX



1. Начните сборку комплекта со снятия адаптера с наушника. Для этого отжать крючок адаптера и вытянуть адаптер из наушника.



2. Вставить наушник в адаптер щитка до щелчка.



3. Установите собранный комплект в каску. Для этого вставьте адаптер щитка в установочный паз каски, плотно защелкните.



4. Проверьте правильность сборки комплекта: в рабочем положении наушники должны плотно прилегать к голове, в нерабочем - отведены от головы и прижаты к задней части корпуса каски. Проверьте, чтобы не было зазора между козырьком каски и щитком КБТ.



Для работы без наушников: нажать в верхней части крючок адаптера наушника, потянуть, достать наушник.



Противошумные вкладыши

Защита органа слуха от шума при продолжительном воздействии уровня звукового давления свыше 80 дБ.

- Обеспечивают надежную защиту от производственного шума, гигиеничны и удобны в применении.
- Принимают форму слухового канала, тем самым исключают проникновение шумов.

ПРОТИВОШУМНЫЕ ВКЛАДЫШИ ОДНОРАЗОВЫЕ (в том числе с креплением к соединительному шнуру):

Наименование	БЛОКЕР®		СМАРТ		БЛОКЕР® Лазер		БЛОКЕР® Детектор
Артикул	63714	63715	63914	63915	63614	63615	63616
Фото							
Акустическая эффективность SNR, дБ	35		35		33		33
Номинальный диапазон диаметров, мм	10,5-14	11-17	9-12	9-12	11-16	11-16	11-16
Материал	Пенополиуретан						
Цвет							

ПРОТИВОШУМНЫЕ ВКЛАДЫШИ МНОГОРАЗОВОГО ПРИМЕНЕНИЯ (в том числе с креплением к соединительному шнуру):

Наименование	БЛОКЕР® СМАРТ		
Артикул	63514	63515	63516
Фото			
Акустическая эффективность SNR, дБ	30		
Номинальный диапазон диаметров, мм	11-17		
Материал	ТЭП		
Цвет			



- 1 В коробке 100 пар в индивидуальной упаковке
- 2 500 пар (для диспенсера)

Противошумные вкладыши Блокер® Фит, соединенные оголовьем, многоразовые

НОВИНКА

Рекомендуются для защиты от повторяющегося воздействия шума с уровнем свыше 80 дБ.

- Температурный режим эксплуатации: от -20°C до +50°C;
- Просты и комфортны в использовании - не требуют скручивания;
- Конструкция вкладышей обеспечивает оптимальную гигиену, уменьшая риск раздражения;
- Универсальное применение с различными СИЗ для всех пользователей;
- Вкладыши надежно перекрывают слуховой проход, не соприкасаясь с ним, исключая развитие воспаления;
- Конструкция оголовья предотвращает соприкосновение сменных вкладышей с загрязненными поверхностями (как бы вы не положили вкладыши, их мягкая часть не коснется загрязненной поверхности и всегда будет чистой)

арт. 63411 Блокер Фит (мягкие) - 28 дБ
арт. 63413 Блокер Фит (жесткие) - 29 дБ



28 дБ 63411 (мягкие)
29 дБ 63413 (жесткие)

В случае износа вкладышей они могут быть заменены на оригинальные:
арт. 006311 противошумные вкладыши БЛОКЕР® ФИТ мягкие
арт. 006313 противошумные вкладыши БЛОКЕР® ФИТ жесткие.

Упаковка 10 пар вкладышей в зип пакете.



ВАРИАНТЫ ИСПОЛЬЗОВАНИЯ ОГОЛОВЬЯ*:



под подбородком

поверх головы

на затылке

*оголовье не должно соприкасаться с СИЗ и одеждой

ПРАВИЛЬНО применяй НАУШНИКИ

Средства индивидуальной защиты органа слуха:

Наушники противозвумные и противозвумные вкладыши предназначены для защиты органа слуха от шума при продолжительном воздействии уровня звукового давления свыше 80 дБ. Например, при работе пневмо- и электроинструмента, при ударных и шлифовальных операциях, металло- и деревообработке, промышленные работы, строительные и монтажные работы, слесарно-столярные работы и др. работы, сопровождающиеся шумом.

Правила применения наушников противозвумных



Каждый раз перед началом эксплуатации провести визуальный осмотр наушников, убедиться в отсутствии повреждений комплектующих деталей. При наличии повреждений эксплуатация наушников не допускается.



ПРАВИЛЬНАЯ ЭКСПЛУАТАЦИЯ НАУШНИКОВ С КРЕПЛЕНИЕМ НА КАСКЕ:

Для использования наушников необходимо раздвинуть чашки наушников в стороны и надеть их поверх ушных раковин таким образом, чтобы амортизатор плотно прилегал к голове вокруг уха. Для оптимального результата защиты необходимо подогнать наушники по высоте путем сдвига чашек вверх или вниз по оголовью, удерживая само оголовье.

При эксплуатации наушников с двойным оголовьем с каской защитной заведите оголовье за затылок и отрегулируйте длину ремешка так, чтобы амортизаторы полностью охватывали ушные раковины и плотно прилегли к голове.



КАК ПРАВИЛЬНО НАДЕВАТЬ НАУШНИКИ С КРЕПЛЕНИЕМ НА КАСКЕ:

Вставьте адаптеры наушников в боковые пазы корпуса каски, соблюдая расположение правого и левого адаптеров, опустите чашки в рабочее положение и подгоните их по размеру головы перемещением вверх или вниз так, чтобы амортизаторы полностью закрывали ушные раковины. При этом каска защитная должна быть отрегулирована по размеру головы, подбородочный ремень застегнут.



НАУШНИКИ СОДЕРЖАТЬ В ЧИСТОТЕ!

После эксплуатации при загрязнении протереть, используя влажные очищающие салфетки или спрей и салфетку из микрофибры. При сильном загрязнении снять амортизатор, извлечь противозвумный вкладыш

ПРОВЕРИТЬ ПЛОТНОСТЬ ПРИЛЕГАНИЯ АМОРТИЗАТОРОВ К ГОЛОВЕ:



может быть нарушена за наушниками или резинками очков, резинками респираторов, что может ухудшить защитные свойства.

Ношение наушников поверх головного убора, закрывающего уши (шапки, подшлемники и т.п.) не обеспечивает акустическую эффективность наушников. В таких случаях рекомендуется подбирать наушники с более высокими показателями SNR на 5-6 дБ.

При использовании наушников следите за тем, чтобы волосы и крупные украшения не попадали под амортизаторы. Плотность прилегания амортизаторов

и промывать в проточной чистой воде. При необходимости амортизаторы могут быть обработаны дезинфицирующими средствами, ими растворителями запрещается.

Применение растворителей и агрессивных чистящих средств категорически запрещается. В случае получения физических или химических повреждений наушники необходимо незамедлительно заменить. При износе составляющие наушников (особенно амортизаторы) могут быть заменены.

Хранить в упаковке изготовителя в закрытых помещениях вдали от прямого воздействия солнечных лучей, на безопасном удалении от отопительных приборов. Хранить вблизи источников тепла, совместно с кислотами, щелочами, маслами и другими растворителями запрещается.

Правила применения противошумных вкладышей

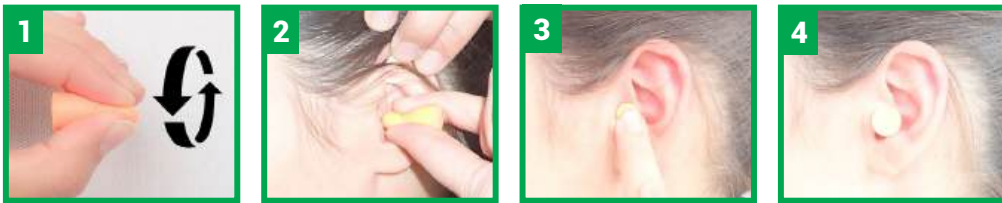

1. Чистыми руками медленно скручивайте вкладыш при помощи пальцев. Постепенно увеличивайте давление, чтобы придать вкладышу форму очень узкого стойкого к сминанию цилиндра.
2. Аккуратно вставьте получившийся цилиндр в ушной канал, при этом потягивая ухо вниз и вверх другой рукой.
3. Проверьте, что вкладыш установлен правильно и распределился в ушном канале. Дотроньтесь до него. Вы должны почувствовать только кончик противошумного вкладыша. Если вы чувствуете, что большая часть вкладыша находится вне ушного канала, повторите процесс установки сначала.
4. Проверка эффективности. Прикройте уши руками в форме плотно сформированных чаш. Шум должен иметь такой же уровень, вне зависимости, покрыты уши руками или нет.

Если у вас не получается правильно установить противошумные вкладыши, попробуйте другой размер или другой вид противошумных вкладышей.

Повторное использование одноразовых противошумных вкладышей недопустимо.

Конструкция противошумных вкладышей имеет захват для пальцев (ножку) и шнурок, исключающий падение вкладыша. Противошумные вкладыши, прикрепленные к соединительному шнуру, не следует использовать там, где во время использования существует риск защемления соединительного шнура.

Не снимайте противошумные вкладыши, потянув за соединительный шнур.

Внезапное или быстрое извлечение противошумных вкладышей из ушного канала может привести к повреждению барабанной перепонки. Срок службы (эксплуатации) противошумных вкладышей одноразовых - однократное применение, многоразовых - 6 месяцев. Гарантийный срок - 6 месяцев. Срок хранения - 36 месяцев. Срок службы может меняться в меньшую сторону в зависимости от вида работ и типа производства, интенсивности эксплуатации.

Подбери правильно СИЗ органа слуха:

$$105 \text{ дБ} - 80 \text{ дБ} = 25 \text{ дБ}$$

SPL дБ Шум рабочего места	Предельно допустимый уровень шума)	SNR дБ (наушников), рекомендованное СИЗ
---------------------------------	---------------------------------------	---

Безопасное значение уровня шума, при воздействии которого в течение 8 часов не происходит необратимого изменения органа слуха, принимается равным 80 дБ.

Противошумные наушники выбраны правильно, если выполняется условие: $SPL - SNR < 80 \text{ дБ}$, где SPL - уровень шума, измеренный на рабочем месте, SNR - одиночный параметр поглощения шума, значение которого указывается на чашке каждой модели наушников.

Подавление шумов извне может нарушаться из-за неправильного подбора СИЗОС, их эксплуатации и ухода. На качество шумоподавления влияют такие факторы как: щетина, борода, длинные волосы, очки, серьги, головные уборы. Полностью ограничиваться от шума нельзя, из-за того что можно не услышать предупреждающих сигналов.

Важно! Защитные очки и головные уборы снижают качество шумоподавления противошумных наушников: защитные очки с узкой оправой – до 2-3 дБ; защитные очки с широкой оправой – до 5-8 дБ; подшлемник – до 6 дБ; бейсболка, каскетка – до 5-6 дБ.



ПОМНИТЕ, что несоблюдение правил эксплуатации, хранения потенциально опасно для Вашей жизни и здоровья!

Помимо необратимых последствий потери слуха, повышенный шум ведет к стрессу, беспокоевству, гипертонии, нарушению сна и усталости.

Обнаружение и контроль уровня шума в рабочей среде является первым шагом для защиты работников.

При выборе средств индивидуальной защиты органа слуха очень важно учитывать уровень снижения шума (избегайте чрезмерной защиты) и внешние факторы на рабочем месте (уровень загрязненности, влажность).

Срок службы (эксплуатации) наушников - 24 месяца, гарантийный срок - 6 месяцев, срок хранения - 36 месяцев. Срок службы может меняться в меньшую сторону в зависимости от вида работ и типа производства, интенсивности эксплуатации. Менять вкладыши, вспененные амортизаторы необходимо не реже, чем раз в полгода. Срок эксплуатации комплектующих (вкладыши, вспененные амортизаторы) - 6 месяцев, срок хранения - 36 месяцев, гарантийный срок - 6 месяцев.

Внимание! Перед использованием данного средства индивидуальной защиты Вы обязаны внимательно ознакомиться с руководством по эксплуатации, пройти обучение по применению данного СИЗ. ОАО «Суксунский оптико-механический завод» не несет ответственности за последствия прямого, косвенного или другого ущерба, наступившего вследствие неправильного применения и использования СИЗ.

Шкала уровней звукового давления, дБ

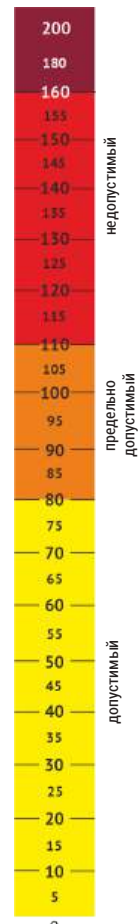



КАСКИ, КАСКЕТКИ
ЗАЩИТНЫЕ



COM3-55 FavoriT ВИЗОР



COM3-55 FavoriT



COM3-55 FavoriT Trek



COM3-55 ВИЗИОН



RFI-3 BIOT®



RFI-7 TITAN



COM3-55 HAMMER



COM3-80 Абсолют®



COM3-80 Абсолют® Престиж



COM3-78 Эльбрус



COM3-88 Ямал



COM3-19 Зенит



COM3-88 Стальной Барс®



COM3-55 FavoriT Termo



COM3-55 ВИЗИОН Termo



RFI-3 BIOT® Termo



COM3-55 HAMMER Termo



COM3-80 Абсолют® Termo



RZ FavoriT CAP



RZ ВИЗИОН CAP



RZ BIOT® CAP



Стальной Тигр



Стальной Барс®



Абсолют®



Абсолют® Трек



Абсолют® Визор



RZ СУРГУТ CAP



BIOT®

КАСКИ ЗАЩИТНЫЕ: ЧТО НУЖНО ЗНАТЬ?

КАСКИ ЗАЩИЩАЮТ ГОЛОВУ ОТ:

повреждений падающими предметами



воздействия влаги



электрического тока



химических рисков



брызг расплавленного металла

ТРЕБОВАНИЯ К КАСКЕ:

- должна состоять из корпуса и внутренней оснастки;
- внутренняя оснастка должна включать в себя несущую и затылочную ленты;
- подходить по размеру или отрегулирована по размеру головы пользователя;
- корпус каски или несущая лента должны быть снабжены подбородочным ремнем;
- маркировка каски должна быть читаемой после соответствующей предварительной обработки;
- применяемые материалы должны обладать долговечными качественными показателями;
- не должно быть острых кромок, шероховатостей или выступов, которые могут привести к травме пользователя.

КАСКА ДОЛЖНА:

- выдерживать вертикальный удар 80 Дж
- защищать от поражений переменным электрическим током напряжением не менее 440 В

! Любая каска, подвергшаяся сильному удару, подлежит замене, даже если на ней отсутствуют явные признаки повреждения.

Каски не должны приспособляться к установке дополнительных элементов каким-либо способом, не рекомендованным изготовителем касок.

Не применяйте красящие вещества, растворители, клеи, не предусмотренные в инструкциях изготовителя касок.

Не удаляйте комплектующие элементы при эксплуатации каски. При загрязнении или износе налобного обтюлятора или подбородочного ремня производите их замену на фирменные комплектующие.

Применяемые материалы и конструкция корпуса позволяют наносить на наружную поверхность фирменные или именные наклейки и логотипы без ухудшения защитных свойств каски.

РЕКОМЕНДАЦИИ ПРИМЕНЕНИЯ (согласно приложения №2 к приказу Минтруда России от 29.10.2021 № 767н о ЕТН)

Пункт 1. Механические опасности

п.п. 1.3; 1.4; 1.5; 1.6; 1.7; 1.8; 1.9; 1.10; 1.14; 1.16; 1.18.

п.п. 1.26 Выполнение работ на значительной глубине в туннелях, под землей, в открытых разрезах, в том числе связанных с добычей полезных ископаемых и эксплуатацией шахт- см. маркировку на козырьке каски БД (LD).

Пункт 3. Опасности, связанные с воздействием электрического тока, статического электричества, а также с воздействием термических рисков электрической дуги

п.п. 3.1 Электрический ток - см. маркировку на козырьке каски 440 В.

п.п. 3.5 Энергия, выделяемая при возникновении электрической дуги - см. маркировку на козырьке каски 440 В, диапазон температур.

Пункт 4. Опасности, связанные с воздействием повышенных/пониженных температур

п.п. 4.2 Материал, жидкость или газ, имеющие высокую температуру - каски термостойкие, каски +150°C, см. маркировку на козырьке каски диапазон температур .

п.п. 4.4 Энергия открытого пламени, выплесков металлов, искр и брызг расплавленного металла и металлической окалины - каски термостойкие, см. маркировку на козырьке каски БМ (ММ), диапазон температур.

Пункт 19. Опасности, связанные с работой во взрывопожароопасной среде

п.п. 19.1 Горючие вещества способные к самовозгоранию.

п.п. 19.2 Наличие огнеопасных веществ на рабочем месте, способных взорваться при действии открытого пламени, в т. ч. при пожаре.

п.п. 19.3 Ударная волна от взрыва. Повреждения работника вследствие действия ударной волны.

МАРКИРОВКА НА КОЗЫРЬКЕ КОРПУСА КАСКИ

- 1 Единый знак обращения продукции на рынке (соответствие требованиям нормативных документов государств-членов Таможенного союза).
- 2 Обозначение технического регламента Таможенного союза.
Обозначение стандарта ГОСТ EN 397-2020.
- 3 Минимальная и максимальная температура эксплуатации.
Защитные свойства (ХИМ.СТ. - химическая стойкость по ГОСТ 12.4.128-83; БМ (ММ) - устойчивость к брызгам расплавленного металла по ГОСТ EN 397-2020. ~440 В - защита от электрического тока (по ГОСТ EN 397-2020).
- 4 Фирменное наименование модели.
- 5 Идентификация изготовителя.
- 6 Материал корпуса.
- 7 Дата изготовления корпуса.
- 8 Класс каски по EN 50365, максимальное значение переменного электрического напряжения, от которого каска обеспечивает защиту. Номер партии.
- 9 Символы соответствия Регламенту ЕС 2016/425 от 9 марта 2016 г. о средствах индивидуальной защиты.
- 10 Номер нотифицированного органа по сертификации, который подтвердил соответствие требованиям указанному регламенту.

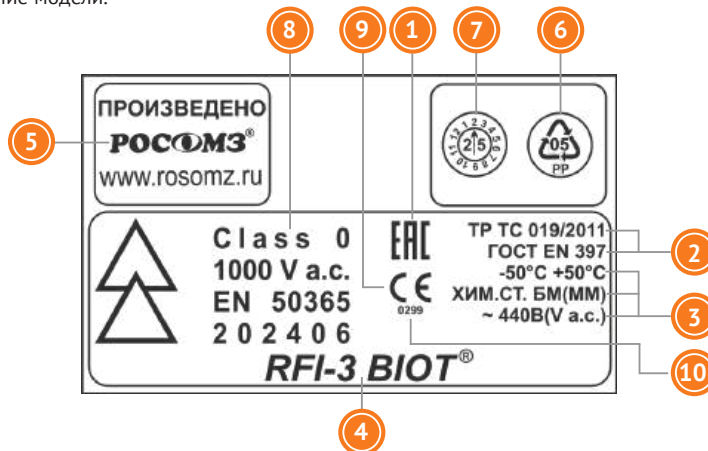

Наносим фирменный логотип тампопечатью на КАСКИ ЗАЩИТНЫЕ для соблюдения корпоративного стандарта

ТАМПОПЕЧАТЬ - современная технология нанесения логотипа. Основана на перенесении краски с помощью клише через эластичный силиконовый тампон, повторяющий кривизну поверхности.

Для нанесения логотипа или фирменной символики на корпусе каски предусмотрена специальная площадка над козырьком. Полноцветную тампопечать логотипа компании - заказчика можно нанести на верхнюю, боковую и затылочную часть каски (до 8 цветов в одном логотипе*).

ПРЕИМУЩЕСТВА ТАМПОПЕЧАТИ:

- Высокая стойкость получаемого изображения;
- Точное воспроизведение мелких элементов изображения;
- Устойчивость к внешним воздействиям, в том числе и различным погодным явлениям;
- Высокая химическая устойчивость к всевозможным растворам, в том числе спиртовым;
- Высокая устойчивость к механическим повреждениям, влаге, пару, затираниям и т.д.;
- Низкая стоимость одного изделия при средних и больших тиражах;
- Нет ограничений по количеству касок.



Светоотражающая печать для повышения безопасности в темное время суток



*информацию по точному нанесению логотипа уточнять у Вашего менеджера

КАСКИ РОСОМЗ®

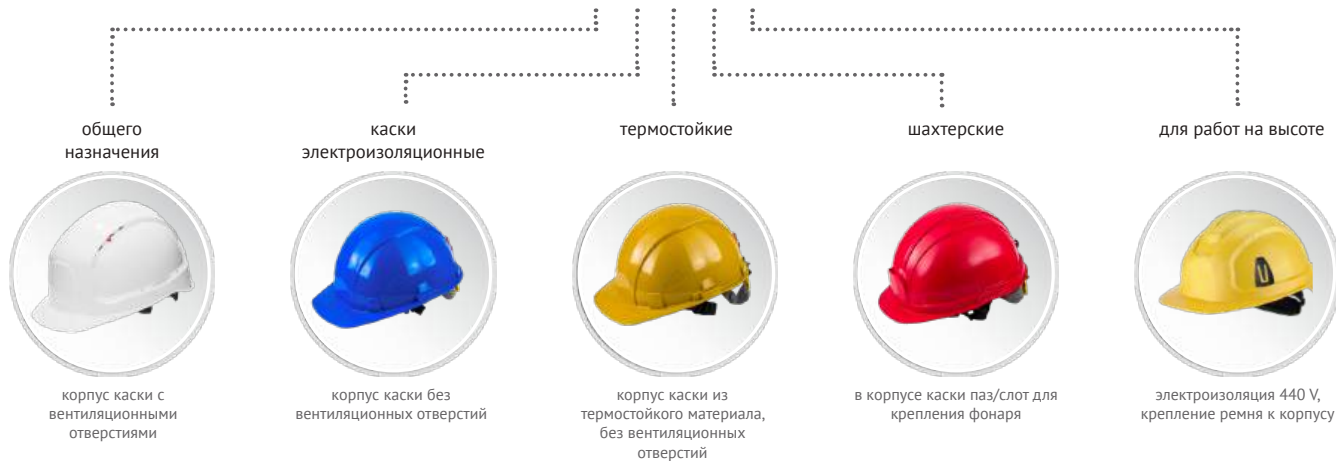

ВНУТРЕННЯЯ ОСНАСТКА



КОРПУС КАСКИ



Каска защитная COM3-55 FavoriT ВИЗОР

НОВИНКА

НАЗНАЧЕНИЕ:

Защитные каски предназначены для обеспечения защиты верхней части головы пользователя от повреждений падающими предметами, от воздействия влаги, брызг металла, химических рисков, загрязнений, микротравм, метеофакторов на производственных площадках во всех отраслях промышленности.



площадка для логотипа

прозрачный серый козырек с повышенной ударопрочностью

вентиляционные отверстия с регулируемыми заглушками

пазы для крепления наушников, щитков

водосточный желобок



держатель Смарт для фиксации на каске наголовной ленты очков или фонарей



Абсолют - подбородочный ремень артикул 007421

СЕРТИФИКАЦИЯ:

- Амортизация 50 Дж;
- Сопротивление перфорации 30 Дж;
- Устойчивость к искрам, брызгам металла БМ (ММ);
- Механическая прочность 80 Дж;
- Защита от химических рисков – ХИМ.СТ;
- Вентиляция внутреннего пространства – 280 мм²;
- Температура применения от -50°C до +50°C.

ОСОБЕННОСТИ КОРПУСА:

- Материал: полипропилен (Термотрек);
- Паз для крепления держателя Смарт для фиксации на каске наголовной ленты очков или фонарей. Смарт является УФ-индикатором старения каски (в касках COM3-55 FavoriT ВИЗОР РАПИД поставляется в комплекте);
- На козырьке каски нанесена несмываемая маркировка с защитными свойствами.

ВНУТРЕННЯЯ ОСНАСТКА:

- предназначена для поглощения удара и ослабления усилия, передаваемого на голову, и разработана с учетом удобства использования каски с головными уборами (летними, утепленными, термо- и влагозащитными подшлемниками).
- Амортизатор ЭТАЛОН - текстильные амортизационные ленты крепятся к корпусу в 6-ти точках;
 - Регулировки высоты ношения: 1 высота ношения в передней части оснастки и 3 сзади;
 - Регулировка длины несущей ленты по размеру головы РАПИД ЙОГА;
 - Сменная налобная лента (обтюратор) из мягкой ткани для повышения комфорта ношения защитной каски;
 - Несущая лента внутренней оснастки имеет специальные крючки в затылочной части для крепления пелерини.

ПОДБОРОДОЧНЫЙ РЕМЁНЬ:

предназначен для надежной фиксации каски на голове пользователя.

Всегда применяйте подбородочный ремень! **Абсолют - текстильный подбородочный ремень (в комплекте):**

- 4 точки крепления к корпусу каски при помощи зацепов;
- Регулируется по длине. Для быстрого съема каски с головы пользователя установлена застёжка.

ПРИМЕНЕНИЕ:

машиностроение, металлургия, добыча и переработка нефти и газа, строительство, сельское хозяйство, химическая промышленность, горнодобывающая промышленность и другие отрасли промышленности, сферы деятельности, где требуется защита головы.



РЕГУЛИРОВКИ ПО РАЗМЕРУ ГОЛОВЫ:

■ **РАПИД ЙОГА (шарнирное крепление)**

плавная регулировка размера поворотом храпового механизма РАПИД. Точно регулирует размер и надежно фиксирует каску на голове пользователя, особенно при совместном ношении с головными уборами. Для регулировки просто поверните ручку храповика до нужного размера. Шарнирное крепление ЙОГА препятствует перегибу ленты, плавно фиксирует в нужном положении.

Размер от 52 до 65 см, шаг - 2,5 мм



КОМПЛЕКТУЮЩИЕ:

Артикул	Наименование	Описание	Количество
00758	Сменный налобный обтюратор	Обтюратор из поролона, дублированного мягкой велюровой тканью	Комплект 10 шт.
007421	Абсолют Комплект ремней подбородочных тканевых с тканевым подбородником	4 точки крепления к корпусу каски при помощи зацепов. Регулируется по длине. С зацепом-ловителем	Комплект 10 шт.
00711	Комплект держателей Смарт для крепления наголовной ленты очков	Для надежной фиксации очков закрытых с наголовной лентой	Комплект 10 шт.
00455	Демпфер затылочный к механизму РАПИД	Уменьшает давление оголовья, повышает амортизацию и комфорт при длительном ношении	Комплект 1 шт.
00823	Рюкзак с логотипом	Рюкзак на веревочной стяжке, 430x470 мм	Комплект 1 шт.

КОМПЛЕКСНАЯ ЗАЩИТА:

Артикул	Наименование
181737	Очки защитные открытые O81 Стальной Барс®
00938	Головной убор для взрослых: подшлемник FavoriT CRYSTALINE®

Цвет корпуса	РАПИД ЙОГА
	753514
	753515
	753516
	753517
	753518
	753519
	753520



Каска защитная COM3-55 FavoriT

ХИТ ПРОДАЖ!

НАЗНАЧЕНИЕ:

Защитные каски предназначены для обеспечения защиты верхней части головы пользователя от повреждений падающими предметами, от воздействия влаги, брызг металла, химических рисков, загрязнений, микротравм, метеофакторов на производственных площадках во всех отраслях промышленности.



держатель Смарт для фиксации на каске наголовной ленты очков или фонарей



R-5 подбородочный ремень артикул 00681

СЕРТИФИКАЦИЯ:

- Амортизация 50 Дж;
- Сопротивление перфорации 30 Дж;
- Устойчивость к искрам, брызгам металла БМ (ММ);
- Механическая прочность 80 Дж;
- Защита от химических рисков – ХИМ.СТ;
- Вентиляция внутреннего пространства – 280 мм²;
- Температура применения от -50°C до +50°C.

ОСОБЕННОСТИ КОРПУСА:

- Материал: полипропилен (Термотрек);
- Паз для крепления держателя Смарт для фиксации на каске наголовной ленты очков или фонарей. Смарт является УФ-индикатором старения каски (в касках COM3-55 FavoriT РАПИД поставляется в комплекте);
- На козырьке каски нанесена несмываемая маркировка с защитными свойствами.

ВНУТРЕННЯЯ ОСНАСТКА:

- предназначена для поглощения удара и ослабления усилия, передаваемого на голову, и разработана с учетом удобства использования каски с головными уборами (летними, утепленными, термо- и влагозащитными подшлемниками).
- Амортизатор ЭТАЛОН - текстильные амортизационные ленты крепятся к корпусу в 6-ти точках;
 - Регулировки высоты ношения: 1 высота ношения в передней части оснастки и 3 сзади;
 - Регулировка длины несущей ленты по размеру головы в 2-х исполнениях: СТАНДАРТ, РАПИД;
 - Сменная налобная лента (обтюратор) из мягкой ткани для повышения комфорта ношения защитной каски;
 - Несущая лента внутренней оснастки имеет специальные крючки в затылочной части для крепления пелерин.

ПОДБОРОДОЧНЫЙ РЕМЁНЬ:

предназначен для надежной фиксации каски на голове пользователя.

Всегда применяйте подбородочный ремень!

R-5 - текстильный подбородочный ремень (в комплекте):

- 2 точки крепления к несущей ленте;
- Регулировка по длине при помощи пряжки.

ПРИМЕНЕНИЕ:

машиностроение, металлургия, добыча и переработка нефти и газа, строительство, сельское хозяйство, химическая промышленность, горнодобывающая промышленность и другие отрасли промышленности, сферы деятельности, где требуется защита головы.



РЕГУЛИРОВКИ ПО РАЗМЕРУ ГОЛОВЫ:

■ **СТАНДАРТ (лента)**

ступенчатая регулировка размера, которая производится перестановкой ленты в пазы. Простая и надежная регулировка размера.

Размер от 52 до 65 см, шаг - 4 мм



■ **РАПИД (храповик)**

плавная регулировка размера поворотом храпового механизма РАПИД. Точно регулирует размер и надежно фиксирует каску на голове пользователя, особенно при совместном ношении с головными уборами. Для регулировки просто поверните ручку храповика до нужного размера.

Размер от 51 до 65 см, шаг - 2,5 мм



КОМПЛЕКТУЮЩИЕ:

Артикул	Наименование	Описание	Количество
00762	Сменный налобный обтюратор	Обтюратор из антиаллергенного нетканого медицинского материала (в касках с наголовным креплением СТАНДАРТ)	Комплект 10 шт.
00752	Сменный налобный обтюратор	Обтюратор из поролона, дублированного мягкой велюровой тканью (в касках с наголовным креплением РАПИД)	Комплект 10 шт.
00673	K-2A Комплект ремней подбородочных из параaramида	2 точки крепления к несущей ленте. Регулировка по длине при помощи пряжки. С зацепом-ловителем	Комплект 10 шт.
00681	R-5 Комплект ремней подбородочных тканевых	2 точки крепления к несущей ленте. Регулировка по длине при помощи пряжки	Комплект 10 шт.
00711	Держатель Смарт	Для надежной фиксации очков закрытых с наголовной лентой	Комплект 10 шт.

КОМПЛЕКСНАЯ ЗАЩИТА:

Артикул	Наименование
12804-5	Очки защитные открытые O28 Победит
00938	Головной убор для взрослых: подшлемник FavoriT CRYSTALINE®

Цвет корпуса	СТАНДАРТ	РАПИД
Люминесцентная		75711
	75514	75714
	75515	75715
	75516	75716
	75517	75717
	75518	75718
	75519	75719
	75520	75720

Каска СОМЗ-55 FavoriT доступна в исполнении из полиэтилена высокой плотности (HDPE). Спрашивайте у консультанта РОСОМЗ®



Каска защитная COM3-55 FavoriT Trek

БАЗОВАЯ ЦЕНА

НАЗНАЧЕНИЕ:

Защитные каски предназначены для обеспечения защиты верхней части головы пользователя от повреждений падающими предметами, от воздействия влаги, брызг металла, химических рисков, загрязнений, микротравм, метеофакторов на производственных площадках во всех отраслях промышленности.



СЕРТИФИКАЦИЯ:

- Амортизация 50 Дж;
- Сопротивление перфорации 30 Дж;
- Устойчивость к искрам, брызгам металла БМ (ММ);
- Механическая прочность 80 Дж;
- Защита от химических рисков – ХИМ.СТ;
- Вентиляция внутреннего пространства – 280 мм²;
- Температура применения от -30°C до +50°C.

ОСОБЕННОСТИ КОРПУСА:

- Материал: полипропилен (Термотрек);
- На козырьке каски нанесена несмываемая маркировка с защитными свойствами;
- На внутренней стороне корпуса находится этикетка на которой можно указать дату начала и окончания эксплуатации каски.

ВНУТРЕННЯЯ ОСНАСТКА:

- предназначена для поглощения удара и ослабления усилия, передаваемого на голову, и разработана с учетом удобства использования каски с головными уборами (летними, утепленными, термо- и влагозащитными подшлемниками).
- Амортизатор Трек - пластиковые эластичные термостойкие амортизационные ленты крепятся к корпусу в 6-ти точках;
 - Регулировки высоты ношения: 1 высота ношения в передней части оснастки и 3 сзади;
 - Регулировка длины несущей ленты по размеру головы в 2-х исполнениях: СТАНДАРТ, РАПИД;
 - Сменная налобная лента (обтюратор) из мягкой ткани для повышения комфорта ношения защитной каски;
 - Несущая лента внутренней оснастки имеет специальные крючки в затылочной части для крепления пелерины.

ПОДБОРОДОЧНЫЙ РЕМЕНЬ:

- предназначен для надежной фиксации каски на голове пользователя. Всегда применяйте подбородочный ремень! **R-5 - текстильный подбородочный ремень (в комплекте):**
- 2 точки крепления к несущей ленте;
 - Регулировка по длине при помощи пряжки.

ПРИМЕНЕНИЕ:

машиностроение, металлургия, добыча и переработка нефти и газа, строительство, сельское хозяйство, химическая промышленность, горнодобывающая промышленность и другие отрасли промышленности, сферы деятельности, где требуется защита головы.

РЕГУЛИРОВКИ ПО РАЗМЕРУ ГОЛОВЫ:

■ **СТАНДАРТ (лента)**

ступенчатая регулировка размера, которая производится перестановкой ленты в пазы. Простая и надежная регулировка размера.

Размер от 52 до 65 см, шаг - 4 мм



■ **РАПИД (храповик)**

плавная регулировка размера поворотом храпового механизма РАПИД. Точно регулирует размер и надежно фиксирует каску на голове пользователя, особенно при совместном ношении с головными уборами. Для регулировки просто поверните ручку храповика до нужного размера.

Размер от 51 до 65 см, шаг - 2,5 мм



КОМПЛЕКТУЮЩИЕ:

Артикул	Наименование	Описание	Количество
00762	Сменный налобный обтюратор	Обтюратор из антиаллергенного нетканого медицинского материала (в касках с наголовным креплением СТАНДАРТ)	Комплект 10 шт.
00752	Сменный налобный обтюратор	Обтюратор из поролона, дублированного мягкой велюровой тканью (в касках с наголовным креплением РАПИД)	Комплект 10 шт.
00681	R-5 Комплект ремней подбородочных тканевых	2 точки крепления к несущей ленте. Регулировка по длине при помощи пряжки	Комплект 10 шт.
00691	E-5 Комплект ремней подбородочных эластичных	2 точки крепления к несущей ленте. Регулировка по длине при помощи пряжки	Комплект 10 шт.
00455	Демпфер затылочный к механизму РАПИД	Уменьшает давление оголовья, повышает амортизацию и комфорт при длительном ношении	Комплект 1 шт.

КОМПЛЕКСНАЯ ЗАЩИТА:

Артикул	Наименование
05764	Щиток сварщика с креплением на каске KH PREMIER FavoriT2 (10)
00931	Подшлемник под каску PARTNER UNIVERSAL 1

Цвет корпуса	СТАНДАРТ	РАПИД
	75114	75614
	-	75615
	-	75616
	75117	75617
	-	75618
	-	75619
	-	75620



Каска СОМЗ-55 FavoriT Трек доступна в исполнении из полиэтилена высокой плотности (HDPE). Спрашивайте у консультанта РОСОМЗ®

Каска защитная СОМЗ-55 ВИЗИОН

УВЕЛИЧЕННОЕ ПОЛЕ ЗРЕНИЯ

НАЗНАЧЕНИЕ:

Защитные каски предназначены для обеспечения защиты верхней части головы пользователя от повреждений падающими предметами, от воздействия влаги, брызг металла, химических рисков, загрязнений, микротравм, метеофакторов на производственных площадках во всех отраслях промышленности.



СЕРТИФИКАЦИЯ:

- Амортизация 50 Дж;
- Сопротивление перфорации 30 Дж;
- Устойчивость к искрам, брызгам металла БМ (ММ);
- Механическая прочность 80 Дж;
- Защита от химических рисков – ХИМ.СТ;
- Вентиляция внутреннего пространства – 280 мм²;
- Температура применения от -50°С до +50°С.

ОСОБЕННОСТИ КОРПУСА:

- Материал: полипропилен (Термотрек);
- Паз для крепления держателя Смарт для фиксации на каске наголовной ленты очков или фонарей. Смарт является УФ-индикатором старения каски (в касках СОМЗ-55 ВИЗИОН РАПИД поставляется в комплекте);
- На козырьке каски нанесена несмываемая маркировка с защитными свойствами.

ВНУТРЕННЯЯ ОСНАСТКА:

- предназначена для поглощения удара и ослабления усилия, передаваемого на голову, и разработана с учетом удобства использования каски с головными уборами (летними, утепленными, термо- и влагозащитными подшлемниками).
- Амортизатор ЭТАЛОН - текстильные амортизационные ленты крепятся к корпусу в 6-ти точках;
 - Регулировки высоты ношения: 1 высота ношения в передней части оснастки и 3 сзади;
 - Регулировка длины несущей ленты по размеру головы в 3-х исполнениях: СТАНДАРТ, РАПИД, РАПИД СТАЛЬ;
 - Сменная налобная лента (обтюратор) из мягкой ткани для повышения комфорта ношения защитной каски;
 - Несущая лента внутренней оснастки имеет специальные крючки в затылочной части для крепления пелерины.

ПОДБОРОДОЧНЫЙ РЕМЁНЬ:

- предназначен для надежной фиксации каски на голове пользователя. Всегда применяйте подбородочный ремень! **R-5 - текстильный подбородочный ремень (в комплекте):**
- 2 точки крепления к несущей ленте;
 - Регулировка по длине при помощи пряжки.

ПРИМЕНЕНИЕ:

машиностроение, металлургия, добыча и переработка нефти и газа, строительство, сельское хозяйство, химическая промышленность, горнодобывающая промышленность и другие отрасли промышленности, сферы деятельности, где требуется защита головы.



РЕГУЛИРОВКИ ПО РАЗМЕРУ ГОЛОВЫ:

■ **СТАНДАРТ (лента)**

ступенчатая регулировка размера, которая производится перестановкой ленты в пазы. Простая и надежная регулировка размера.

Размер от 52 до 65 см, шаг - 4 мм



■ **РАПИД (храповик)**

плавная регулировка размера поворотом храпового механизма RAPID. Точно регулирует размер и надежно фиксирует каску на голове пользователя, особенно при совместном ношении с головными уборами. Для регулировки просто поверните ручку храповика до нужного размера.

Размер от 51 до 65 см, шаг - 2,5 мм



■ **РАПИД СТАЛЬ (реечный механизм)**

плавная регулировка размера поворотом храпового механизма RAPID. Точно регулирует размер и надежно фиксирует каску на голове пользователя, особенно при совместном ношении с головными уборами. Для регулировки нажмите на храповик, поверните до нужного размера и отпустите ручку.

Размер от 51 до 65 см, шаг - 2,5 мм



КОМПЛЕКТУЮЩИЕ:

Артикул	Наименование	Описание	Количество
00762	Сменный налобный обтюратор	Обтюратор из антиаллергенного нетканого медицинского материала (в касках с наголовным креплением СТАНДАРТ)	Комплект 10 шт.
00752	Сменный налобный обтюратор	Обтюратор из поролона, дублированного мягкой велюровой тканью (в касках с наголовным креплением РАПИД)	Комплект 10 шт.
00681	R-5 Комплект ремней подбородочных тканевых	2 точки крепления к несущей ленте. Регулировка по длине при помощи пряжки	Комплект 10 шт.
00691	E-5 Комплект ремней подбородочных эластичных	2 точки крепления к несущей ленте. Регулировка по длине при помощи пряжки	Комплект 10 шт.
00455	Демпфер затылочный к механизму РАПИД	Уменьшает давление оголовья, повышает амортизацию и комфорт при длительном ношении	Комплект 1 шт.

КОМПЛЕКСНАЯ ЗАЩИТА:

Артикул	Наименование
17597	Защитные очки-экран встраиваемые в каску 075 ВИЗИОН (2С-1,2 РС)
00948	Головной убор для взрослых: подшлемник CRYSTALINE® Light

Цвет корпуса	СТАНДАРТ	РАПИД	РАПИД СТАЛЬ
Люминесцентная	78211	78711	78711/С
Оранжевый	78214	78714	78714/С
Желтый	78215	78715	78715/С
Красный	78216	78716	78716/С
Белый	78217	78717	78717/С
Синий	78218	78718	78718/С
Зеленый	78219	78719	78719/С
Черный	78220	78720	78720/С

Каска СОМЗ-55 ВИЗИОН доступна в исполнении из полиэтилена высокой плотности (HDPE). Спрашивайте у консультанта РОСОМЗ®



Каска защитная RFI-3 BIOT

ЛЁГКАЯ

НАЗНАЧЕНИЕ:

Защитные каски предназначены для обеспечения защиты верхней части головы пользователя от повреждений падающими предметами, от воздействия влаги, брызг металла, химических рисков, загрязнений, микротравм, метеофакторов на производственных площадках во всех отраслях промышленности.



СЕРТИФИКАЦИЯ:

- Амортизация 50 Дж;
- Сопротивление перфорации 30 Дж;
- Устойчивость к искрам, брызгам металла БМ (ММ);
- Защита от химических рисков – ХИМ.СТ;
- Вентиляция внутреннего пространства – 170 мм²;
- Температура применения от -50°С до +50°С.

ОСОБЕННОСТИ КОРПУСА:

- Материал: полипропилен (Термотрек);
- Паз для крепления держателя Смарт для фиксации на каске наголовной ленты очков или фонарей. Смарт является УФ-индикатором старения каски (в касках RFI-3 BIOT® РАПИД поставляется в комплекте);
- На козырьке каски нанесена несмываемая маркировка с защитными свойствами.

ВНУТРЕННЯЯ ОСНАСТКА:

- предназначена для поглощения удара и ослабления усилия, передаваемого на голову, и разработана с учетом удобства использования каски с головными уборами (летними, утепленными, термо- и влагозащитными подшлемниками).
- Амортизатор ЭТАЛОН - текстильные амортизационные ленты крепятся к корпусу в 8-ми точках;
 - Регулировки высоты ношения: 1 высота ношения в передней части оснастки и 3 сзади;
 - Регулировка длины несущей ленты по размеру головы РАПИД ЙОГА;
 - Сменная налобная лента (обтюратор) из мягкой ткани для повышения комфорта ношения защитной каски;
 - Несущая лента внутренней оснастки имеет специальные крючки в затылочной части для крепления пелерины.

ПОДБОРОДОЧНЫЙ РЕМЁНЬ:

- предназначен для надежной фиксации каски на голове пользователя. Всегда применяйте подбородочный ремень! Абсолют - текстильный подбородочный ремень (в комплекте):
- 4 точки крепления к корпусу каски при помощи зацепов;
 - Регулируется по длине. Для быстрого съема каски с головы пользователя установлена застёжка.

ПРИМЕНЕНИЕ:

машиностроение, металлургия, добыча и переработка нефти и газа, строительство, сельское хозяйство, химическая промышленность, горнодобывающая промышленность и другие отрасли промышленности, сферы деятельности, где требуется защита головы.



■ **РАПИД ЙОГА (шарнирное крепление)**

плавная регулировка размера поворотом храпового механизма RAPID. Точно регулирует размер и надежно фиксирует каску на голове пользователя, особенно при совместном ношении с головными уборами. Для регулировки просто поверните ручку храповика до нужного размера. Шарнирное крепление YOGA препятствует перегибу ленты, плавно фиксирует в нужном положении.

Размер от 52 до 65 см, шаг - 2,5 мм



КОМПЛЕКТУЮЩИЕ:

Артикул	Наименование	Описание	Количество
00752	Сменный налобный обтюратор	Обтюратор из поролона, дублированного мягкой велюровой тканью	Комплект 10 шт.
00681	R-5 Комплект ремней подбородочных тканевых	2 точки крепления к несущей ленте. Регулировка по длине при помощи пряжки	Комплект 10 шт.
007421	Абсолют Комплект ремней подбородочных тканевых с тканевым подбородником	4 точки крепления к корпусу каски при помощи зацепов. Регулируется по длине. С зацепом-ловителем	Комплект 10 шт.
00455	Демпфер затылочный к механизму РАПИД	Уменьшает давление оголовья, повышает амортизацию и комфорт при длительном ношении	Комплект 1 шт.

КОМПЛЕКСНАЯ ЗАЩИТА:

Артикул	Наименование
05585	Щиток сварщика с креплением на каске KH PRESIDENT CRYSTALINE® STANDART
60800	Наушники с креплением на каску COM3-8 DRIVER ACTIVE

Цвет корпуса	РАПИД ЙОГА
Люминесцентная	72711
	72714
	72715
	72716
	72717
	72718
	72719
	72720
Сигнальная	72724
Сигнальная	72725
Сигнальная	72729



Каска защитная RFI-7 TITAN

СТИЛЬНАЯ

НАЗНАЧЕНИЕ:

Защитные каски предназначены для обеспечения защиты верхней части головы пользователя от повреждений падающими предметами, от воздействия влаги, брызг металла, химических рисков, загрязнений, микротравм, метеофакторов на производственных площадках во всех отраслях промышленности.

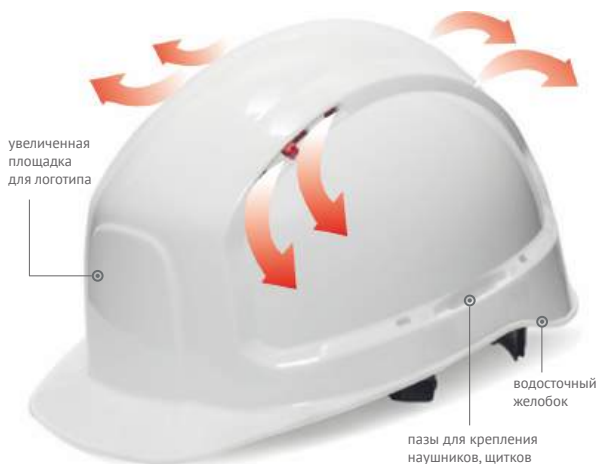

СЕРТИФИКАЦИЯ:

- Амортизация 50 Дж;
- Сопротивление перфорации 30 Дж;
- Устойчивость к искрам, брызгам металла БМ (ММ);
- Защита от химических рисков – ХИМ.СТ;
- Вентиляция внутреннего пространства – 250 мм²;
- Температура применения от -50°C до +50°C.

ОСОБЕННОСТИ КОРПУСА:

- Материал: полипропилен (Термотрек);
- Паз для крепления держателя Смарт для фиксации на каске наголовной ленты очков или фонарей. Смарт является УФ-индикатором старения каски (в касках RFI-7 TITAN РАПИД поставляется в комплекте);
- На козырьке каски нанесена несмываемая маркировка с защитными свойствами.

ВНУТРЕННЯЯ ОСНАСТКА:

- предназначена для поглощения удара и ослабления усилия, передаваемого на голову, и разработана с учетом удобства использования каски с головными уборами (летними, утепленными, термо- и влагозащитными подшлемниками).
- Амортизатор ЭТАЛОН - текстильные амортизационные ленты крепятся к корпусу в 8-ми точках;
 - Регулировки высоты ношения: 2 высоты ношения в передней части оснастки и 3 сзади;
 - Регулировка длины несущей ленты по размеру головы в 2-х исполнениях: РАПИД ЙОГА, РАПИД СТАЛЬ;
 - Сменная налобная лента (обтюратор) из мягкой ткани для повышения комфорта ношения защитной каски;
 - Несущая лента внутренней оснастки имеет специальные крючки в затылочной части для крепления пелерины.

ПОДБОРОДОЧНЫЙ РЕМЕНЬ:

- предназначен для надежной фиксации каски на голове пользователя.
- Всегда применяйте подбородочный ремень!
- R-2 - текстильный подбородочный ремень (в комплекте):**
- 2 точки крепления к несущей ленте;
 - Регулировка по длине при помощи пряжки. Для быстрого съема каски с головы пользователя установлена застёжка.

ПРИМЕНЕНИЕ:

машиностроение, металлургия, добыча и переработка нефти и газа, строительство, сельское хозяйство, химическая промышленность, горнодобывающая промышленность и другие отрасли промышленности, сферы деятельности, где требуется защита головы.



РЕГУЛИРОВКИ ПО РАЗМЕРУ ГОЛОВЫ:

■ **РАПИД ЙОГА (шарнирное крепление)**

плавная регулировка размера поворотом храпового механизма RAPID. Точно регулирует размер и надежно фиксирует каску на голове пользователя, особенно при совместном ношении с головными уборами. Для регулировки просто поверните ручку храповика до нужного размера. Шарнирное крепление YOGA препятствует перегибу ленты, плавно фиксирует в нужном положении.

Размер от 52 до 65 см, шаг - 2,5 мм



■ **РАПИД СТАЛЬ (реечный механизм)**

плавная регулировка размера поворотом храпового механизма RAPID. Точно регулирует размер и надежно фиксирует каску на голове пользователя, особенно при совместном ношении с головными уборами. Для регулировки нажмите на храповик, поверните до нужного размера и отпустите ручку.

Размер от 51 до 65 см, шаг - 2,5 мм



КОМПЛЕКТУЮЩИЕ:

Артикул	Наименование	Описание	Количество
00753	Сменный налобный обтуратор	Обтуратор из поролона, дублированного мягкой велюровой тканью	Комплект 10 шт.
00681	R-5 Комплект ремней подбородочных тканевых	2 точки крепления к несущей ленте. Регулировка по длине при помощи пряжки	Комплект 10 шт.
00683	R-2 Комплект ремней подбородочных тканевых	2 точки крепления к несущей ленте. Регулировка по длине при помощи пряжки. С зацепом-ловителем	Комплект 10 шт.
00455	Демпфер затылочный к механизму РАПИД	Уменьшает давление оголовья, повышает амортизацию и комфорт при длительном ношении	Комплект 1 шт.

КОМПЛЕКСНАЯ ЗАЩИТА:

Артикул	Наименование
15037	Очки защитные открытые O50 MONACO
60677	Наушники с креплением на каску COM3-77 Победа (32 дБ)

Цвет корпуса	РАПИД ЙОГА	РАПИД СТАЛЬ
Люминесцентная	71711	71711/С
	71714	71714/С
	71715	71715/С
	71716	71716/С
	71717	71717/С
	71718	71718/С
	71719	71719/С
	71720	71720/С
Сигнальная	71724	71724/С
Сигнальная	71725	71725/С
Сигнальная	71729	71729/С



Каска защитная COM3-55 Hammer

НАЗНАЧЕНИЕ:

Защитные каски предназначены для обеспечения защиты верхней части головы пользователя от повреждений падающими предметами, от воздействия влаги, брызг металла, химических рисков, загрязнений, микротравм, метеофакторов на производственных площадках во всех отраслях промышленности.



СЕРТИФИКАЦИЯ:

- Амортизация 50 Дж;
- Сопротивление перфорации 30 Дж;
- Устойчивость к искрам, брызгам металла БМ (ММ);
- Устойчивость к боковой деформации БД (LD);
- Механическая прочность 80 Дж;
- Электрическая изоляция: 440 В;
- Защита от химических рисков – ХИМ.СТ;
- Температура применения от -50°C до +50°C.

ОСОБЕННОСТИ КОРПУСА:

- Материал: полипропилен (Термотрек);
- На козырьке каски нанесена несмываемая маркировка с защитными свойствами.

ВНУТРЕННЯЯ ОСНАСТКА:

- предназначена для поглощения удара и ослабления усилия, передаваемого на голову, и разработана с учетом удобства использования каски с головными уборами (летними, утепленными, термо- и влагозащитными подшлемниками).
- Амортизатор ЭТАЛОН - текстильные амортизационные ленты крепятся к корпусу в 8-ми точках;
 - Регулировки высоты ношения: 1 высота ношения в передней части оснастки и 3 сзади;
 - Регулировка длины несущей ленты по размеру головы в 3-х исполнениях: СТАНДАРТ, РАПИД;
 - Сменная налобная лента (обтюратор) из мягкой ткани для повышения комфорта ношения защитной каски;
 - Несущая лента внутренней оснастки имеет специальные крючки в затылочной части для крепления пелерины.

ПОДБОРОДОЧНЫЙ РЕМЕНЬ:

предназначен для надежной фиксации каски на голове пользователя.

Всегда применяйте подбородочный ремень!

R-5 - текстильный подбородочный ремень (в комплекте):

- 2 точки крепления к несущей ленте;
- Регулировка по длине при помощи пряжки.

ПРИМЕНЕНИЕ:

машиностроение, металлургия, добыча и переработка нефти и газа, строительство, сельское хозяйство, химическая промышленность, горнодобывающая промышленность и другие отрасли промышленности, сферы деятельности, где требуется защита головы.



РЕГУЛИРОВКИ ПО РАЗМЕРУ ГОЛОВЫ:

■ **СТАНДАРТ (лента)**

ступенчатая регулировка размера, которая производится перестановкой ленты в пазы. Простая и надежная регулировка размера.

Размер от 52 до 65 см, шаг - 4 мм



■ **РАПИД (храповик)**

плавная регулировка размера поворотом храпового механизма РАПИД. Точно регулирует размер и надежно фиксирует каску на голове пользователя, особенно при совместном ношении с головными уборами. Для регулировки просто поверните ручку храповика до нужного размера.

Размер от 51 до 65 см, шаг - 2,5 мм



КОМПЛЕКТУЮЩИЕ:

Артикул	Наименование	Описание	Количество
00762	Сменный налобный обтюратор	Обтюратор из антиаллергенного нетканого медицинского материала (в касках с наголовным креплением СТАНДАРТ)	Комплект 10 шт.
00752	Сменный налобный обтюратор	Обтюратор из поролона, дублированного мягкой велюровой тканью (в касках с наголовным креплением РАПИД)	Комплект 10 шт.
00681	R-5 Комплект ремней подбородочных тканевых	2 точки крепления к несущей ленте. Регулировка по длине при помощи пряжки	Комплект 10 шт.
00683	R-2 Комплект ремней подбородочных тканевых	2 точки крепления к несущей ленте. Регулировка по длине при помощи пряжки. С зацепом-ловителем	Комплект 10 шт.
00455	Демпфер затылочный к механизму РАПИД	Уменьшает давление оголовья, повышает амортизацию и комфорт при длительном ношении	Комплект 1 шт.

Цвет корпуса	СТАНДАРТ	РАПИД
Люминесцентная	77511	77711
	77514	77714
	77515	77715
	77516	77716
	77517	77717
	77518	77718
	77519	77719
	77520	77720

Каска СОМЗ-55 Hammer доступна в исполнении из ABS пластика. Спрашивайте у консультанта РОСОМЗ®



Каска защитная СОМЗ-80 Абсолют®

УВЕЛИЧЕННАЯ
ЗАЩИТА

НАЗНАЧЕНИЕ:

Защитные каски предназначены для обеспечения защиты верхней части головы пользователя от повреждений падающими предметами, от воздействия влаги, брызг металла, химических рисков, загрязнений, микротравм, метеофакторов на производственных площадках во всех отраслях промышленности.



СЕРТИФИКАЦИЯ:

- Амортизация 50 Дж;
- Сопротивление перфорации 30 Дж;
- Устойчивость к искрам, брызгам металла БМ (ММ);
- Механическая прочность 80 Дж;
- Защита от химических рисков – ХИМ.СТ;
- Вентиляция внутреннего пространства – 413,5 мм²;
- Температура применения от -50°С до +50°С.

ОСОБЕННОСТИ КОРПУСА:

- Материал: полипропилен (Термотрек);
- На козырьке каски нанесена несмываемая маркировка с защитными свойствами;
- Увеличенное внутреннее пространство и более глубокая посадка каски на голове пользователя;
- Разработана специально для ношения с зимними головными уборами, утепленными подшлемниками.

ВНУТРЕННЯЯ ОСНАСТКА:

предназначена для поглощения удара и ослабления усилия, передаваемого на голову, и разработана с учетом удобства использования каски с головными уборами (летними, утепленными, термо- и влагозащитными подшлемниками).

- Амортизатор ЭТАЛОН - текстильные амортизационные ленты крепятся к корпусу в 8-ми точках;
- Инновационные регулировки на внутренней оснастке симметрично увеличивают размер и обеспечивают сбалансированное расположение корпуса относительно центра. Гарантируют комфорт ношения и баланс как при маленьком размере, так и большом, при применении с зимними головными уборами;
- Регулировки высоты ношения: 2 высоты ношения в передней части оснастки и 3 сзади;
- Регулировка длины несущей ленты по размеру головы РАПИД ИОГА;
- Сменная налобная лента (обтуратор) из мягкой ткани для повышения комфорта ношения защитной каски;
- Несущая лента внутренней оснастки имеет специальные крючки в затылочной части для крепления пелерин;
- В комплекте адаптер с держателем для очков открытых серий: O15 HAMMER ACTIVE, O58 ВЕРСУС, O28 Победит, O88 SURGUT устанавливается в ленту каски.

ПОДБОРОДОЧНЫЙ РЕМЕнь:

предназначен для надежной фиксации каски на голове пользователя.

Всегда применяйте подбородочный ремень!

Абсолют - текстильный подбородочный ремень (в комплекте):

- 4 точки крепления к корпусу каски при помощи зацепов;
- Регулируется по длине. Для быстрого съема каски с головы пользователя установлена застёжка.

ПРИМЕНЕНИЕ:

машиностроение, металлургия, добыча и переработка нефти и газа, строительство, сельское хозяйство, химическая промышленность, горнодобывающая промышленность и другие отрасли промышленности, сферы деятельности, где требуется защита головы.

РЕГУЛИРОВКИ ПО РАЗМЕРУ ГОЛОВЫ:

■ **РАПИД ЙОГА (шарнирное крепление)**

плавная регулировка размера поворотом храпового механизма РАПИД. Точно регулирует размер и надежно фиксирует каску на голове пользователя, особенно при совместном ношении с головными уборами. Для регулировки просто поверните ручку храповика до нужного размера. Шарнирное крепление ЙОГА прелюбуется перегибу ленты, плавно фиксирует в нужном положении.

Размер от 52 до 65 см, шаг - 2,5 мм

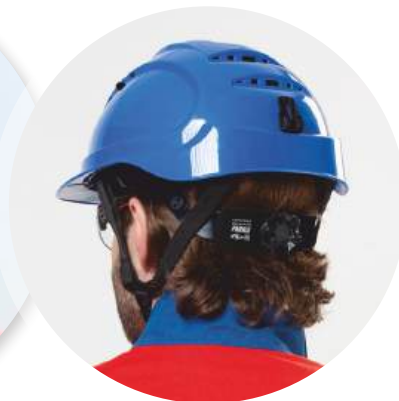

КОМПЛЕКТУЮЩИЕ:

Артикул	Наименование	Описание	Количество
00758	Сменный налобный обтюратор	Обтюратор из поролона, дублированного мягкой велюровой тканью	Комплект 10 шт.
007421	Абсолют Комплект ремней подбородочных тканевых с тканевым подбородником	4 точки крепления к корпусу каски при помощи зацепов. Регулировка по длине при помощи пряжки. С зацепом-ловителем	Комплект 10 шт.
00711	Комплект держателей Смарт для крепления наголовной ленты очков	Для надежной фиксации очков закрытых с наголовной лентой	Комплект 10 шт.
00455	Демпфер затылочный к механизму РАПИД	Уменьшает давление оголовья, повышает амортизацию и комфорт при длительном ношении	Комплект 1 шт.
00823	Рюкзак с логотипом	Рюкзак на веревочной стяжке, 430x470 мм	Комплект 1 шт.

КОМПЛЕКСНАЯ ЗАЩИТА:

Артикул	Наименование
00940	Подшлемник под каску FavoriТ СУРГУТ
302837	Очки защитные закрытые ЗП2 PANORAMA АРКТИКА

Цвет корпуса	РАПИД ЙОГА
	781714
	781715
	781716
	781717
	781718
	781719
	781720
Сигнальная	781724
Сигнальная	781725
Сигнальная	781729



Каска защитная СОМЗ-80 Абсолют® Престиж

ПРОЗРАЧНЫЙ
КОЗЫРЕК

НАЗНАЧЕНИЕ:

Защитные каски предназначены для обеспечения защиты верхней части головы пользователя от повреждений падающими предметами, от воздействия влаги, брызг металла, химических рисков, загрязнений, микротравм, метеофакторов на производственных площадках во всех отраслях промышленности.

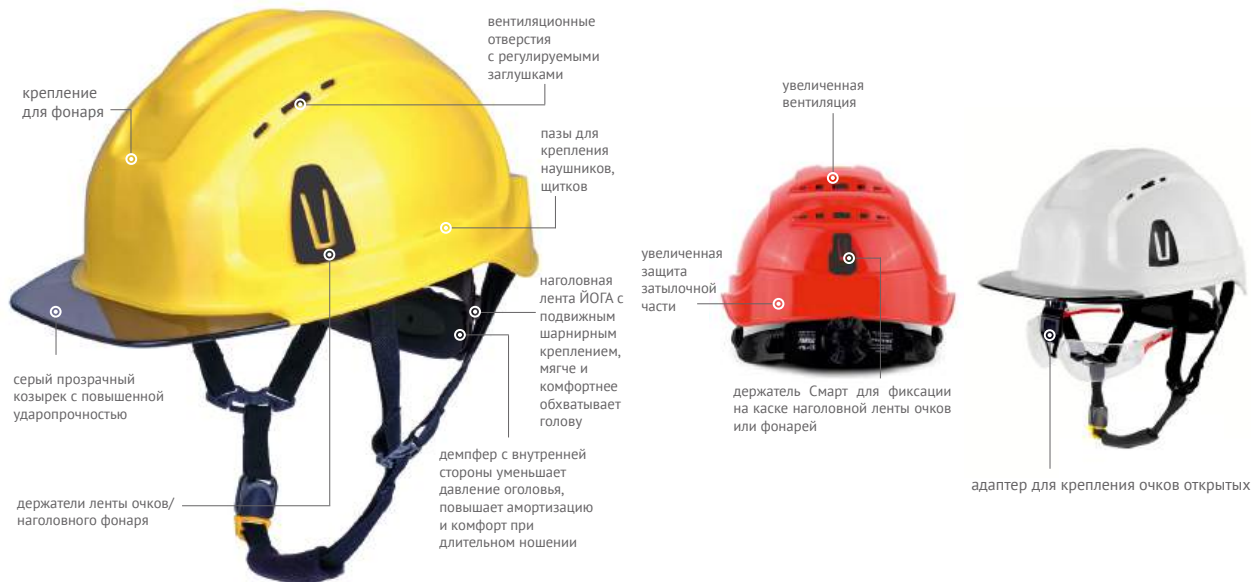

СЕРТИФИКАЦИЯ:

- Амортизация 50 Дж;
- Сопротивление перфорации 30 Дж;
- Устойчивость к искрам, брызгам металла БМ (ММ);
- Механическая прочность 80 Дж;
- Защита от химических рисков – ХИМ.СТ;
- Вентиляция внутреннего пространства – 413,5 мм²;
- Температура применения от -50°C до +50°C.

ОСОБЕННОСТИ КОРПУСА:

- Материал: корпус из полипропилена (Термотрек), серый козырек из прозрачного поликарбоната;
- Увеличенное внутреннее пространство и более глубокая посадка каски на голове пользователя;
- Разработана специально для ношения с зимними головными уборами, утепленными подшлемниками.

ВНУТРЕННЯЯ ОСНАСТКА:

- предназначена для поглощения удара и ослабления усилия, передаваемого на голову, и разработана с учетом удобства использования каски с головными уборами (летними, утепленными, термо- и влагозащитными подшлемниками).
- Амортизатор ЭТАЛОН - текстильные амортизационные ленты крепятся к корпусу в 8-ми точках;
- Инновационные регулировки на внутренней оснастке симметрично увеличивают размер и обеспечивают сбалансированное расположение корпуса относительно центра. Гарантируют комфорт ношения и баланс как при маленьком размере, так и большом, при применении с зимними головными уборами;
- Регулировка длины несущей ленты по размеру головы РАПИД ЙОГА;
- Регулировки высоты ношения: 2 высоты ношения в передней части оснастки и 3 сзади;
- Сменная налобная лента (обтюратор) из мягкой ткани для повышения комфорта ношения защитной каски;
- Несущая лента внутренней оснастки имеет специальные крючки в затылочной части для крепления пелерин;
- В комплекте адаптер с держателем для очков открытых серий: O15 HAMMER ACTIVE, O58 ВЕРСУС, O28 Победит, O88 SURGUT устанавливается в ленту каски.

ПОДБОРОДОЧНЫЙ РЕМЕШЬ:

- предназначен для надежной фиксации каски на голове пользователя.
- Всегда применяйте подбородочный ремень!
- **Абсолют - текстильный подбородочный ремень (в комплекте):**
- 4 точки крепления к корпусу каски при помощи зацепов;
- Регулируется по длине. Для быстрого съема каски с головы пользователя установлена застёжка.

ПРИМЕНЕНИЕ:

машиностроение, металлургия, добыча и переработка нефти и газа, строительство, сельское хозяйство, химическая промышленность, горнодобывающая промышленность и другие отрасли промышленности, сферы деятельности, где требуется защита головы.



РЕГУЛИРОВКИ ПО РАЗМЕРУ ГОЛОВЫ:

■ **РАПИД ЙОГА (шарнирное крепление)**

плавная регулировка размера поворотом храпового механизма РАПИД. Точно регулирует размер и надежно фиксирует каску на голове пользователя, особенно при совместном ношении с головными уборами. Для регулировки просто поверните ручку храповика до нужного размера. Шарнирное крепление ЙОГА прелягствует перегибу ленты, плавно фиксирует в нужном положении.

Размер от 52 до 65 см, шаг - 2,5 мм



КОМПЛЕКТУЮЩИЕ:

Артикул	Наименование	Описание	Количество
00758	Сменный налобный обтюратор	Обтюратор из поролона, дублированного мягкой велюровой тканью	Комплект 10 шт.
007421	Абсолют Комплект ремней подбородочных тканевых с тканевым подбородником	4 точки крепления к корпусу каски при помощи зацепов. Регулируется по длине. С зацепом-ловителем	Комплект 10 шт.
00711	Комплект держателей Смарт для крепления наголовной ленты очков	Для надежной фиксации очков закрытых с наголовной лентой	Комплект 10 шт.
00455	Демпфер затылочный к механизму РАПИД	Уменьшает давление оголовья, повышает амортизацию и комфорт при длительном ношении	Комплект 1 шт.
00823	Рюкзак с логотипом	Рюкзак на веревочной стяжке, 430x470 мм	Комплект 1 шт.

КОМПЛЕКСНАЯ ЗАЩИТА:

Артикул	Наименование
11537	Очки защитные O15 Hammer Active
00303	Подшлемник под каску РОСОМЗ® СПОРТ

Цвет корпуса	РАПИД ЙОГА
	783714
	783715
	783716
	783717
	783718
	783719
	783720
Сигнальная	783724
Сигнальная	783725
Сигнальная	783729

Визитница АБСОЛЮТ® для касок защитных РОСОМЗ® артикул 00781:

- Состоит из двух деталей: бесцветного поликарбоната и чёрной подложки с защелкой из поликарбоната.
- Ударопрочный поликарбонат устойчив к механическим воздействиям, влаге.
- В бесцветную часть помещается карточка (5,5x9,5 см) с необходимыми данными владельца каски.
- Крепится в паз для налобного фонаря, повторяя округлую форму защитной каски для плотной фиксации.
- Позволяет быстро идентифицировать работника или посетителей предприятия.



Каска защитная СОМЗ-78 Эльбрус

УВЕЛИЧЕННЫЙ ОБЗОР

НАЗНАЧЕНИЕ:

Защитные каски предназначены для обеспечения защиты верхней части головы пользователя от повреждений падающими предметами, от воздействия влаги, брызг металла, химических рисков, загрязнений, микротравм, метеофакторов на производственных площадках во всех отраслях промышленности.



держатель Smart для фиксации на каске наголовной ленты очков или фонарей

СЕРТИФИКАЦИЯ:

- Амортизация 50 Дж;
- Сопротивление перфорации 30 Дж;
- Устойчивость к искрам, брызгам металла БМ (ММ);
- Устойчивость к боковой деформации БД (LD);
- Защита от химических рисков – ХИМ.СТ;
- Вентиляция внутреннего пространства – 250 мм²;
- Температура применения от -50°C до +50°C.

ОСОБЕННОСТИ КОРПУСА:

- Материал: полипропилен (Термотрек);
- На козырьке каски нанесена несмываемая маркировка с защитными свойствами.

ВНУТРЕННЯЯ ОСНАСТКА:

- предназначена для поглощения удара и ослабления усилия, передаваемого на голову, и разработана с учетом удобства использования каски с головными уборами (летними, утепленными, термо- и влагозащитными подшлемниками).
- Амортизатор ЭТАЛОН - текстильные амортизационные ленты крепятся к корпусу в 6-ти точках;
 - Регулировки высоты ношения: 1 высота ношения в передней части оснастки и 3 сзади;
 - Регулировка длины несущей ленты по размеру головы РАПИД;
 - Сменная налобная лента (обтюратор) из мягкой ткани для повышения комфорта ношения защитной каски;
 - Несущая лента внутренней оснастки имеет специальные крючки в затылочной части для крепления пелерины.

ПОДБОРОДОЧНЫЙ РЕМЕнь:

- предназначен для надежной фиксации каски на голове пользователя. Всегда применяйте подбородочный ремень!
- R7 - текстильный подбородочный ремень (в комплекте):**
- 2 точки крепления к корпусу каски при помощи карабинов;
 - Регулируется по длине.

ПРИМЕНЕНИЕ:

машиностроение, металлургия, добыча и переработка нефти и газа, строительство, сельское хозяйство, химическая промышленность, горнодобывающая промышленность и другие отрасли промышленности, сферы деятельности, где требуется защита головы.

РЕГУЛИРОВКИ ПО РАЗМЕРУ ГОЛОВЫ:

■ **РАПИД (храповик)**

плавная регулировка размера поворотом храпового механизма RAPID. Точно регулирует размер и надежно фиксирует каску на голове пользователя, особенно при совместном ношении с головными уборами. Для регулировки просто поверните ручку храповика до нужного размера.

Размер от 51 до 65 см, шаг - 2,5 мм



КОМПЛЕКТУЮЩИЕ:

Артикул	Наименование	Описание	Количество
00752	Сменный налобный обтуратор	Обтуратор из поролона, дублированного мягкой велюровой тканью	Комплект 10 шт.
00689	R-7 Комплект ремней подбородочных тканевых	2 точки крепления к корпусу каски при помощи карабина. Регулируется по длине.	Комплект 10 шт.
00711	Комплект держателей Смарт для крепления наголовной ленты очков	Для надежной фиксации очков закрытых с наголовной лентой	Комплект 10 шт.
00455	Демпфер затылочный к механизму РАПИД	Уменьшает давление оголовья, повышает амортизацию и комфорт при длительном ношении	Комплект 1 шт.

КОМПЛЕКСНАЯ ЗАЩИТА:

Артикул	Наименование
60650	Наушники с креплением на каску СОМЗ-65 Стальной Лев (27 дБ)
15841	Очки открытые O58 Версус

Цвет корпуса	РАПИД
Люминесцентная	778711
	778714
	778715
	778716
	778717
	778718
	778719
	778720
Сигнальная	778724
Сигнальная	778725
Сигнальная	778729



Каска защитная СОМЗ-88 Ямал

УВЕЛИЧЕННЫЙ ОБЗОР

НАЗНАЧЕНИЕ:

Защитные каски предназначены для обеспечения защиты верхней части головы пользователя от повреждений падающими предметами, от воздействия влаги, брызг металла, химических рисков, загрязнений, микротравм, метеофакторов на производственных площадках во всех отраслях промышленности.



СЕРТИФИКАЦИЯ:

- Амортизация 50 Дж;
- Сопротивление перфорации 30 Дж;
- Устойчивость к искрам, брызгам металла БМ (ММ);
- Механическая прочность 80 Дж;
- Защита от химических рисков – ХИМ.СТ;
- Вентиляция внутреннего пространства – 413,5 мм²;
- Температура применения от -50°С до +50°С.

ОСОБЕННОСТИ КОРПУСА:

- Материал: полипропилен (Термотрек);
- На козырьке каски нанесена несмываемая маркировка с защитными свойствами;
- Увеличенное внутреннее пространство и более глубокая посадка каски на голове пользователя;
- Разработана специально для ношения с зимними головными уборами, утепленными подшлемниками.

ВНУТРЕННЯЯ ОСНАСТКА:

- предназначена для поглощения удара и ослабления усилия, передаваемого на голову, и разработана с учетом удобства использования каски с головными уборами (летними, утепленными, термо- и влагозащитными подшлемниками).
- Амортизатор ЭТАЛОН - текстильные амортизационные ленты крепятся к корпусу в 8-ми точках;
- Инновационные регулировки на внутренней оснастке симметрично увеличивают размер и обеспечивают сбалансированное расположение корпуса относительно центра. Гарантируют комфорт ношения и баланс как при маленьком размере, так и большом, при применении с зимними головными уборами;
- Регулировка длины несущей ленты по размеру головы РАПИД ЙОГА;
- Регулировки высоты ношения: 2 высоты ношения в передней части оснастки и 3 сзади;
- Сменная налобная лента (обтюратор) из мягкой ткани для повышения комфорта ношения защитной каски;
- Несущая лента внутренней оснастки имеет специальные крючки в затылочной части для крепления пелерины;
- В комплекте адаптер с держателем для очков открытой серии: 015 HAMMER ACTIVE, 058 ВЕРСУС, 028 Победит, 088 SURGUT устанавливается в ленту каски.

ПОДБОРОДОЧНЫЙ РЕМЕнь:

- предназначен для надежной фиксации каски на голове пользователя. Всегда применяйте подбородочный ремень!
- **Ямал - текстильный подбородочный ремень (в комплекте):**
- 4 точки крепления к корпусу каски при помощи зацепов;
- Регулируется по длине. Для быстрого съема каски с головы пользователя установлена застёжка.

ПРИМЕНЕНИЕ:

машиностроение, металлургия, добыча и переработка нефти и газа, строительство, сельское хозяйство, химическая промышленность, горнодобывающая промышленность и другие отрасли промышленности, сферы деятельности, где требуется защита головы.



РЕГУЛИРОВКИ ПО РАЗМЕРУ ГОЛОВЫ:

■ РАПИД ЙОГА (шарнирное крепление)

главная регулировка размера поворотом храпового механизма РАПИД. Точно регулирует размер и надежно фиксирует каску на голове пользователя, особенно при совместном ношении с головными уборами. Для регулировки просто поверните ручку храповика до нужного размера. Шарнирное крепление ЙОГА препятствует перегибу ленты, плавно фиксирует в нужном положении.

Размер от 52 до 65 см, шаг - 2,5 мм



КОМПЛЕКТУЮЩИЕ:

Артикул	Наименование	Описание	Количество
00758	Сменный налобный обтюратор	Обтюратор из поролона, дублированного мягкой велюровой тканью	Комплект 10 шт.
007431	Ямал Комплект ремней подбородочных тканевых с тканевым подбородником	4 точки крепления к корпусу каски при помощи зацепов. Регулируется по длине. С зацепом-ловителем	Комплект 10 шт.
00711	Комплект держателей Смарт для крепления наголовной ленты очков	Для надежной фиксации очков закрытых с наголовной лентой	Комплект 10 шт.
00455	Демпфер затылочный к механизму РАПИД	Уменьшает давление оголовья, повышает амортизацию и комфорт при длительном ношении	Комплект 1 шт.
00823	Рюкзак с логотипом	Рюкзак на веревочной стяжке, 430x470 мм	Комплект 1 шт.

КОМПЛЕКСНАЯ ЗАЩИТА:

Артикул	Наименование
255837	Очки защитные закрытые ЗН55 SPARK Арктика (2С-1,2)
00938	Головной убор для взрослых: подшлемник FavoriT CRYSTALINE®

Цвет корпуса	РАПИД ЙОГА
Люминесцентная	788711
	788714
	788715
	788716
	788717
	788718
	788719
	788720
Сигнальная	788724
Сигнальная	788725
Сигнальная	788729



Каска защитная СОМЗ-19 Зенит

СПОРТИВНЫЙ ДИЗАЙН

НАЗНАЧЕНИЕ:

Защитные каски предназначены для обеспечения защиты верхней части головы пользователя от повреждений падающими предметами, от воздействия влаги, брызг металла, химических рисков, загрязнений, микротравм, метеофакторов на производственных площадках во всех отраслях промышленности.

вентиляционные отверстия с регулируемыми заглушками



СЕРТИФИКАЦИЯ:

- Амортизация 50 Дж;
- Сопротивление перфорации 30 Дж;
- Устойчивость к искрам, брызгам металла БМ (ММ);
- Защита от химических рисков – ХИМ.СТ;
- Вентиляция внутреннего пространства – 320 мм²;
- Температура применения от -50°С до +50°С.

ОСОБЕННОСТИ КОРПУСА:

- Материал: полиэтилен высокой плотности (HDPE);
- Паз для крепления держателя Смарт для фиксации на каске наголовной ленты очков или фонарей;
- На козырьке каски нанесена несмываемая маркировка с защитными свойствами.

ВНУТРЕННЯЯ ОСНАСТКА:

- предназначена для поглощения удара и ослабления усилия, передаваемого на голову, и разработана с учетом удобства использования каски с головными уборами (летними, утепленными, термо- и влагозащитными подшлемниками).
- Амортизатор ЭТАЛОН - текстильные амортизационные ленты крепятся к корпусу в 8-ми точках;
 - Регулировки высоты ношения: 1 высота ношения в передней части оснастки и 3 сзади;
 - Регулировка длины несущей ленты по размеру головы РАПИД ЙОГА;
 - Сменная налобная лента (обтюратор) из мягкой ткани для повышения комфорта ношения защитной каски;
 - Несущая лента внутренней оснастки имеет специальные крючки в затылочной части для крепления пелерин.

ПОДБОРОДОЧНЫЙ РЕМЕнь:

- предназначен для надежной фиксации каски на голове пользователя. Всегда применяйте подбородочный ремень! **Абсолют - текстильный подбородочный ремень (в комплекте):**
- 4 точки крепления к корпусу каски при помощи зацепов;
 - Регулируется по длине. Для быстрого съема каски с головы пользователя установлена застёжка.

ПРИМЕНЕНИЕ:

машиностроение, металлургия, добыча и переработка нефти и газа, строительство, сельское хозяйство, химическая промышленность, горнодобывающая промышленность и другие отрасли промышленности, сферы деятельности, где требуется защита головы.

РЕГУЛИРОВКИ ПО РАЗМЕРУ ГОЛОВЫ:

■ **РАПИД ЙОГА (шарнирное крепление)**

плавная регулировка размера поворотом храпового механизма РАПИД. Точно регулирует размер и надежно фиксирует каску на голове пользователя, особенно при совместном ношении с головными уборами. Для регулировки просто поверните ручку храповика до нужного размера. Шарнирное крепление ЙОГА препятствует перегибу ленты, плавно фиксирует в нужном положении.

Размер от 52 до 65 см, шаг - 2,5 мм



КОМПЛЕКТУЮЩИЕ:

Артикул	Наименование	Описание	Количество
00752	Сменный налобный обтюратор	Обтюратор из поролона, дублированного мягкой велюровой тканью	Комплект 10 шт.
007421	Абсолют Комплект ремней подбородочных тканевых с тканевым подбородником	4 точки крепления к корпусу каски при помощи зацепов. Регулируется по длине. С зацепом-ловителем	Комплект 10 шт.
00687	EVEREST (Max) Комплект ремней подбородочных тканевых с тканевым подбородником	4 точки крепления к корпусу каски при помощи карабинов. Регулировка по длине при помощи пряжки. С зацепом-ловителем	Комплект 10 шт.
00455	Демпфер затылочный к механизму РАПИД	Уменьшает давление оголовья, повышает амортизацию и комфорт при длительном ношении	Комплект 1 шт.

КОМПЛЕКСНАЯ ЗАЩИТА:

Артикул	Наименование
67772	Наушники противозумные СОМЗ-77 Зебра Premium
15830	Очки защитные открытые 058 Версус

Цвет корпуса	РАПИД ЙОГА
	719814
	719815
	719816
	719817
	719818
	719819
	719820



Каска защитная COM3-55 FavoriT

ХИТ ПРОДАЖ!

НАЗНАЧЕНИЕ:

Защитные каски предназначены для обеспечения защиты верхней части головы пользователя от повреждений падающими предметами, от воздействия влаги, брызг металла, химических рисков, загрязнений, микротравм, метеофакторов на производственных площадках во всех отраслях промышленности.



СЕРТИФИКАЦИЯ:

- Амортизация 50 Дж;
- Сопротивление перфорации 30 Дж;
- Устойчивость к искрам, брызгам металла БМ (ММ);
- Механическая прочность 80 Дж;
- Электрическая изоляция: 440 В;
- Защита от химических рисков – ХИМ.СТ;
- Температура применения от -50°C до +50°C.

ОСОБЕННОСТИ КОРПУСА:

- Материал: полипропилен (Термотрек);
- Паз для крепления держателя Smart для фиксации на каске наголовной ленты очков или фонарей. Smart является УФ-индикатором старения каски (в касках COM3-55 FavoriT РАПИД поставляется в комплекте);
- На козырьке каски нанесена несмываемая маркировка с защитными свойствами.

ВНУТРЕННЯЯ ОСНАСТКА:

- предназначена для поглощения удара и ослабления усилия, передаваемого на голову, и разработана с учетом удобства использования каски с головными уборами (летними, утепленными, термо- и влагозащитными подшлемниками).
- Амортизатор ЭТАЛОН - текстильные амортизационные ленты крепятся к корпусу в 6-ти точках;
 - Регулировки высоты ношения: 1 высота ношения в передней части оснастки и 3 сзади;
 - Регулировка длины несущей ленты по размеру головы в 2-х исполнениях: СТАНДАРТ, РАПИД;
 - Сменная налобная лента (обтюратор) из мягкой ткани для повышения комфорта ношения защитной каски;
 - Несущая лента внутренней оснастки имеет специальные крючки в затылочной части для крепления пелерины.

ПОДБОРОДОЧНЫЙ РЕМЕНЬ:

- предназначен для надежной фиксации каски на голове пользователя. Всегда применяйте подбородочный ремень! **R-5 - текстильный подбородочный ремень (в комплекте):**
- 2 точки крепления к несущей ленте;
 - Регулировка по длине при помощи пряжки.

РЕГУЛИРОВКИ ПО РАЗМЕРУ ГОЛОВЫ:

■ **СТАНДАРТ (лента)**

ступенчатая регулировка размера, которая производится перестановкой ленты в пазы. Простая и надежная регулировка размера.

Размер от 52 до 65 см, шаг - 4 мм



■ **РАПИД (храповик)**

плавная регулировка размера поворотом храпового механизма РАПИД. Точно регулирует размер и надежно фиксирует каску на голове пользователя, особенно при совместном ношении с головными уборами. Для регулировки просто поверните ручку храповика до нужного размера.

Размер от 51 до 65 см, шаг - 2,5 мм



КОМПЛЕКТУЮЩИЕ:

Артикул	Наименование	Описание	Количество
00762	Сменный налобный обтюратор	Обтюратор из антиаллергенного нетканого медицинского материала (в касках с наголовным креплением СТАНДАРТ)	Комплект 10 шт.
00752	Сменный налобный обтюратор	Обтюратор из поролона, дублированного мягкой велюровой тканью (в касках с наголовным креплением РАПИД)	Комплект 10 шт.
00673	E-5 Комплект ремней подбородочных эластичных	2 точки крепления к несущей ленте. Регулировка подлине при помощи пряжки	Комплект 10 шт.
00681	R-5 Комплект ремней подбородочных тканевых	2 точки крепления к несущей ленте. Регулировка по длине при помощи пряжки	Комплект 10 шт.
00455	Демпфер затылочный к механизму РАПИД	Уменьшает давление оголовья, повышает амортизацию и комфорт при длительном ношении	Комплект 1 шт.

КОМПЛЕКСНАЯ ЗАЩИТА:

Артикул	Наименование
04390	Щиток защитный лицевой с креплением на каске КБТ ВИЗИОН ТИТАН
67657	Наушники проиошумные СОМЗ-65 Зебра Premium

Цвет корпуса	РАПИД
	75711V
	75714V
	75715V
	75716V
	75717V
	75718V
	75719V
	75720V

Каска СОМЗ-55 FavoriТ доступна в исполнении из полиэтилена высокой плотности (HDPE). Спрашивайте у консультанта РОСОМЗ®



Каска защитная СОМЗ-55 ВИЗИОН

НАЗНАЧЕНИЕ:

Защитные каски предназначены для обеспечения защиты верхней части головы пользователя от повреждений падающими предметами, от воздействия влаги, брызг металла, химических рисков, загрязнений, микротравм, метеофакторов на производственных площадках во всех отраслях промышленности.



держатель Smart для фиксации на каске наголовной ленты очков или фонарей



СЕРТИФИКАЦИЯ:

- Амортизация 50 Дж;
- Сопротивление перфорации 30 Дж;
- Устойчивость к искрам, брызгам металла БМ (ММ);
- Механическая прочность 80 Дж;
- Электрическая изоляция: 440 В;
- Защита от химических рисков – ХИМ.СТ;
- Температура применения от -50°C до +50°C.

ОСОБЕННОСТИ КОРПУСА:

- Материал: полипропилен (Термотрек);
- Паз для крепления держателя Smart для фиксации на каске наголовной ленты очков или фонарей. Smart является УФ-индикатором старения каски (в касках СОМЗ-55 ВИЗИОН РАПИД поставляется в комплекте);
- На козырьке каски нанесена несмываемая маркировка с защитными свойствами.

ВНУТРЕННЯЯ ОСНАСТКА:

- предназначена для поглощения удара и ослабления усилия, передаваемого на голову, и разработана с учетом удобства использования каски с головными уборами (летними, утепленными, термо- и влагозащитными подшлемниками).
- Амортизатор ЭТАЛОН - текстильные амортизационные ленты крепятся к корпусу в 6-ти точках;
 - Регулировки высоты ношения: 1 высота ношения в передней части оснастки и 3 сзади;
 - Регулировка длины несущей ленты по размеру головы в 3-х исполнениях: СТАНДАРТ, РАПИД, РАПИД СТАЛЬ;
 - Сменная налобная лента (обтюратор) из мягкой ткани для повышения комфорта ношения защитной каски;
 - Несущая лента внутренней оснастки имеет специальные крючки в затылочной части для крепления пелерины.

ПОДБОРОДОЧНЫЙ РЕМЁНЬ:

предназначен для надежной фиксации каски на голове пользователя.

Всегда применяйте подбородочный ремень!

R-5 - текстильный подбородочный ремень (в комплекте):

- 2 точки крепления к несущей ленте;
- Регулировка по длине при помощи пряжки.

ПРИМЕНЕНИЕ:

машиностроение, металлургия, добыча и переработка нефти и газа, строительство, сельское хозяйство, химическая промышленность, горнодобывающая промышленность и другие отрасли промышленности, сферы деятельности, где требуется защита головы.

РЕГУЛИРОВКИ ПО РАЗМЕРУ ГОЛОВЫ:

■ **СТАНДАРТ (лента)**

ступенчатая регулировка размера, которая производится перестановкой ленты в пазы. Простая и надежная регулировка размера.

Размер от 52 до 65 см, шаг - 4 мм



■ **РАПИД (храповик)**

плавная регулировка размера поворотом храпового механизма РАПИД. Точно регулирует размер и надежно фиксирует каску на голове пользователя, особенно при совместном ношении с головными уборами. Для регулировки просто поверните ручку храповика до нужного размера.

Размер от 51 до 65 см, шаг - 2,5 мм



■ **РАПИД СТАЛЬ (реечный механизм)**

плавная регулировка размера поворотом храпового механизма РАПИД. Точно регулирует размер и надежно фиксирует каску на голове пользователя, особенно при совместном ношении с головными уборами. Для регулировки нажмите на храповик, поверните до нужного размера и отпустите ручку.

Размер от 51 до 65 см, шаг - 2,5 мм



КОМПЛЕКТУЮЩИЕ:

Артикул	Наименование	Описание	Количество
00762	Сменный налобный обтюратор	Обтюратор из антиаллергенного нетканого медицинского материала (в касках с наголовным креплением СТАНДАРТ)	Комплект 10 шт.
00752	Сменный налобный обтюратор	Обтюратор из поролона, дублированного мягкой велюровой тканью (в касках с наголовным креплением РАПИД)	Комплект 10 шт.
00691	E-5 Комплект ремней подбородочных эластичных	2 точки крепления к несущей ленте. Регулировка по длине при помощи пряжки	Комплект 10 шт.
00681	R-5 Комплект ремней подбородочных тканевых	2 точки крепления к несущей ленте. Регулировка по длине при помощи пряжки	Комплект 10 шт.
00673	K-2A Комплект ремней подбородочных из параамида	2 точки крепления к несущей ленте. Регулировка по длине при помощи пряжки. С зацепом-ловителем	Комплект 10 шт.
00711	Комплект держателей Смарт для крепления наголовной ленты очков	Для надежной фиксации очков закрытых с наголовной лентой	Комплект 10 шт.

КОМПЛЕКСНАЯ ЗАЩИТА:

Артикул	Наименование
60350	Наушники с креплением на каску COM3-35 Чемпион (31 дБ)
18715	Очки защитные открытые O87 ARCTIC

Цвет корпуса	СТАНДАРТ	РАПИД	РАПИД СТАЛЬ
	78211V	78711V	78711/C
	78214V	78714V	78714/C
	78215V	78715V	78715/C
	78216V	78716V	78716/C
	78217V	78717V	78717/C
	78218V	78718V	78718/C
	78219V	78719V	78719/C
	78220V	78720V	78720/C

Каска COM3-55 ВИЗИОН доступна в исполнении из полиэтилена высокой плотности (HDPE). Спрашивайте у консультанта РОСОМЗ®



Каска защитная RFI-3 BIOT®

НАЗНАЧЕНИЕ:

Защитные каски предназначены для обеспечения защиты верхней части головы пользователя от повреждений падающими предметами, от воздействия влаги, брызг металла, химических рисков, загрязнений, микротравм, метеофакторов на производственных площадках во всех отраслях промышленности.



площадка для логотипа

пазы для крепления наушников, щитков
наголовная лента ЙОГА с подвижным шарнирным креплением, мягче и комфортнее обхватывает голову

держатели ленты наголовного фонаря



держатель Смарт для фиксации на каске наголовной ленты очков или фонарей



ЛЁГКАЯ



Крепление ремня к корпусу каски соответствует требованиям Приказа 782н от 16.11.2020 Правил по охране труда при работе на высоте

СЕРТИФИКАЦИЯ:

- Амортизация 50 Дж;
- Сопротивление перфорации 30 Дж;
- Устойчивость к искрам, брызгам металла БМ (ММ);
- Электрическая изоляция: 440 В;
- Электрическая изоляция: 1000 В;
- Защита от химических рисков – ХИМ.СТ;
- Температура применения от -50°C до +50°C.

ОСОБЕННОСТИ КОРПУСА:

- Материал: полипропилен (Термотрек);
- Паз для крепления держателя Смарт для фиксации на каске наголовной ленты очков или фонарей. Смарт является УФ-индикатором старения каски (в касках RFI-3 BIOT® РАПИД поставляется в комплекте);
- На козырьке каски нанесена несмываемая маркировка с защитными свойствами.

ВНУТРЕННЯЯ ОСНАСТКА:

- предназначена для поглощения удара и ослабления усилия, передаваемого на голову, и разработана с учетом удобства использования каски с головными уборами (летними, утепленными, термо- и влагозащитными подшлемниками).
- Амортизатор ЭТАЛОН - текстильные амортизационные ленты крепятся к корпусу в 8-ми точках;
 - Регулировки высоты ношения: 1 высота ношения в передней части оснастки и 3 сзади;
 - Регулировка длины несущей ленты по размеру головы РАПИД ЙОГА;
 - Сменная налобная лента (обтюратор) из мягкой ткани для повышения комфорта ношения защитной каски;
 - Несущая лента внутренней оснастки имеет специальные крючки в затылочной части для крепления пелерины.

ПОДБОРОДОЧНЫЙ РЕМЕНЬ:

предназначен для надежной фиксации каски на голове пользователя.

Всегда применяйте подбородочный ремень! **Абсолют - текстильный подбородочный ремень (в комплекте):**

- 4 точки крепления к корпусу каски при помощи зацепов;
- Регулируется по длине. Для быстрого съема каски с головы пользователя установлена застёжка.

ПРИМЕНЕНИЕ:

машиностроение, металлургия, добыча и переработка нефти и газа, строительство, сельское хозяйство, химическая промышленность, горнодобывающая промышленность и другие отрасли промышленности, сферы деятельности, где требуется защита головы.

Соответствует требованиям Приказа №782н.

■ **РАПИД ЙОГА (шарнирное крепление)**

плавная регулировка размера поворотом храпового механизма РАПИД. Точно регулирует размер и надежно фиксирует каску на голове пользователя, особенно при совместном ношении с головными уборами. Для регулировки просто поверните ручку храповика до нужного размера. Шарнирное крепление ЙОГА препятствует перегибу ленты, плавно фиксирует в нужном положении.

Размер от 52 до 65 см, шаг - 2,5 мм



КОМПЛЕКТУЮЩИЕ:

Артикул	Наименование	Описание	Количество
00752	Сменный налобный обтюратор	Обтюратор из поролона, дублированного мягкой велюровой тканью	Комплект 10 шт.
007421	Абсолют Комплект ремней подбородочных тканевых с тканевым подбородником	4 точки крепления к корпусу каски при помощи зацепов. Регулируется по длине. С зацепом-ловителем	Комплект 10 шт.
00699	E-7 Комплект ремней подбородочных эластичных	2 точки крепления к корпусу каски при помощи карабина. Регулировка по длине при помощи пряжки	Комплект 10 шт.
00681	R-5 Комплект ремней подбородочных тканевых	2 точки крепления к несущей ленте. Регулировка по длине при помощи пряжки	Комплект 10 шт.
00673	K-2A Комплект ремней подбородочных из параaramида	2 точки крепления к несущей ленте. Регулировка по длине при помощи пряжки. С зацепом-ловителем	Комплект 10 шт.

КОМПЛЕКСНАЯ ЗАЩИТА:

Артикул	Наименование
04406	Щиток защитный лицевой с креплением на каске КС СТАЛЬ
00940	Подшлемник утепленный FavorIT СУРГУТ

Цвет корпуса	РАПИД ЙОГА
Люминесцентная	72711
	72714
	72715
	72716
	72717
	72718
	72719
	72720
	72724
	72725
	72729



Каска защитная RFI-7 TITAN

СТИЛЬНАЯ

НАЗНАЧЕНИЕ:

Защитные каски предназначены для обеспечения защиты верхней части головы пользователя от повреждений падающими предметами, от воздействия влаги, брызг металла, химических рисков, загрязнений, микротравм, метеофакторов на производственных площадках во всех отраслях промышленности.



СЕРТИФИКАЦИЯ:

- Амортизация 50 Дж;
- Сопротивление перфорации 30 Дж;
- Устойчивость к искрам, брызгам металла БМ (ММ);
- Электрическая изоляция: 440 В;
- Электрическая изоляция: 1000 В;
- Защита от химических рисков – ХИМ.СТ;
- Температура применения от -50°C до +50°C.

ОСОБЕННОСТИ КОРПУСА:

- Материал: полипропилен (Термотрек);
- Паз для крепления держателя Смарт для фиксации на каске наголовной ленты очков или фонарей. Смарт является УФ-индикатором старения каски (в касках RFI-7 TITAN РАПИД поставляется в комплекте);
- На козырьке каски нанесена несмываемая маркировка с защитными свойствами.

ВНУТРЕННЯЯ ОСНАСТКА:

- предназначена для поглощения удара и ослабления усилия, передаваемого на голову, и разработана с учетом удобства использования каски с головными уборами (летними, утепленными, термо- и влагозащитными подшлемниками).
- Амортизатор ЭТАЛОН - текстильные амортизационные ленты крепятся к корпусу в 8-ми точках;
 - Регулировки высоты ношения: 2 высоты ношения в передней части оснастки и 3 сзади;
 - Регулировка длины несущей ленты по размеру головы в 2-х исполнениях: РАПИД ЙОГА, РАПИД СТАЛЬ;
 - Сменная налобная лента (обтюратор) из мягкой ткани для повышения комфорта ношения защитной каски;
 - Несущая лента внутренней оснастки имеет специальные крючки в затылочной части для крепления пелерины.

ПОДБОРОДОЧНЫЙ РЕМЁНЬ:

- предназначен для надежной фиксации каски на голове пользователя. Всегда применяйте подбородочный ремень!
- R-2 - текстильный подбородочный ремень (в комплекте):**
- 2 точки крепления к несущей ленте;
 - Регулировка по длине при помощи пряжки. Для быстрого съема каски с головы пользователя установлена застёжка.

ПРИМЕНЕНИЕ:

машиностроение, металлургия, добыча и переработка нефти и газа, строительство, сельское хозяйство, химическая промышленность, горнодобывающая промышленность и другие отрасли промышленности, сферы деятельности, где требуется защита головы.



РЕГУЛИРОВКИ ПО РАЗМЕРУ ГОЛОВЫ:

■ **РАПИД ЙОГА (шарнирное крепление)**

плавная регулировка размера поворотом храпового механизма РАПИД. Точно регулирует размер и надежно фиксирует каску на голове пользователя, особенно при совместном ношении с головными уборами. Для регулировки просто поверните ручку храповика до нужного размера. Шарнирное крепление ЙОГА препятствует перегибу ленты, плавно фиксирует в нужном положении.

Размер от 52 до 65 см, шаг - 2,5 мм



■ **РАПИД СТАЛЬ (реечный механизм)**

плавная регулировка размера поворотом храпового механизма РАПИД. Точно регулирует размер и надежно фиксирует каску на голове пользователя, особенно при совместном ношении с головными уборами. Для регулировки нажмите на храповик, поверните до нужного размера и отпустите ручку.

Размер от 51 до 65 см, шаг - 2,5 мм



КОМПЛЕКТУЮЩИЕ:

Артикул	Наименование	Описание	Количество
00753	Сменный налбный обтюратор	Обтюратор из поролона, дублированного мягкой велюровой тканью (в касках с наголовным креплением РАПИД)	Комплект 10 шт.
00683	R-2 Комплект ремней подбородочных тканевых	2 точки крепления к несущей ленте. Регулировка по длине при помощи пряжки. С зацепом-ловителем	Комплект 10 шт.
00681	R-5 Комплект ремней подбородочных тканевых	2 точки крепления к несущей ленте. Регулировка по длине при помощи пряжки	Комплект 10 шт.
00673	K-2A Комплект ремней подбородочных из параaramида	2 точки крепления к несущей ленте. Регулировка по длине при помощи пряжки. С зацепом-ловителем	Комплект 10 шт.

КОМПЛЕКСНАЯ ЗАЩИТА:

Артикул	Наименование
60650	Наушники с креплением на каску COM3-65 Стальной Лев (27 дБ)
11536/1	Очки открытые O15 HAMMER ACTIVE plus

Цвет корпуса	РАПИД ЙОГА	РАПИД СТАЛЬ
Люминесцентная	71711	71711/С
	71714	71714/С
	71715	71715/С
	71716	71716/С
	71717	71717/С
	71718	71718/С
	71719	71719/С
	71720	71720/С
Сигнальная	71724	71724/С
Сигнальная	71725	71725/С
Сигнальная	71729	71729/С



Каска защитная СОМЗ-80 Абсолют®

НАЗНАЧЕНИЕ:

Защитные каски предназначены для обеспечения защиты верхней части головы пользователя от повреждений падающими предметами, от воздействия влаги, брызг металла, химических рисков, загрязнений, микротравм, метеофакторов на производственных площадках во всех отраслях промышленности.



увеличенная защита затылочной части



УВЕЛИЧЕННАЯ ЗАЩИТА



Крепление ремня к корпусу каски соответствует требованиям Приказа 782н от 16.11.2020 Правил по охране труда при работе на высоте

СЕРТИФИКАЦИЯ:

- Амортизация 50 Дж;
- Сопротивление перфорации 30 Дж;
- Устойчивость к искрам, брызгам металла БМ (ММ);
- Механическая прочность 80 Дж;
- Электрическая изоляция: 440 В;
- Защита от химических рисков – ХИМ.СТ;
- Температура применения от -50°C до +50°C.

ОСОБЕННОСТИ КОРПУСА:

- Материал: полипропилен (Термотрек);
- На козырьке каски нанесена несмываемая маркировка с защитными свойствами;
- Увеличенное внутреннее пространство и более глубокая посадка каски на голове пользователя;
- Разработана специально для ношения с зимними головными уборами, утепленными подшлемниками.

ВНУТРЕННЯЯ ОСНАСТКА:

предназначена для поглощения удара и ослабления усилия, передаваемого на голову, и разработана с учетом удобства использования каски с головными уборами (летними, утепленными, термо- и влагозащитными подшлемниками).

- Амортизатор ЭТАЛОН - текстильные амортизационные ленты крепятся к корпусу в 8-ми точках;
- Инновационные регулировки на внутренней оснастке симметрично увеличивают размер и обеспечивают сбалансированное расположение корпуса относительно центра. Гарантируют комфорт ношения и баланс как при маленьком размере, так и большом, при применении с зимними головными уборами;
- Регулировка длины несущей ленты по размеру головы РАПИД ИОГА;
- Регулировки высоты ношения: 2 высоты ношения в передней части оснастки и 3 сзади;
- Сменная налобная лента (обтуратор) из мягкой ткани для повышения комфорта ношения защитной каски;
- Несущая лента внутренней оснастки имеет специальные крючки в затылочной части для крепления пелерин;
- В комплекте адаптер с держателем для очков открытых серий: 015 HAMMER ACTIVE, 058 ВЕРСУС, 028 Победит, 088 SURGUT устанавливается в ленту каски.

ПОДБОРОДОЧНЫЙ РЕМЕнь:

предназначен для надежной фиксации каски на голове пользователя.

Всегда применяйте подбородочный ремень!

Абсолют - текстильный подбородочный ремень (в комплекте):

- 4 точки крепления к корпусу каски при помощи зацепов;
- Регулируется по длине. Для быстрого съема каски с головы пользователя установлена застёжка.

ПРИМЕНЕНИЕ:

машиностроение, металлургия, добыча и переработка нефти и газа, строительство, сельское хозяйство, химическая промышленность, горнодобывающая промышленность и другие отрасли промышленности, сферы деятельности, где требуется защита головы. Соответствует требованиям Приказа №782н.



РЕГУЛИРОВКИ ПО РАЗМЕРУ ГОЛОВЫ:

■ **РАПИД ЙОГА (шарнирное крепление)**

плавная регулировка размера поворотом храпового механизма РАПИД. Точно регулирует размер и надежно фиксирует каску на голове пользователя, особенно при совместном ношении с головными уборами. Для регулировки просто поверните ручку храповика до нужного размера. Шарнирное крепление ЙОГА преряпствует перегибу ленты, плавно фиксирует в нужном положении.

Размер от 52 до 65 см, шаг - 2,5 мм



КОМПЛЕКТУЮЩИЕ:

Артикул	Наименование	Описание	Количество
00758	Сменный налобный обтюратор	Обтюратор из поролона, дублированного мягкой велюровой тканью	Комплект 10 шт.
007421	Абсолют Комплект ремней подбородочных тканевых с тканевым подбородником	4 точки крепления к корпусу каски при помощи зацепов. Регулируется по длине. С зацепом-ловителем	Комплект 10 шт.
00711	Комплект держателей Смарт для крепления наголовной ленты очков	Для надежной фиксации очков закрытых с наголовной лентой	Комплект 10 шт.
00455	Демпфер затылочный к механизму РАПИД	С внутренней стороны уменьшает давление оголовья, повышает амортизацию и комфорт при длительном ношении	Комплект 1 шт.

КОМПЛЕКСНАЯ ЗАЩИТА:

Артикул	Наименование
00940	Подшлемник утепленный FavoriТ CYPГVT
11555-5	Очки защитные открытые O15 HAMMER ACTIVE

Цвет корпуса	РАПИД ЙОГА
	781714V
	781715V
	781716V
	781717V
	781718V
	781719V
	781720V
Сигнальная	781724V
Сигнальная	781725V
Сигнальная	781729V



Каска защитная СОМЗ-80 Абсолют® Престиж

ПРОЗРАЧНЫЙ КОЗЫРЕК

НАЗНАЧЕНИЕ:

Защитные каски предназначены для обеспечения защиты верхней части головы пользователя от повреждений падающими предметами, от воздействия влаги, брызг металла, химических рисков, загрязнений, микротравм, метеофакторов на производственных площадках во всех отраслях промышленности.



Крепление ремня к корпусу каски соответствует требованиям Приказа 782н от 16.11.2020 Правил по охране труда при работе на высоте



крепление для фонаря

серый прозрачный козырек с повышенной ударопрочностью

пазы для крепления наушников, щитков

наголовная лента ИОГА с подвижным шарнирным креплением, мягче и комфортнее обхватывает голову

демпфер с внутренней стороны уменьшает давление оголовья, повышает амортизацию и комфорт при длительном ношении



увеличенная защита затылочной части

держатель Смарт для фиксации на каске наголовной ленты очков или фонаря



паз для крепления очков открытых

СЕРТИФИКАЦИЯ:

- Амортизация 50 Дж;
- Сопротивление перфорации 30 Дж;
- Устойчивость к искрам, брызгам металла БМ (ММ);
- Механическая прочность 80 Дж;
- Электрическая изоляция: 440 В;
- Защита от химических рисков – ХИМ.СТ;
- Температура применения от -50°C до +50°C.

ОСОБЕННОСТИ КОРПУСА:

- Материал: корпус из полипропилена (Термотрек), серый козырек из прозрачного поликарбоната;
- На козырьке каски нанесена несмываемая маркировка с защитными свойствами;
- Увеличенное внутреннее пространство и более глубокая посадка каски на голове пользователя;
- Разработана специально для ношения с зимними головными уборами, утепленными подшлемниками.

ВНУТРЕННЯЯ ОСНАСТКА:

предназначена для поглощения удара и ослабления усилия, передаваемого на голову, и разработана с учетом удобства использования каски с головными уборами (летними, утепленными, термо- и влагоза-

щитными подшлемниками).

- Амортизатор ЭТАЛОН - текстильные амортизационные ленты крепятся к корпусу в 8-ми точках;
- Инновационные регулировки на внутренней оснастке симметрично увеличивают размер и обеспечивают сбалансированное расположение корпуса относительно центра. Гарантируют комфорт ношения и баланс как при маленьком размере, так и большом, при применении с зимними головными уборами;
- Регулировка длины несущей ленты по размеру головы РАПИД ИОГА;
- Регулировки высоты ношения: 2 высоты ношения в передней части оснастки и 3 сзади;
- Сменная налобная лента (обтюратор) из мягкой ткани для повышения комфорта ношения защитной каски;
- Несущая лента внутренней оснастки имеет специальные крючки в затылочной части для крепления пелерин;
- В комплекте адаптер с держателем для очков открытых серий: O15 HAMMER ACTIVE, O58 ВЕРСУС, O28 Победит, O88 SURGUT устанавливается в ленту каски.

ПОДБОРОДОЧНЫЙ РЕМЕНЬ:

предназначен для надежной фиксации каски на голове пользователя.

Всегда применяйте подбородочный ремень!

Абсолют - текстильный подбородочный ремень (в комплекте):

- 4 точки крепления к корпусу каски при помощи зацепов;
- Регулируется по длине. Для быстрого съема каски с головы пользователя установлена застёжка.

ПРИМЕНЕНИЕ:

машиностроение, металлургия, добыча и переработка нефти и газа, строительство, сельское хозяйство, химическая промышленность, горнодобывающая промышленность и другие отрасли промышленности, сферы деятельности, где требуется защита головы. Соответствует требованиям Приказа №782н.



РЕГУЛИРОВКИ ПО РАЗМЕРУ ГОЛОВЫ:

■ **РАПИД ЙОГА (шарнирное крепление)**

плавная регулировка размера поворотом храпового механизма РАПИД. Точно регулирует размер и надежно фиксирует каску на голове пользователя, особенно при совместном ношении с головными уборами. Для регулировки просто поверните ручку храповика до нужного размера. Шарнирное крепление ЙОГА прелягствует перегибу ленты, плавно фиксирует в нужном положении.

Размер от 52 до 65 см, шаг - 2,5 мм



КОМПЛЕКТУЮЩИЕ:

Артикул	Наименование	Описание	Количество
00758	Сменный налобный обтюратор	Обтюратор из поролона, дублированного мягкой велюровой тканью	Комплект 10 шт.
007421	Абсолют Комплект ремней подбородочных тканевых с тканевым подбородником	4 точки крепления к корпусу каски при помощи зацепов. Регулируется по длине. С зацепом-ловителем	Комплект 10 шт.
00711	Комплект держателей Смарт для крепления наголовной ленты очков	Для надежной фиксации очков закрытых с наголовной лентой	Комплект 10 шт.
00455	Демпфер затылочный к механизму РАПИД	С внутренней стороны уменьшает давление оголовья, повышает амортизацию и комфорт при длительном ношении	Комплект 1 шт.
00823	Рюкзак с логотипом	Рюкзак на веревочной стяжке, 430x470 мм	Комплект 1 шт.

КОМПЛЕКСНАЯ ЗАЩИТА:

Артикул	Наименование
15857	Очки открытые O58 Версус
00941	Подшлемник под каску PILOT

Цвет корпуса	РАПИД ЙОГА
	783714V
	783715V
	783716V
	783717V
	783718V
	783719V
	783720V
Сигнальная	783724V
Сигнальная	783725V
Сигнальная	783729V



Каска защитная СОМЗ-78 Эльбрус

НАЗНАЧЕНИЕ:

Защитные каски предназначены для обеспечения защиты верхней части головы пользователя от повреждений падающими предметами, от воздействия влаги, брызг металла, химических рисков, загрязнений, микротравм, метеофакторов на производственных площадках во всех отраслях промышленности.



Крепление ремня к корпусу каски соответствует требованиям Приказа 782н от 16.11.2020 Правил по охране труда при работе на высоте



держатель Смарт для фиксации на каске наголовной ленты очков или фонарей



СЕРТИФИКАЦИЯ:

- Амортизация 50 Дж;
- Сопротивление перфорации 30 Дж;
- Устойчивость к искрам, брызгам металла БМ (ММ);
- Устойчивость к боковой деформации БД (LD);
- Электрическая изоляция: 440 В;
- Защита от химических рисков – ХИМ.СТ;
- Температура применения от -50°С до +50°С.

ОСОБЕННОСТИ КОРПУСА:

- Материал: полипропилен (Термотрек);
- На козырьке каски нанесена несмываемая маркировка с защитными свойствами

ВНУТРЕННЯЯ ОСНАСТКА:

- предназначена для поглощения удара и ослабления усилия, передаваемого на голову, и разработана с учетом удобства использования каски с головными уборами (летними, утепленными, термо- и влагозащитными подшлемниками).
- Амортизатор ЭТАЛОН - текстильные амортизационные ленты крепятся к корпусу в 6-ти точках;
 - Регулировки высоты ношения: 1 высота ношения в передней части оснастки и 3 сзади;
 - Регулировка длины несущей ленты по размеру головы РАПИД ЙОГА;
 - Сменная налобная лента (обтюратор) из мягкой ткани для повышения комфорта ношения защитной каски;
 - Несущая лента внутренней оснастки имеет специальные крючки в затылочной части для крепления пелерини.

ПОДБОРОДОЧНЫЙ РЕМЕНЬ:

- предназначен для надежной фиксации каски на голове пользователя.
- Всегда применяйте подбородочный ремень! **Абсолют - текстильный подбородочный ремень (в комплекте):**
- 4 точки крепления к корпусу каски при помощи зацепов;
 - Регулируется по длине. Для быстрого съема каски с головы пользователя установлена застёжка.

ПРИМЕНЕНИЕ:

машиностроение, металлургия, добыча и переработка нефти и газа, строительство, сельское хозяйство, химическая промышленность, горнодобывающая промышленность и другие отрасли промышленности, сферы деятельности, где требуется защита головы.

Соответствует требованиям Приказа №782н.



РЕГУЛИРОВКИ ПО РАЗМЕРУ ГОЛОВЫ:

■ **РАПИД ЙОГА (шарнирное крепление)**

плавная регулировка размера поворотом храпового механизма РАПИД. Точно регулирует размер и надежно фиксирует каску на голове пользователя, особенно при совместном ношении с головными уборами. Для регулировки просто поверните ручку храповика до нужного размера. Шарнирное крепление ЙОГА препятствует перегибу ленты, плавно фиксирует в нужном положении.

Размер от 52 до 65 см, шаг - 2,5 мм



КОМПЛЕКТУЮЩИЕ:

Артикул	Наименование	Описание	Количество
00752	Сменный налобный обтюратор	Обтюратор из поролона, дублированного мягкой велюровой тканью	Комплект 10 шт.
007421	Абсолют Комплект ремней подбородочных тканевых с тканевым подбородником	4 точки крепления к корпусу каски при помощи зацепов. Регулируется по длине. С зацепом-ловителем	Комплект 10 шт.
00711	Комплект держателей Смарт для крепления наголовной ленты очков	Для надежной фиксации очков закрытых с наголовной лентой	Комплект 10 шт.
00455	Демпфер затылочный к механизму РАПИД	Уменьшает давление оголовья, повышает амортизацию и комфорт при длительном ношении	Комплект 1 шт.

КОМПЛЕКСНАЯ ЗАЩИТА:

Артикул	Наименование
00938	Головной убор FavoriТ CRYSTALINE®
25537	Очки защитные закрытые 3H55 SPARK

Цвет корпуса	РАПИД ЙОГА
Люминесцентная	778711V
	778714V
	778715V
	778716V
	778717V
	778718V
	778719V
	778720V
Сигнальная	778724V
Сигнальная	778725V
Сигнальная	778729V



Каска защитная СОМЗ-88 Ямал

НАЗНАЧЕНИЕ:

Защитные каски предназначены для обеспечения защиты верхней части головы пользователя от повреждений падающими предметами, от воздействия влаги, брызг металла, химических рисков, загрязнений, микротравм, метеофакторов на производственных площадках во всех отраслях промышленности.



Крепление ремня к корпусу каски соответствует требованиям Приказа 782н от 16.11.2020 Правил по охране труда при работе на высоте



крепление для фонаря

пазы для крепления наушников, щитков

наголовная лента ИЮГА с подвижным шарнирным креплением, мягче и комфортнее обхватывает голову

демпфер с внутренней стороны уменьшает давление оголовья, повышает амортизацию и комфорт при длительном ношении



держатель Смарт для фиксации на каске наголовной ленты очков или фонарей

увеличенная защита затылочной части



СЕРТИФИКАЦИЯ:

- Амортизация 50 Дж;
- Сопротивление перфорации 30 Дж;
- Устойчивость к искрам, брызгам металла БМ (ММ);
- Механическая прочность 80 Дж;
- Электрическая изоляция: 440 В;
- Защита от химических рисков – ХИМ.СТ;
- Температура применения от -50°C до +50°C.

ОСОБЕННОСТИ КОРПУСА:

- Материал: полипропилен (Термотрек);
- На козырьке каски нанесена несмываемая маркировка с защитными свойствами;
- Увеличенное внутреннее пространство и более глубокая посадка каски на голове пользователя;
- Разработана специально для ношения с зимними головными уборами, утепленными подшлемниками.

ВНУТРЕННЯЯ ОСНАСТКА:

- предназначена для поглощения удара и ослабления усилия, передаваемого на голову, и разработана с учетом удобства использования каски с головными уборами (летними, утепленными, термо- и влагозащитными подшлемниками).
- Амортизатор ЭТАЛОН - текстильные амортизационные ленты крепятся к корпусу в 8-ми точках;
 - Инновационные регулировки на внутренней оснастке симметрично увеличивают размер и обеспечивают сбалансированное расположение корпуса относительно центра. Гарантируют комфорт ношения и баланс как при маленьком размере, так и большом, при применении с зимними головными уборами;
 - Регулировка длины несущей ленты по размеру головы РАПИД ИЮГА;
 - Регулировки высоты ношения: 2 высоты ношения в передней части оснастки и 3 сзади;
 - Сменная налобная лента (обтуратор) из мягкой ткани для повышения комфорта ношения защитной каски;
 - Несущая лента внутренней оснастки имеет специальные крючки в затылочной части для крепления пелерин;
 - В комплекте адаптер с держателем для очков открытых серий: 015 HAMMER ACTIVE, 058 ВЕРСУС, 028 Победит, 088 SURGUT устанавливается в ленту каски.

ПОДБОРОДОЧНЫЙ РЕМЕНЬ:

- предназначен для надежной фиксации каски на голове пользователя. Всегда применяйте подбородочный ремень!
- Ямал - текстильный подбородочный ремень (в комплекте):**
- 4 точки крепления к корпусу каски при помощи зацепов;
 - Регулируется по длине. Для быстрого съема каски с головы пользователя установлена застёжка.

ПРИМЕНЕНИЕ:

машиностроение, металлургия, добыча и переработка нефти и газа, строительство, сельское хозяйство, химическая промышленность, горнодобывающая промышленность и другие отрасли промышленности, сферы деятельности, где требуется защита головы. Соответствует требованиям Приказа №782н.



РЕГУЛИРОВКИ ПО РАЗМЕРУ ГОЛОВЫ:

■ РАПИД ЙОГА (шарнирное крепление)

плавная регулировка размера поворотом храпового механизма РАПИД. Точно регулирует размер и надежно фиксирует каску на голове пользователя, особенно при совместном ношении с головными уборами. Для регулировки просто поверните ручку храповика до нужного размера. Шарнирное крепление ЙОГА препятствует перегибу ленты, плавно фиксирует в нужном положении.

Размер от 52 до 65 см, шаг - 2,5 мм



КОМПЛЕКТУЮЩИЕ:

Артикул	Наименование	Описание	Количество
00758	Сменный налобный обтюратор	Обтюратор из поролона, дублированного мягкой велюровой тканью	Комплект 10 шт.
007431	Ямал Комплект ремней подбородочных тканевых с тканевым подбородником	4 точки крепления к корпусу каски при помощи зацепов. Регулируется по длине. С зацепом-ловителем	Комплект 10 шт.
00711	Комплект держателей Смарт для крепления наголовной ленты очков	Для надежной фиксации очков закрытых с наголовной лентой	Комплект 10 шт.
00455	Демпфер затылочный к механизму РАПИД	Уменьшает давление оголовья, повышает амортизацию и комфорт при длительном ношении	Комплект 1 шт.
00823	Рюкзак с логотипом	Рюкзак на веревочной стяжке, 430x470 мм	Комплект 1 шт.

КОМПЛЕКСНАЯ ЗАЩИТА:

Артикул	Наименование
00077	Фонарь шахтёрский HAMMER LED
00938	Головной убор для взрослых: подшлемник FavoriT CRYSTALINE®

Цвет корпуса	РАПИД ЙОГА
Люминесцентная	788711V
	788714V
	788715V
	788716V
	788717V
	788718V
	788719V
	788720V
Сигнальная	788724V
Сигнальная	788725V
Сигнальная	788729V



Каска защитная СОМЗ-19 Зенит

НАЗНАЧЕНИЕ:

Защитные каски предназначены для обеспечения защиты верхней части головы пользователя от повреждений падающими предметами, от воздействия влаги, брызг металла, химических рисков, загрязнений, микротравм, метеофакторов на производственных площадках во всех отраслях промышленности.



Крепление ремня к корпусу каски соответствует требованиям Приказа 782н от 16.11.2020 Правил по охране труда при работе на высоте



СЕРТИФИКАЦИЯ:

- Амортизация 50 Дж;
- Сопротивление перфорации 30 Дж;
- Устойчивость к искрам, брызгам металла БМ (ММ);
- Электрическая изоляция: 440 В;
- Защита от химических рисков – ХИМ.СТ;
- Температура применения от -50°C до +50°C.

ОСОБЕННОСТИ КОРПУСА:

- Материал: полиэтилен высокой плотности (HDPE);
- Паз для крепления держателя Смарт для фиксации на каске наголовной ленты очков или фонарей. Смарт является УФ-индикатором старения каски (в касках СОМЗ-19 Зенит РАПИД поставляется в комплекте);
- На козырьке каски нанесена несмываемая маркировка с защитными свойствами.

ВНУТРЕННЯЯ ОСНАСТКА:

- предназначена для поглощения удара и ослабления усилия, передаваемого на голову, и разработана с учетом удобства использования каски с головными уборами (летними, утепленными, термо- и влагозащитными подшлемниками).
- Амортизатор ЭТАЛОН - текстильные амортизационные ленты крепятся к корпусу в 8-ми точках;
 - Регулировки высоты ношения: 1 высота ношения в передней части оснастки и 3 сзади;
 - Регулировка длины несущей ленты по размеру головы РАПИД ЙОГА;
 - Сменная налобная лента (обтюратор) из мягкой ткани для повышения комфорта ношения защитной каски;
 - Несущая лента внутренней оснастки имеет специальные крючки в затылочной части для крепления пелерини.

ПОДБОРОДОЧНЫЙ РЕМЕНЬ:

- предназначен для надежной фиксации каски на голове пользователя.
- Всегда применяйте подбородочный ремень!
- Абсолют - текстильный подбородочный ремень (в комплекте):**
- 4 точки крепления к корпусу каски при помощи зацепов;
 - Регулируется по длине. Для быстрого съема каски с головы пользователя установлена застёжка.

ПРИМЕНЕНИЕ:

машиностроение, металлургия, добыча и переработка нефти и газа, строительство, сельское хозяйство, химическая промышленность, горнодобывающая промышленность и другие отрасли промышленности, сферы деятельности, где требуется защита головы.

Соответствует требованиям Приказа №782н.



РЕГУЛИРОВКИ ПО РАЗМЕРУ ГОЛОВЫ:

■ **РАПИД ЙОГА (шарнирное крепление)**

плавная регулировка размера поворотом храпового механизма РАПИД. Точно регулирует размер и надежно фиксирует каску на голове пользователя, особенно при совместном ношении с головными уборами. Для регулировки просто поверните ручку храповика до нужного размера. Шарнирное крепление ЙОГА препятствует перегибу ленты, плавно фиксирует в нужном положении.

Размер от 52 до 65 см, шаг - 2,5 мм



КОМПЛЕКТУЮЩИЕ:

Артикул	Наименование	Описание	Количество
00752	Сменный налобный обтюратор	Обтюратор из поролона, дублированного мягкой велюровой тканью	Комплект 10 шт.
007421	Абсолют Комплект ремней подбородочных тканевых с тканевым подбородником	4 точки крепления к корпусу каски при помощи зацепов. Регулируется по длине. С зацепом-ловителем	Комплект 10 шт.
00699	Е-7 Комплект ремней подбородочных эластичных	2 точки крепления к корпусу каски при помощи карабина. Регулировка по длине при помощи пряжки	Комплект 10 шт.
00711	Комплект держателей Смарт для крепления наголовной ленты очков	Для надежной фиксации очков закрытых с наголовной лентой	Комплект 10 шт.
00455	Демпфер затылочный к механизму РАПИД	Уменьшает давление оголовья, повышает амортизацию и комфорт при длительном ношении	Комплект 1 шт.

КОМПЛЕКСНАЯ ЗАЩИТА:

Артикул	Наименование
04307	Щиток защитный лицевой с креплением на каске КБТ SUPER ВИЗИОН
38629	Очки защитные ARCTIC north

Цвет корпуса РАПИД ЙОГА

	719814V
	719815V
	719816V
	719817V
	719818V
	719819V
	719820V



Каска защитная COM3-55 FavoriT ВИЗОР Termo

НОВИНКА

НАЗНАЧЕНИЕ:

Защитные каски предназначены для обеспечения защиты верхней части головы пользователя от повреждений падающими предметами, от воздействия влаги, брызг металла, химических рисков, загрязнений, микротравм, метеофакторов на производственных площадках во всех отраслях промышленности.



площадка для логотипа

прозрачный серый козырек с повышенной ударопрочностью

пазы для крепления наушников, щитков

водосточный желобок



держатель Смарт для фиксации на каске наголовной ленты очков или фонарей



Абсолют Термо - подбородочный ремень артикул 007821

СЕРТИФИКАЦИЯ:

- Амортизация 50 Дж;
- Сопротивление перфорации 30 Дж;
- Устойчивость к искрам, брызгам металла БМ (ММ);
- Механическая прочность 80 Дж;
- Электрическая изоляция: 440 В;
- Электрическая изоляция: 1000 В;
- Защита от химических рисков – ХИМ.СТ;
- Температура применения от -50°C до +150°C.

ОСОБЕННОСТИ КОРПУСА:

- Материал: полиамид (СуперТермотрек);
- Паз для крепления держателя Смарт для фиксации на каске наголовной ленты очков или фонарей. Смарт является УФ-индикатором старения каски;
- На козырьке каски нанесена несмываемая маркировка с защитными свойствами.

ВНУТРЕННЯЯ ОСНАСТКА:

- предназначена для поглощения удара и ослабления усилия, передаваемого на голову, и разработана с учетом удобства использования каски с головными уборами (летними, утепленными, термо- и влагозащитными подшлемниками).
- Амортизатор ЭТАЛОН - текстильные амортизационные ленты крепятся к корпусу в 6-ти точках;
 - Регулировки высоты ношения: 1 высота ношения в передней части оснастки и 3 сзади;
 - Регулировка длины несущей ленты по размеру головы РАПИД ЙОГА;
 - Сменная налобная лента (обтюратор) из спилока для повышения комфорта ношения защитной каски;
 - Несущая лента внутренней оснастки имеет специальные крючки в затылочной части для крепления пелерин.

ПОДБОРОДОЧНЫЙ РЕМЁНЬ:

предназначен для надежной фиксации каски на голове пользователя.

Всегда применяйте подбородочный ремень!

Абсолют Термо - подбородочный ремень из термостойкого негорючего параарамида с кожаным подбородником(в комплекте):

- 4 точки крепления к корпусу каски при помощи зацепов;
- Регулируется по длине. Для быстрого съема каски с головы пользователя установлена застёжка.

ПРИМЕНЕНИЕ:

машиностроение, металлургия, добыча и переработка нефти и газа, строительство, сельское хозяйство, химическая промышленность, горнодобывающая промышленность и другие отрасли промышленности, сферы деятельности, где требуется защита головы.



РЕГУЛИРОВКИ ПО РАЗМЕРУ ГОЛОВЫ:

■ **РАПИД ЙОГА (шарнирное крепление)**

плавная регулировка размера поворотом храпового механизма РАПИД. Точно регулирует размер и надежно фиксирует каску на голове пользователя, особенно при совместном ношении с головными уборами. Для регулировки просто поверните ручку храповика до нужного размера. Шарнирное крепление ЙОГА препятствует перегибу ленты, плавно фиксирует в нужном положении.

Размер от 52 до 65 см, шаг - 2,5 мм



КОМПЛЕКТУЮЩИЕ:

Артикул	Наименование	Описание	Количество
00758	Сменный налобный обтюратор	Обтюратор из поролона, дублированного мягкой велюровой тканью	Комплект 10 шт.
007821	Абсолют Термо Комплект ремней подбородочных из параарамида с кожаным подбородником	4 точки крепления к корпусу каски при помощи зацепов. Регулируется по длине. С зацепом-ловителем	Комплект 10 шт.
00711	Комплект держателей Смарт для крепления наголовной ленты очков	Для надежной фиксации очков закрытых с наголовной лентой	Комплект 10 шт.
00455	Демпфер затылочный к механизму РАПИД	Уменьшает давление оголовья, повышает амортизацию и комфорт при длительном ношении	Комплект 1 шт.
00823	Рюкзак с логотипом	Рюкзак на веревочной стяжке, 430x470 мм	Комплект 1 шт.

КОМПЛЕКСНАЯ ЗАЩИТА:

Артикул	Наименование
181737	Очки защитные открытые O81 Стальной Барс®
00938	Головной убор для взрослых: подшлемник FavoriT CRYSTALINE®

Цвет корпуса	РАПИД ЙОГА
	752514
	753516
	753517

Каска защитная СОМЗ-88 Стальной БАРС® Термотрек

НАЗНАЧЕНИЕ:

Защитные каски предназначены для обеспечения защиты верхней части головы пользователя от повреждений падающими предметами, от воздействия влаги, брызг металла, химических рисков, загрязнений, микротравм, метеофакторов на производственных площадках во всех отраслях промышленности.



КОМПАКТНАЯ КАСКА



Крепление ремня к корпусу каски соответствует требованиям Приказа 782н от 16.11.2020 Правил по охране труда при работе на высоте

СЕРТИФИКАЦИЯ:

- Амортизация 50 Дж;
- Сопротивление перфорации 30 Дж;
- Устойчивость к искрам, брызгам металла БМ (ММ);
- Механическая прочность 80 Дж;
- Электрическая изоляция: 440 В;
- Электрическая изоляция: 1000 В;
- Защита от химических рисков – ХИМ.СТ;
- Температура применения от -50°C до +150°C.

ОСОБЕННОСТИ КОРПУСА:

- Материал: полипропилен (PP)+стекловолокно;
- козырьке каски нанесена несмываемая маркировка с защитными свойствами;
- Увеличенное внутреннее пространство и более глубокая посадка каски на голове пользователя;
- Разработана специально для ношения с зимними головными уборами, утепленными подшлемниками.

ВНУТРЕННЯЯ ОСНАСТКА:

- предназначена для поглощения удара и ослабления усилия, передаваемого на голову, и разработана с учетом удобства использования каски с головными уборами (летними, утепленными, термо- и влагозащитными подшлемниками).
- Амортизатор ЭТАЛОН - текстильные амортизационные ленты крепятся к корпусу в 8-ми точках;
 - Инновационные регулировки на внутренней оснастке симметрично увеличивают размер и обеспечивают сбалансированное расположение корпуса относительно центра. Гарантируют комфорт ношения и баланс как при маленьком размере, так и большом, при применении с зимними головными уборами;
 - Регулировка длины несущей ленты по размеру головы РАПИД ИОГА;
 - Регулировки высоты ношения: 2 высоты ношения в передней части оснастки и 3 сзади;
 - Сменная налобная лента (обтюратор) из спилока для повышения комфорта ношения защитной каски;
 - Несущая лента внутренней оснастки имеет специальные рючки в затылочной части для крепления пелерины.

ПОДБОРОДОЧНЫЙ РЕМЁНЬ:

- предназначен для надежной фиксации каски на голове пользователя. Всегда применяйте подбородочный ремень!
- Ямал Термо - подбородочный ремень из термостойкого негорючего параарамида с кожаным подбородником(в комплекте):**
- 4 точки крепления к корпусу каски при помощи зацепа;
 - Регулировка по длине при помощи пряжки. Для быстрого съема каски с головы пользователя установлена лена застёжка.

ПРИМЕНЕНИЕ:

машиностроение, металлургия, добыча и переработка нефти и газа, строительство, сельское хозяйство, химическая промышленность, горнодобывающая промышленность и другие отрасли промышленности, сферы деятельности, где требуется защита головы.

Соответствует требованиям Приказа №782н.



РЕГУЛИРОВКИ ПО РАЗМЕРУ ГОЛОВЫ:

■ **РАПИД ЙОГА (шарнирное крепление)**

плавная регулировка размера поворотом храпового механизма РАПИД. Точно регулирует размер и надежно фиксирует каску на голове пользователя, особенно при совместном ношении с головными уборами. Для регулировки просто поверните ручку храповика до нужного размера. Шарнирное крепление ЙОГА препятствует перегибу ленты, плавно фиксирует в нужном положении.

Размер от 52 до 65 см, шаг - 2,5 мм



КОМПЛЕКТУЮЩИЕ:

Артикул	Наименование	Описание	Количество
007827	Сменный налобный обтюратор	Обтюратор из натурального спилока. Непрогораемый, термостойкий, гигиеничный	Комплект 10 шт.
00792	Обтюратор алюминизированный затылочный	Термостойкий алюминизированный материал. Защищает оголовье РАПИД от деформации при сверхвысоких температурах	Комплект 2 шт.
007831	Ямал Термо Комплект ремней подбородочных из параaramида с кожаным подбородником	4 точки крепления к корпусу каски при помощи зацепа. Регулировка по длине при помощи пряжки. С зацепом-ловителем	Комплект 10 шт.

КОМПЛЕКСНАЯ ЗАЩИТА:

Артикул	Наименование
00944	Головной убор для взрослых: подшлемник GEFEST Welder
0445551	Щиток защитный лицевой КБТМ Стальной БАРС®

Цвет корпуса	РАПИД ЙОГА
	789713
	789714
	789716
	789717
	789720



Каска защитная СОМЗ-88 Стальной БАРС®

НАЗНАЧЕНИЕ:

Защитные каски предназначены для обеспечения защиты верхней части головы пользователя от повреждений падающими предметами, от воздействия влаги, брызг металла, химических рисков, загрязнений, микротравм, метеофакторов на производственных площадках во всех отраслях промышленности.



КОМПАКТНАЯ КАСКА



Крепление ремня к корпусу каски соответствует требованиям Приказа 782н от 16.11.2020 Правил по охране труда при работе на высоте



Ямал Термо - подбородочный ремень артикул 007831

СЕРТИФИКАЦИЯ:

- Амортизация 50 Дж;
- Сопротивление перфорации 30 Дж;
- Устойчивость к искрам, брызгам металла БМ (ММ);
- Механическая прочность 80 Дж;
- Электрическая изоляция: 440 В;
- Защита от химических рисков – ХИМ.СТ;
- Температура применения от -50°C до +150°C.

ОСОБЕННОСТИ КОРПУСА:

- Материал: полиамид (СуперТермотрек);
- На козырьке каски нанесена несмываемая маркировка с защитными свойствами;
- Увеличенное внутреннее пространство и более глубокая посадка каски на голове пользователя;
- Разработана специально для ношения с зимними головными уборами, утепленными подшлемниками.

ВНУТРЕННЯЯ ОСНАСТКА:

- предназначена для поглощения удара и ослабления усилия, передаваемого на голову, и разработана с учетом удобства использования каски с головными уборами (летними, утепленными, термо- и влагозащитными подшлемниками).
- Амортизатор ЭТАЛОН - текстильные амортизационные ленты крепятся к корпусу в 8-ми точках;
 - Инновационные регулировки на внутренней оснастке симметрично увеличивают размер и обеспечивают сбалансированное расположение корпуса относительно центра. Гарантируют комфорт ношения и баланс как при маленьком размере, так и большом, при применении с зимними головными уборами;
 - Регулировка длины несущей ленты по размеру головы РАПИД ИОГА;
 - Регулировки высоты ношения: 2 высоты ношения в передней части оснастки и 3 сзади;
 - Сменная налобная лента (обтюратор) из спилока для повышения комфорта ношения защитной каски;
 - Несущая лента внутренней оснастки имеет специальные крючки в затылочной части для крепления пелерины.

ПОДБОРОДОЧНЫЙ РЕМЁНЬ:

- предназначен для надежной фиксации каски на голове пользователя. Всегда применяйте подбородочный ремень!
- Ямал Термо - подбородочный ремень из термостойкого негорючего параарамиды с кожаным подбородником (в комплекте):**
- 4 точки крепления к корпусу каски при помощи зацепа;
 - Регулировка по длине при помощи пряжки. Для быстрого съема каски с головы пользователя установлена застёжка.

ПРИМЕНЕНИЕ:

машиностроение, металлургия, добыча и переработка нефти и газа, строительство, сельское хозяйство, химическая промышленность, горнодобывающая промышленность и другие отрасли промышленности, сферы деятельности, где требуется защита головы.

Соответствует требованиям Приказа №782н.



РЕГУЛИРОВКИ ПО РАЗМЕРУ ГОЛОВЫ:

■ **РАПИД ЙОГА (шарнирное крепление)**

плавная регулировка размера поворотом храпового механизма РАПИД. Точно регулирует размер и надежно фиксирует каску на голове пользователя, особенно при совместном ношении с головными уборами. Для регулировки просто поверните ручку храповика до нужного размера. Шарнирное крепление ЙОГА препятствует перегибу ленты, плавно фиксирует в нужном положении.

Размер от 52 до 65 см, шаг - 2,5 мм



КОМПЛЕКТУЮЩИЕ:

Артикул	Наименование	Описание	Количество
007827	Сменный налобный обтюратор	Обтюратор из натурального спилока. Непрогораемый, термостойкий, гигиеничный	Комплект 10 шт.
00792	Обтюратор алюминизированный затылочный	Термостойкий алюминизированный материал. Защищает оголовье РАПИД от деформации при сверхвысоких температурах	Комплект 2 шт.
007831	Ямал Термо Комплект ремней подбородочных из параaramида с кожаным подбородником	4 точки крепления к корпусу каски при помощи зацепа. Регулировка по длине при помощи пряжки. С зацепом-ловителем	Комплект 10 шт.

КОМПЛЕКСНАЯ ЗАЩИТА:

Артикул	Наименование
00944	Головной убор для взрослых: подшлемник GEFEST Welder
0445551	Щиток защитный лицевой КБТМ Стальной БАРС®

Цвет корпуса	РАПИД ЙОГА
	786713
	786714
	786716
	786717
	786720



Каска защитная СОМЗ-80 Абсолют® Термо

НАЗНАЧЕНИЕ:

Защитные каски предназначены для обеспечения защиты верхней части головы пользователя от повреждений падающими предметами, от воздействия влаги, брызг металла, химических рисков, загрязнений, микротравм, метеофакторов на производственных площадках во всех отраслях промышленности.

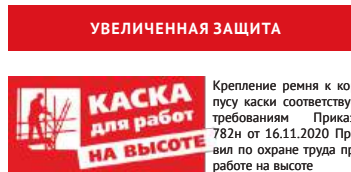

СЕРТИФИКАЦИЯ:

- Амортизация 50 Дж;
- Сопротивление перфорации 30 Дж;
- Устойчивость к искрам, брызгам металла БМ (ММ);
- Электрическая изоляция: 440 В;
- Электрическая изоляция: 1000 В;
- Защита от химических рисков – ХИМ.СТ;
- Температура применения от -50°C до +150°C.

ОСОБЕННОСТИ КОРПУСА:

- Материал: полиамид (СуперТермотрек);
- На козырьке каски нанесена несмываемая маркировка с защитными свойствами;
- Увеличенное внутреннее пространство и более глубокая посадка каски на голове пользователя;
- Разработана специально для ношения с зимними головными уборами, утепленными подшлемниками.

ВНУТРЕННЯЯ ОСНАСТКА:

- предназначена для поглощения удара и ослабления усилия, передаваемого на голову, и разработана с учетом удобства использования каски с головными уборами (летними, утепленными, термо- и влагозащитными подшлемниками).
- Амортизатор ЭТАЛОН - текстильные амортизационные ленты крепятся к корпусу в 8-ми точках;
 - Инновационные регулировки на внутренней оснастке симметрично увеличивают размер и обеспечивают сбалансированное расположение корпуса относительно центра. Гарантируют комфорт ношения и баланс как при маленьком размере, так и большом, при применении с зимними головными уборами;
 - Регулировка длины несущей ленты по размеру головы РАПИД ЙОГА;
 - Регулировки высоты ношения: 2 высоты ношения в передней части оснастки и 3 сзади;
 - Сменная налобная лента (обтюратор) из спилока для повышения комфорта ношения защитной каски;
 - Несущая лента внутренней оснастки имеет специальные крючки в затылочной части для крепления пелерини;
 - В комплекте адаптер с держателем для очков открытых серий: 015 HAMMER ACTIVE, 058 ВЕРСУС, 028 Победит, 088 SURGUT устанавливается в ленту каски.

ПОДБОРОДОЧНЫЙ РЕМЁНЬ:

- предназначен для надежной фиксации каски на голове пользователя. Всегда применяйте подбородочный ремень! **Абсолют Термо - подбородочный ремень из термостойкого негорючего параaramида с кожаным подбородником(в комплекте):**
- 4 точки крепления к корпусу каски при помощи зацепа;
 - Регулировка по длине при помощи пряжки. Для быстрого съема каски с головы пользователя установлена застёжка.

ПРИМЕНЕНИЕ:

машиностроение, металлургия, добыча и переработка нефти и газа, строительство, сельское хозяйство, химическая промышленность, горнодобывающая промышленность и другие отрасли промышленности, сферы деятельности, где требуется защита головы.

Соответствует требованиям Приказа №782н.



РЕГУЛИРОВКИ ПО РАЗМЕРУ ГОЛОВЫ:

■ **РАПИД ЙОГА (шарнирное крепление)**

плавная регулировка размера поворотом храпового механизма РАПИД. Точно регулирует размер и надежно фиксирует каску на голове пользователя, особенно при совместном ношении с головными уборами. Для регулировки просто поверните ручку храповика до нужного размера. Шарнирное крепление ЙОГА препятствует перегибу ленты, плавно фиксирует в нужном положении.

Размер от 52 до 65 см, шаг - 2,5 мм



КОМПЛЕКТУЮЩИЕ:

Артикул	Наименование	Описание	Количество
007827	Сменный налобный обтюратор	Обтюратор из натурального спилока. Непрогораемый, термостойкий, гигиеничный	Комплект 10 шт.
00792	Обтюратор алюминизированный затылочный	Термостойкий алюминизированный материал. Защищает оголовье РАПИД от деформации при сверхвысоких температурах	Комплект 2 шт.
007821	Абсолют Термо Комплект ремней подбородочных из параaramида с кожаным подбородником	4 точки крепления к корпусу каски при помощи зацепа. Регулировка по длине при помощи пряжки. С зацепом-ловителем	Комплект 10 шт.
00675	К-4 Комплект ремней подбородочных из параaramида	2 точки крепления к корпусу каски при помощи карабина. Регулировка по длине при помощи пряжки. С зацепом-ловителем	Комплект 10 шт.

КОМПЛЕКСНАЯ ЗАЩИТА:

Артикул	Наименование
00944	Головной убор для взрослых: подшлемник GEFEST Welder
04837	Щиток защитный лицевой КБТ ВИЗИОН ENERGO RX

Цвет корпуса	РАПИД ЙОГА
	782712
	782713
	782714
	782715
	782716
	782717
	782718
	782719
	782720



Каска защитная RFI-3 BIOT Termo

НАЗНАЧЕНИЕ:

Защитные каски предназначены для обеспечения защиты верхней части головы пользователя от повреждений падающими предметами, от воздействия влаги, брызг металла, химических рисков, загрязнений, микротравм, метеофакторов на производственных площадках во всех отраслях промышленности.



СЕРТИФИКАЦИЯ:

- Амортизация 50 Дж;
- Сопротивление перфорации 30 Дж;
- Устойчивость к искрам, брызгам металла БМ (ММ);
- Электрическая изоляция: 440 В;
- Электрическая изоляция: 1000В;
- Защита от химических рисков – ХИМ.СТ;
- Температура применения от -50°С до +150°С.

ОСОБЕННОСТИ КОРПУСА:

- Материал: полиамид (СуперТермотрек);
- Паз для крепления держателя Смарт для фиксации на каске наголовной ленты очков или фонарей. Смарт является УФ-индикатором старения каски (в касках RFI-3 BIOT® РАПИД поставляется в комплекте);
- На козырьке каски нанесена несмываемая маркировка с защитными свойствами.

ВНУТРЕННЯЯ ОСНАСТКА:

- предназначена для поглощения удара и ослабления усилия, передаваемого на голову, и разработана с учетом удобства использования каски с головными уборами (летними, утепленными, термо- и влагозащитными подшлемниками).
- Амортизатор ЭТАЛОН - текстильные амортизационные ленты крепятся к корпусу в 8-ми точках;
 - Регулировки высоты ношения: 1 высота ношения в передней части оснастки и 3 сзади;
 - Регулировка длины несущей ленты по размеру головы РАПИД ЙОГА;
 - Сменная налобная лента (обтюратор) из спилока для повышения комфорта ношения защитной каски;
 - Несущая лента внутренней оснастки имеет специальные крючки в затылочной части для крепления пелерини.

ПОДБОРОДОЧНЫЙ РЕМЕНЬ:

предназначен для надежной фиксации каски на голове пользователя.

Всегда применяйте подбородочный ремень!

Абсолют Термо - подбородочный ремень из термостойкого негорючего параaramида с кожаным подбородником (в комплекте):

- 4 точки крепления к корпусу каски при помощи зацепа;
- Регулировка по длине при помощи пряжки. Для быстрого съема каски с головы пользователя установлена застёжка.

ПРИМЕНЕНИЕ:

машиностроение, металлургия, добыча и переработка нефти и газа, строительство, сельское хозяйство, химическая промышленность, горнодобывающая промышленность и другие отрасли промышленности, сферы деятельности, где требуется защита головы.

Соответствует требованиям Приказа №782н.



РЕГУЛИРОВКИ ПО РАЗМЕРУ ГОЛОВЫ:

■ **РАПИД ЙОГА (шарнирное крепление)**

плавная регулировка размера поворотом храпового механизма РАПИД. Точно регулирует размер и надежно фиксирует каску на голове пользователя, особенно при совместном ношении с головными уборами. Для регулировки просто поверните ручку храповика до нужного размера. Шарнирное крепление ЙОГА препятствует перегибу ленты, плавно фиксирует в нужном положении.

Размер от 52 до 65 см, шаг - 2,5 мм



КОМПЛЕКТУЮЩИЕ:

Артикул	Наименование	Описание	Количество
00772	Сменный налобный обтюратор	Обтюратор из натурального спилока. Непрогораемый, термостойкий, гигиеничный	Комплект 10 шт.
007821	Абсолют Термо Комплект ремней подбородочных из параарамида с кожаным подбородником	4 точки крепления к корпусу каски при помощи зацепа. Регулировка по длине при помощи пряжки. С зацепом-ловителем	Комплект 10 шт.
00671	К-5А Комплект ремней подбородочных из параарамида	2 точки крепления к несущей ленте. Регулировка по длине при помощи пряжки	Комплект 10 шт.

КОМПЛЕКСНАЯ ЗАЩИТА:

Артикул	Наименование
00939	Подшлемник FavoriT GEFEST ENERGO
04381	Щиток защитный лицевой с креплением на каске КБТ ВИЗИОН TERMO с подбородником

Цвет корпуса	РАПИД ЙОГА
	73712
	73713
	73714
	73715
	73716
	73717
	73718
	73719
	73720



Каска защитная COM3-55 FavoriT Termo

НАЗНАЧЕНИЕ:

Защитные каски предназначены для обеспечения защиты верхней части головы пользователя от повреждений падающими предметами, от воздействия влаги, брызг металла, химических рисков, загрязнений, микротравм, метеофакторов на производственных площадках во всех отраслях промышленности.



СЕРТИФИКАЦИЯ:

- Амортизация 50 Дж;
- Сопротивление перфорации 30 Дж;
- Устойчивость к искрам, брызгам металла БМ (ММ);
- Устойчивость к боковой деформации БД (LD);
- Механическая прочность 80 Дж;
- Электрическая изоляция: 440 В;
- Электрическая изоляция: 1000В;
- Защита от химических рисков – ХИМ.СТ;
- Температура применения от -50°С до +150°С.

ОСОБЕННОСТИ КОРПУСА:

- Материал: полиамид (СуперТермотрек);
- Паз для крепления держателя Смарт для фиксации на каске наголовной ленты очков или фонарей. Смарт является УФ-индикатором старения каски (в касках COM3-55 FavoriT РАПИД поставляется в комплекте);
- На козырьке каски нанесена несмываемая маркировка с защитными свойствами.

ВНУТРЕННЯЯ ОСНАСТКА:

- предназначена для поглощения удара и ослабления усилия, передаваемого на голову, и разработана с учетом удобства использования каски с головными уборами (летними, утепленными, термо- и влагозащитными подшлемниками).
- Амортизатор ЭТАЛОН - текстильные амортизационные ленты крепятся к корпусу в 6-ти точках;
 - Регулировки высоты ношения: 1 высота ношения в передней части оснастки и 3 сзади;
 - Регулировка длины несущей ленты по размеру головы РАПИД;
 - Сменная налобная лента (обтюратор) из спилока для повышения комфорта ношения защитной каски;
 - Несущая лента внутренней оснастки имеет специальные крючки в затылочной части для крепления пелерин.

ПОДБОРОДОЧНЫЙ РЕМЕШЬ:

- предназначен для надежной фиксации каски на голове пользователя.
- Всегда применяйте подбородочный ремень!
- K-5A - подбородочный ремень из термостойкого негорючего параамида (в комплекте):**
- 2 точки крепления к несущей ленте;
 - Регулировка по длине при помощи пряжки.

ПРИМЕНЕНИЕ:

машиностроение, металлургия, добыча и переработка нефти и газа, строительство, сельское хозяйство, химическая промышленность, горнодобывающая промышленность и другие отрасли промышленности, сферы деятельности, где требуется защита головы.



РЕГУЛИРОВКИ ПО РАЗМЕРУ ГОЛОВЫ:

■ **РАПИД (храповик)**

плавная регулировка размера поворотом храпового механизма РАПИД. Точно регулирует размер и надежно фиксирует каску на голове пользователя, особенно при совместном ношении с головными уборами. Для регулировки просто поверните ручку храповика до нужного размера.

Размер от 51 до 65 см, шаг - 2,5 мм



КОМПЛЕКТУЮЩИЕ:

Артикул	Наименование	Описание	Количество
00772	Сменный налобный обтюратор	Обтюратор из натурального спилока. Непрогораемый, термостойкий, гигиеничный	Комплект 10 шт.
00792	Обтюратор алюминизированный затылочный	Термостойкий алюминизированный материал. Защищает оголовье РАПИД от деформации при сверхвысоких температурах	Комплект 2 шт.
00671	К-5А Комплект ремней подбородочных из параарамида	2 точки крепления к несущей ленте. Регулировка по длине при помощи пряжки	Комплект 10 шт.
00673	К-2А Комплект ремней подбородочных из параарамида	2 точки крепления к несущей ленте. Регулировка по длине при помощи пряжки. С зацепом-ловителем	Комплект 10 шт.

КОМПЛЕКСНАЯ ЗАЩИТА:

Артикул	Наименование
00937	Подшлемник FavoriT GEFEST 3
04351	Щиток защитный лицевой КБТМ ВИЗИОН Termo

Цвет корпуса	РАПИД
	76712
	76713
	76714
	76715
	76716
	76717
	76718
	76719
	76720



Каска защитная СОМЗ-55 ВИЗИОН Termo

НАЗНАЧЕНИЕ:

Защитные каски предназначены для обеспечения защиты верхней части головы пользователя от повреждений падающими предметами, от воздействия влаги, брызг металла, химических рисков, загрязнений, микротравм, метеофакторов на производственных площадках во всех отраслях промышленности.



СЕРТИФИКАЦИЯ:

- Амортизация 50 Дж;
- Сопротивление перфорации 30 Дж;
- Устойчивость к искрам, брызгам металла БМ (ММ);
- Устойчивость к боковой деформации БД (LD);
- Механическая прочность 80 Дж;
- Электрическая изоляция: 440 В;
- Электрическая изоляция: 1000 В;
- Защита от химических рисков – ХИМ.СТ;
- Температура применения от -50°C до +150°C.

ОСОБЕННОСТИ КОРПУСА:

- Материал: полиамид (СуперТермотрек);
- Паз для крепления держателя Смарт для фиксации на каске наголовной ленты очков или фонарей. Смарт является УФ-индикатором старения каски (в касках СОМЗ-55 ВИЗИОН РАПИД поставляется в комплекте);
- На козырьке каски нанесена несмываемая маркировка с защитными свойствами.

ВНУТРЕННЯЯ ОСНАСТКА:

- предназначена для поглощения удара и ослабления усилия, передаваемого на голову, и разработана с учетом удобства использования каски с головными уборами (летними, утепленными, термо- и влагозащитными подшлемниками).
- Амортизатор ЭТАЛОН - текстильные амортизационные ленты крепятся к корпусу в 6-ти точках;
 - Регулировки высоты ношения: 1 высота ношения в передней части оснастки и 3 сзади;
 - Регулировка длины несущей ленты по размеру головы РАПИД;
 - Сменная налобная лента (обтюратор) из спилока для повышения комфорта ношения защитной каски;
 - Несущая лента внутренней оснастки имеет специальные крючки в затылочной части для крепления пелерины.

ПОДБОРОДОЧНЫЙ РЕМЁНЬ:

- предназначен для надежной фиксации каски на голове пользователя. Всегда применяйте подбородочный ремень! **К-5А - подбородочный ремень из термостойкого негорючего параарамид (в комплекте):**
- 2 точки крепления к несущей ленте;
 - Регулировка по длине при помощи пряжки.

ПРИМЕНЕНИЕ:

машиностроение, металлургия, добыча и переработка нефти и газа, строительство, сельское хозяйство, химическая промышленность, горнодобывающая промышленность и другие отрасли промышленности, сферы деятельности, где требуется защита головы.

РЕГУЛИРОВКИ ПО РАЗМЕРУ ГОЛОВЫ:

■ **РАПИД (храповик)**

плавная регулировка размера поворотом храпового механизма РАПИД. Точно регулирует размер и надежно фиксирует каску на голове пользователя, особенно при совместном ношении с головными уборами. Для регулировки просто поверните ручку храповика до нужного размера.

Размер от 51 до 65 см, шаг - 2,5 мм





КОМПЛЕКТУЮЩИЕ:

Артикул	Наименование	Описание	Количество
00772	Сменный налобный обтюратор	Обтюратор из натурального спилока. Непрогораемый, термостойкий, гигиеничный	Комплект 10 шт.
00792	Обтюратор алюминизированный затылочный	Термостойкий алюминизированный материал. Защищает оголовье РАПИД от деформации при сверхвысоких температурах	Комплект 2 шт.
00671	К-5А Комплект ремней подбородочных из параарамида	2 точки крепления к несущей ленте. Регулировка по длине при помощи пряжки	Комплект 10 шт.
00673	К-2А Комплект ремней подбородочных из параарамида	2 точки крепления к несущей ленте. Регулировка по длине при помощи пряжки. С зацепом-ловителем	Комплект 10 шт.

КОМПЛЕКСНАЯ ЗАЩИТА:

Артикул	Наименование
80551	Комплект КБТ ВИЗИОН Termo (OK3 4-6)
00936	Подшлемник термостойкий FavoriT GEFEST

Цвет корпуса	РАПИД
	79712
	79713
	79714
	79715
	79716
	79717
	79718
	79719
	79720



Каска защитная COM3-55 Hammer Termo

**ПОВЫШЕННАЯ
УДАРОПРОЧНОСТЬ**

НАЗНАЧЕНИЕ:

Защитные каски предназначены для обеспечения защиты верхней части головы пользователя от повреждений падающими предметами, от воздействия влаги, брызг металла, химических рисков, загрязнений, микротравм, метеофакторов на производственных площадках во всех отраслях промышленности.



СЕРТИФИКАЦИЯ:

- Амортизация 50 Дж;
- Сопротивление перфорации 30 Дж;
- Устойчивость к искрам, брызгам металла БМ (ММ);
- Устойчивость к боковой деформации БД (LD);
- Электрическая изоляция: 440 В;
- Электрическая изоляция: 1000 В;
- Защита от химических рисков – ХИМ.СТ;
- Температура применения от -50°C до +200°C.

ОСОБЕННОСТИ КОРПУСА:

- Материал: полиамид со стекловолокном;
- На козырьке каски нанесена несмываемая маркировка с защитными свойствами.

ВНУТРЕННЯЯ ОСНАСТКА:

- предназначена для поглощения удара и ослабления усилия, передаваемого на голову, и разработана с учетом удобства использования каски с головными уборами (летними, утепленными, термо- и влагозащитными подшлемниками).
- Амортизатор ЭТАЛОН - текстильные амортизационные ленты крепятся к корпусу в 8-ми точках;
 - Регулировки высоты ношения: 1 высота ношения в передней части оснастки и 3 сзади;
 - Регулировка длины несущей ленты по размеру головы РАПИД;
 - Сменная налобная лента (обтюратор) из спилока для повышения комфорта ношения защитной каски;
 - Несущая лента внутренней оснастки имеет специальные крючки в затылочной части для крепления пелерины.

ПОДБОРОДОЧНЫЙ РЕМЁНЬ:

предназначен для надежной фиксации каски на голове пользователя.

Всегда применяйте подбородочный ремень!

К-5А - подбородочный ремень из термостойкого негорючего параамида (в комплекте):

- 2 точки крепления к несущей ленте;
- Регулировка по длине при помощи пряжки.

ПРИМЕНЕНИЕ:

машиностроение, металлургия, добыча и переработка нефти и газа, строительство, сельское хозяйство, химическая промышленность, горнодобывающая промышленность и другие отрасли промышленности, сферы деятельности, где требуется защита головы.



РЕГУЛИРОВКИ ПО РАЗМЕРУ ГОЛОВЫ:

■ **РАПИД (храповик)**

плавная регулировка размера поворотом храпового механизма РАПИД. Точно регулирует размер и надежно фиксирует каску на голове пользователя, особенно при совместном ношении с головными уборами. Для регулировки просто поверните ручку храповика до нужного размера.

Размер от 51 до 65 см, шаг - 2,5 мм



КОМПЛЕКТУЮЩИЕ:

Артикул	Наименование	Описание	Количество
00772	Сменный налобный обтюратор	Обтюратор из натурального спилока. Непрогораемый, термостойкий, гигиеничный	Комплект 10 шт.
00675	К-4 Комплект ремней подбородочных из параарамида	2 точки крепления к корпусу каски при помощи карабина. Регулировка по длине при помощи пряжки. С зацепом-ловителем	Комплект 10 шт.
00671	К-5А Комплект ремней подбородочных из параарамида	2 точки крепления к несущей ленте. Регулировка по длине при помощи пряжки	Комплект 10 шт.
00673	К-2А Комплект ремней подбородочных из параарамида	2 точки крепления к несущей ленте. Регулировка по длине при помощи пряжки. С зацепом-ловителем	Комплект 10 шт.

КОМПЛЕКСНАЯ ЗАЩИТА:

Артикул	Наименование
00936	Подшлемник термостойкий FavoriT GEFEST
04351	Щиток защитный лицевой КБТМ ВИЗИОН Termo

Цвет корпуса	РАПИД
	74712
	74713
	74714
	74715
	74716
	74717
	74718
	74719
	74720

Приказ от 16.11.2020 г. №782н «Об утверждении правил по охране труда при работе на высоте»

п.138. В зависимости от конкретных условий работ на высоте работники должны быть обеспечены следующими СИЗ - совместимыми с системами безопасности от падения с высоты:

- а) специальной одеждой - в зависимости от воздействующих вредных производственных факторов;
- б) касками - для защиты головы от травм, вызванных падающими предметами или ударами о предметы и конструкции, для защиты верхней части головы от поражения переменным электрическим током напряжение до 440 В;
- в) очками защитными, защитными щитками и экранами - для защиты от механического воздействия летящих частиц, аэрозолей, брызг химических веществ, искр и брызг расплавленного металла, оптического, инфракрасного и ультрафиолетового излучения;
- г) защитными перчатками или рукавицами, защитными кремами и другими средствами - для защиты рук;
- д) специальной обувью соответствующего типа - при работах с опасностью получения травм ног, а также имеющей противоскользящие свойства;
- е) средствами защиты органов дыхания - от пыли, дыма, паров и газов;
- ж) индивидуальными кислородными аппаратами и другими средствами - при работе в условиях вероятной кислородной недостаточности;
- з) средствами защиты слуха;
- и) средствами защиты, используемыми в электроустановках;
- к) спасательными жилетами и поясами - при опасности падения в воду;
- л) сигнальными жилетами - при выполнении работ в местах движения транспортных средств.

п.139. Работники, выполняющие работы на высоте, обязаны пользоваться защитными касками с застегнутым подбородочным ремнем. Внутренняя оснастка и подбородочный ремень должны быть съемными и иметь устройства для крепления к корпусу каски. Подбородочный ремень должен регулироваться по длине, способ крепления должен обеспечивать возможность его быстрого отсоединения и не допускать самопроизвольного падения или смещения каски с головы работающего.



КАСКИ ЗАЩИТНЫЕ РОСОМЗ® ПРИ РАБОТЕ НА ВЫСОТЕ:

Каска защитная СОМЗ-19 Зенит

РАПИД	Цвет
719811V	люмин-ый
719814V	оранжевый
719815V	красный
719816V	синий
719817V	белый
719818V	зеленый
719819V	черный
719820V	серый



Подробное описание каски на стр. 250

Каска защитная RFI-3 BIOT®

РАПИД	Цвет
72711	люмин-ый
72714	оранжевый
72715	красный
72716	синий
72717	белый
72718	зеленый
72719	черный
72720	серый
72724	сигнальный
72725	сигнальный
72729	сигнальный



Подробное описание каски на стр. 238

**Каска защитная
СОМЗ-80 Абсолют® Престиж**

РАПИД Цвет

783714V	■
783715V	■
783716V	■
783717V	■
783718V	■
783719V	■
783720V	■
783724V	■
783725V	■
783729V	■



Цвет козырька: серый (солнцезащитный).
 Подробное описание каски на стр. 244

**Каска защитная
RFI-3 ВЮТ® Termo**

РАПИД Цвет

73712	■
73715	■
73716	■
73717	■
73718	■
73719	■
73720	■



Подробное описание каски на стр. 260

**Каска защитная
СОМЗ-80 Абсолют®**

РАПИД Цвет

781714V	■
781715V	■
781716V	■
781717V	■
781718V	■
781719V	■
781720V	■
781724V	■
781725V	■
781729V	■



Подробное описание каски на стр. 242

**Каска защитная
СОМЗ-80 Абсолют® Termo**

РАПИД Цвет

782712	■
782713	■
782714	■
782715	■
782716	■
782717	■
782718	■
782719	■
782720	■



Подробное описание каски на стр. 258

**Каска защитная
СОМЗ-88 Ямал**

РАПИД Цвет

788711V	■
788714V	■
788715V	■
788716V	■
788717V	■
788718V	■
788719V	■
788720V	■
788724V	■
788725V	■
788729V	■



Подробное описание каски на стр. 248

**Каска защитная
СОМЗ-78 Эльбрус**

РАПИД Цвет

778711V	■
778714V	■
778715V	■
778716V	■
778717V	■
778718V	■
778719V	■
778720V	■
778724V	■
778725V	■
778729V	■



Подробное описание каски на стр. 246

ПРАВИЛЬНО применяй КАСКУ

Средство индивидуальной защиты головы:

Защитные каски предназначены для обеспечения защиты верхней части головы пользователя от повреждений падающими предметами, от воздействия влаги, электрического тока, брызг металла, химических рисков на производственных площадках во всех отраслях промышленности. Относятся ко 2-му классу риска в соответствии с Приложением 4 к ТР ТС 019/2011.

Указания по эксплуатации касок защитных



Каждый раз перед началом эксплуатации произвести визуальный осмотр, проверить комплектность и отсутствие на каске сколов, вмятин, сквозных трещин, а также нарушение целостности внутренней оснастки.

Убедиться, что дополнительные крепления и регуляторы (при их наличии) не повреждены.

Если при осмотре работником выявлены дефекты, каска подлежит замене.

Каска, подвергшаяся сильному удару, подлежит замене, даже если на ней отсутствуют явные признаки повреждения.



STANDART – ступенчатая регулировка размера, регулируется перестановкой ленты в пазы. Простая и надежная регулировка размера (размер 52 – 65 см, шаг – 4 мм);

RAPID – плавная регулировка размера. Для регулировки просто поверните ручку храповика до нужного размера (размер 52 – 65 см, шаг – 2,5 мм);

Правильно надевайте и регулируйте каску: 1. Установите размер затылочной ленты на максимальный. 2. Надеть каску на голову так, чтобы амортизационные ленты сверху полностью опирались на голову (или подкасочный головной убор). 3. Отрегулируйте размер затылочной ленты по размеру головы.

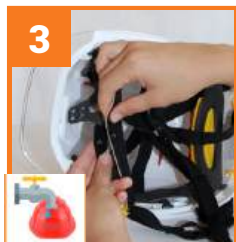

ДЛЯ ПОВЫШЕННОГО КОМФОРТА

Каска комплектуется мягким налобным обтуратором, который можно стирать.

После эксплуатации при необходимости провести мойку каски защитной в проточной воде, а также обработку внутренней оснастки дезинфицирующим раствором.

Хранить каски необходимо вдали от воздействия солнечных лучей, на безопасном удалении от отопительных приборов. Запрещается хранить каски вблизи источников тепла, совместно с кислотами, щелочами, маслами и органическими растворителями.



ОБЯЗАТЕЛЬНО ЧИТАЙТЕ МАРКИРОВКУ!

К каждой каске прилагается руководство по эксплуатации с инструкцией по регулировке, применению, чистке и хранению.

На внутренней части козырька в соответствии с ТР ТС 019/2011 наносится маркировка с защитными свойствами.

Внутри каски трудноудаляемая этикетка, которая содержит дополнительную информацию и на которой можно указать дату начала и окончания эксплуатации каски.



Вентиляционные отверстия снабжены подвижными заглушками, что позволяет пользователю регулировать вентиляцию в зависимости от погодных условий. Максимально открытые - для обеспечения циркуляции воздуха под каской. Закрытые - для обеспечения герметичности подкаского пространства, от попадания влаги и высокой температуры. Заглушки вентиляционных отверстий изготовлены из материала, чувствительного к УФ-излучению, изменяют окраску от ярко-красного до светло-красного цвета, информируя пользователя об окончании срока службы каски.



ОБЯЗАТЕЛЬНО ПРИМЕНЯЙТЕ ПОДБОРОДОЧНЫЙ РЕМЕНЬ!

Подбородочный ремень должен быть застегнут и правильно отрегулирован. Ремень не должен закрывать уши, застегнутый подбородочный ремень не должен оказывать давления на гортань. Это позволяет носить каску безопасно и комфортно даже в экстремальных условиях и неудобных положениях при работе.

2 точки крепления к каске – универсальный ремень, простая и удобная в эксплуатации модель;

4 точки крепления к корпусу каски, по две с каждой стороны, равномерно распределяют нагрузку на шею при длительном ношении каски, повышает комфорт при работе, особенно не рекомендуется при работе на высоте.

Все каски РОСОМЗ® проходят сертификационные испытания совместно с подбородочными ремнями.

Все каски РОСОМЗ® укомплектованы подбородочными ремнями.



Правильная регулировка является основным показателем, определяющим удобство и устойчивость положения каски на голове, позволяет исключить вероятность соскальзывания каски при эксплуатации. Отрегулировать высоту ношения путем перестановки подвесок в пазах несущей ленты «вверх-вниз»: на 3 размера в затылочной части и на 2 размера в налобной части (при наличии).

Отрегулировать положение корпуса каски относительно центра амортизационных лент (при наличии в вашей каске): для этого необходимо

переместить все подвески в единое положение исходя из вашего размера головы.

Положение а - используется для головы маленького размера; положение б - используется для головы среднего размера; положение в - используется для головы большого размера и ношения каски с головными уборами.

Для обеспечения надежной защиты каска должна быть отрегулирована по размеру головы пользователя.

Положение а - используется для головы маленького размера;

положение б - используется для головы среднего размера;

положение в - используется для головы большого размера и ношения каски с головными уборами.

Для обеспечения надежной защиты каска должна быть отрегулирована по размеру головы пользователя.



Рекомендации по размеру	Лобная часть	Затылочная часть	Центр амортиз. лент
для визуальной эстетики и головы среднего размера	1	2	б
для увеличения вентиляции в жаркий сезон, в цехах с повышенной температурой	2	3	б
для ношения с зимними/утепленными подшлемниками и головы большого размера	2	3	в
для совместного применения со встроенными очками	2	2	б
для небольшого размера головы	1	1	а

8

ТРЕБОВАНИЕ К КАСКАМ ДЛЯ РАБОТ НА ВЫСОТЕ согласно Приказу от 16.11.2020г. N 782н «Об утверждении правил по охране труда при работе на высоте»

п.139. Работники, выполняющие работы на высоте, обязаны пользоваться защитными касками с застегнутым подбородочным ремнем. Внутренняя оснастка, подбородочный ремень должны быть съемными и иметь устройства для крепления к корпусу каски. Подбородочный ремень должен регулироваться по длине, способу крепления и обеспечивать возможность его быстрого отсоединения, а также не допускать самопроизвольное падение или смещение каски с головы работника.



ОБЛАСТЬ ПРИМЕНЕНИЯ. СИЗ головы от механических воздействий; от поражения электрическим током, работы в электроустановках и обслуживание электросетей (см.маркировку с защитными свойствами); каска термостойкая, от повышенных температур (см.маркировку с защитными свойствами +150 °С); каска шахтерская с креплением для головного светильника: строительство и обслуживание тоннелей и мостов, горнодобывающая промышленность; каска для работ на высоте; каска для работ в зимний период и IV климатическом поясе с утепленными подшлемниками и головными уборами. Каски сигнального цвета и со светоотражающей тампопечатью рекомендуются в зонах с недостаточной освещенностью.

Не удаляйте комплектующие элементы при эксплуатации каски.

Не применяйте красящие вещества, растворители, клеи.

При загрязнении или износе налобного обтуратора произведите его замену на фирменные комплектующие.

По желанию заказчика возможно нанесение на наружную поверхность каски логотипа, светоотражающих элементов без ухудшения защитных свойств.

Срок службы (эксплуатации) - 24 месяца. Срок эксплуатации может меняться в меньшую сторону в зависимости от вида работ и типа производства, интенсивности эксплуатации. В указанный срок включается период использования товара по назначению, который устанавливается в соответствии с едиными типовыми нормами выдачи СИЗ или иной нормативной документацией пользователя товара.

Внимание! Перед использованием данного средства индивидуальной защиты Вы обязаны внимательно ознакомиться с Руководством по эксплуатации, пройти обучение по применению данного СИЗ.

ОАО «Суксунский оптико-механический завод» не несет ответственности за последствия прямого, косвенного или другого ущерба, наступившего вследствие неправильного применения и использования СИЗ. Помните, что несоблюдение правил эксплуатации, хранения потенциально опасно для Вашей жизни и здоровья!

Бейсболки Стальной БАРС®

тканевый или прозрачный козырек



тканевый или прозрачный козырек



регулировка размера для вашего удобства с 54 см по 59 см, с 57 см по 62 см



возможность нанесения логотипа для поддержания корпоративного стиля



разнообразная цветовая гамма

ЗАЩИТА ОТ ОПЗ

- Два вида козырька: тканевый козырек в цвет основной ткани; литой прозрачный серый;
- По бокам и в затылочной части четыре вентиляционных отверстия сверху;
- Удобная регулировка размера при помощи надежной застежки в диапазоне 54-59, 57-62 см;
- Мягкая налобная лента;
- Внутренние швы обработаны и дополнительно закрыты тканью для комфорта и эстетики;
- Готовая спецодежда для защиты от общих производственных загрязнений (ОПЗ) и механических воздействий должна соответствовать требованиям ТР ТС 019/2011, ГОСТ 12.4.280.

ЗАЩИТНЫЕ СВОЙСТВА ПО ГОСТ 12.4.280:

З защита от общих производственных загрязнений
Ми защита от истирания



По Вашему желанию наносим логотип
(способ нанесения - вышивка, термоперенос)

Артикул	Цвет
195310	тёмно-серый
195311	серый
195313	небесно-голубой
195314	оранжевый
195315	жёлтый
195316	красный
195317	белый
195318	синий
195319	зелёный
195320	чёрный
195324	флуоресцентно-оранжевый
195325	флуоресцентно-желтый



Каскетки защитные RZ BIOT® CAP

тканевый козырек, оснастка из пенополиуретана

- Стильный дизайн;
- Ударопрочный корпус из полипропилена;
- Боковые сетчатые вставки и "дышащая" ткань обеспечивают превосходную вентиляцию, сохраняя при этом защитные свойства;
- Светоотражающие полосы по бокам, сзади и вдоль козырька обеспечивают отличную видимость при плохих погодных условиях и в темное время суток, повышают уровень безопасности.

Применение:

эксперты, специалисты, ИТР, логистика, при добыче и переработке нефти и газа, автомобилестроение, легкая промышленность, обслуживание транспортных средств, другие отрасли промышленности.



укороченный козырек (55 мм),
удлинненный козырек (70 мм)



- ребро жёсткости
- амортизатор на внутренней стороне из пенополиуретана, дублированный мягкой тканью
- вентилируемая основа внутри каскетки смягчает удары и иные механические воздействия
- отверстия для крепления подбородочного ремня



Возможность нанесения логотипа (вышивка), для поддержания корпоративного стиля



разнообразная цветовая гамма, комбинированные цвета



светоотражающие вставки обеспечивают отличную видимость при плохих погодных условиях и в темное время суток



регулировка размера для вашего удобства с 54 см по 59 см



Артикул	Цвет
92210	темно-серый
92211	серый
92213	голубой (васильковый)
92214	оранжевый
92215	жёлтый
92216	красный
92217	белый
92218	синий
92219	зелёный
92220	чёрный
92221	сигнально-желтый
92222	сигнально-оранжевый

Каскетки защитные RZ FavoriТ Мегатрек®

тканевый козырек, пластиковая оснастка



тканевый козырек



регулировка размера для вашего удобства с 54 см по 59 см



возможность нанесения логотипа для поддержания корпоративного стиля



разнообразная цветовая гамма

- Козырек тканевый;
- Запатентованная амортизационная пластиковая лента Мега Трек из полипропилена, состоит из полусферических амортизаторов, которые эффективнее гасят энергию передаваемого удара 12,5 Дж, обеспечивает вентиляцию внутри корпуса, легко достается для влажной обработки;
- Ударопрочный корпус из полипропилена с перфорацией, обшитый тканью;
- Диапазон рабочих температур от -10°C до +50°C;
- Каскетки совместимы с очками защитными открытыми и закрытыми, с наушниками противושумными РОСОМЗ® с шарнирным или затылочным креплением.

Подбородочный ремень поставляется отдельно (арт. 00677-тканевый).

Назначение:

для защиты головы от сильных ударов о твёрдые неподвижные предметы, в результате которых возможны ушибы или иные поверхностные повреждения, при температуре окружающей среды от -10°C до +50°C в производственных помещениях и на открытых площадках, механических воздействий, общепроизводственных загрязнений, микротравм, метеофакторов.

Защитные каскетки не обеспечивают защиту от воздействия падающих или брошенных предметов или перемещаемых и спускаемых грузов. Защитные каскетки не следует путать с защитными касками, которые предназначены для защиты пользователя от воздействия падающих предметов, вызывающих черепно-мозговую травму.

Применение:

пищевая, легкая промышленность, машиностроение, автомобилестроение, при добыче и переработке нефти и газа, складирование и логистика, предприятия РЖД, ЖКХ, обслуживание транспортных средств, в других отраслях промышленности.



Артикул	Цвет
95410	тёмно-серый
95411	серый
95413	небесно-голубой
95414	оранжевый
95415	жёлтый
95416	красный
95417	белый
95418	синий
95419	зелёный
95420	чёрный

Каскетки защитные RZ FavoriТ CAP

- Уникальная форма корпуса с перфорацией для повышенной вентиляции;
- Ударопрочный корпус из полипропилена;
- "Дышащая" хлопковая ткань;
- Амортизатор из пенополиуретана, дублированный мягкой тканью;
- Плавная регулировка по окружности головы с помощью ремешка-застежки;
- Размер каскетки 54-59 см.

Подбородочный ремень поставляется отдельно (арт. 00676 - эластичный, арт. 00677-тканевый).

Назначение:

для защиты головы от сильных ударов о твёрдые неподвижные предметы, в результате которых возможны ушибы или иные поверхностные повреждения, при температуре окружающей среды от -10°C до +50°C в производственных помещениях и на открытых площадках, механических воздействий, общепроизводственных загрязнений, микротравм, метеофакторов. Защитные каскетки не обеспечивают защиту от воздействия падающих или брошенных предметов или перемещаемых и спускаемых грузов. Защитные каскетки не следует путать с защитными касками, которые предназначены для защиты пользователя от воздействия падающих предметов, вызывающих черепно-мозговую травму.

Применение:

машиностроение, автомобилестроение, при добыче и переработке нефти и газа, складирование и логистика, предприятия РЖД, ЖКХ, пищевая, легкая промышленность, обслуживание транспортных средств, в других отраслях промышленности.

тканевый козырек, оснастка из пенополиуретана



тканевый козырек



регулировка размера для вашего удобства с 54 см по 59 см



возможность нанесения логотипа (вышивка, термотрансферная печать), для поддержания корпоративного стиля



разнообразная цветовая гамма

Артикул	Цвет
95510	тёмно-серый
95511	серый
95513	небесно-голубой
95514	оранжевый
95515	жёлтый
95516	красный
95517	белый
95518	синий
95519	зелёный
95520	чёрный
95521	сигнально-жёлтый
95522	сигнально-оранжевый



Каскетки защитные Стальной Тигр®

прозрачный козырек, пластиковая оснастка



запатентованная амортизационная пластиковая лента Мега Трек легко достается для влажной обработки



прозрачный козырек



регулировка размера для вашего удобства с 54 см по 59 см



возможность нанесения логотипа (вышивка, термотрансферная печать), для поддержания корпоративного стиля



разнообразная цветовая гамма, комбинированные цвета

- Козырек прозрачно-серый;
- Запатентованная амортизационная пластиковая лента Мега Трек из полипропилена, состоит из полусферических амортизаторов, которые эффективнее гасят энергию передаваемого удара 12,5 Дж, обеспечивает вентиляцию внутри корпуса, легко достается для влажной обработки;
- Ударопрочный корпус из полипропилена с перфорацией, обшитый тканью;
- Диапазон рабочих температур от -10°C до +50°C;
- Каскетки совместимы с очками защитными открытыми и закрытыми, с наушниками противозумными РОСОМЗ® с шарнирным или затылочным креплением.

Подбородочный ремень поставляется отдельно (арт. 00677-тканевый).

Назначение:

для защиты головы от сильных ударов о твёрдые неподвижные предметы, в результате которых возможны ушибы или иные поверхностные повреждения, при температуре окружающей среды от -10°C до +50°C в производственных помещениях и на открытых площадках, механических воздействий, общепроизводственных загрязнений, микротравм, метеофакторов.

Защитные каскетки не обеспечивают защиту от воздействия падающих или брошенных предметов или перемещаемых и спускаемых грузов. Защитные каскетки не следует путать с защитными касками, которые предназначены для защиты пользователя от воздействия падающих предметов, вызывающих черепно-мозговую травму.

Применение:

пищевая, легкая промышленность, машиностроение, автомобилестроение, при добыче и переработке нефти и газа, складирование и логистика, предприятия РЖД, ЖКХ, обслуживание транспортных средств, в других отраслях промышленности.



Артикул	Цвет
95310	тёмно-серый
95311	серый
95313	небесно-голубой
95314	оранжевый
95315	жёлтый
95316	красный
95317	белый
95318	синий
95319	зелёный
95320	чёрный

Каскетки защитные Стальной Барс®

козырек тканевый или из ПВХ, пластиковая оснастка

НОВИНКА

- Козырек прозрачно-серый;
- Запатентованная амортизационная пластиковая лента Мега Трек из полипропилена, состоит из полусферических амортизаторов, которые эффективнее гасят энергию передаваемого удара 12,5 Дж, обеспечивает вентиляцию внутри корпуса, легко достается для влажной обработки;
- Ударопрочный корпус из полипропилена с перфорацией, обшитый тканью;
- Светоотражающие элементы обеспечивают отличную видимость при плохих погодных условиях и в темное время суток, повышают уровень безопасности;
- Диапазон рабочих температур от -10°C до +50°C;
- Каскетки совместимы с очками защитными открытыми и закрытыми, с наушниками против шумными РОСОМЗ® с шарнирным или затылочным креплением.

Подбородочный ремешок поставляется отдельно (арт. 00676 - эластичный, арт. 00677-тканевый).

Назначение:

для защиты головы от сильных ударов о твёрдые неподвижные предметы, в результате которых возможны ушибы или иные поверхностные повреждения, при температуре окружающей среды от -10°C до +50°C в производственных помещениях и на открытых площадках, механических воздействий, общепромышленных загрязнений, микротравм, метеофакторов. Защитные каскетки не обеспечивают защиту от воздействия падающих или брошенных предметов или перемещаемых и спускаемых грузов. Защитные каскетки не следует путать с защитными касками, которые предназначены для защиты пользователя от воздействия падающих предметов, вызывающих черепно-мозговую травму.

Применение:

пищевая, легкая промышленность, машиностроение, автомобилестроение, при добыче и переработке нефти и газа, складирование и логистика, предприятия РЖД, ЖКХ, обслуживание транспортных средств, в других отраслях промышленности.



запатентованная амортизационная пластиковая лента Мега Трек легко достается для влажной обработки



прозрачный козырек



регулировка размера для вашего удобства с 54 см по 59 см



возможность нанесения логотипа (вышивка, термотрансферная печать), для поддержания корпоративного стиля



светоотражающие элементы обеспечивают отличную видимость при плохих погодных условиях и в темное время суток

Артикул	Цвет
92310	темно-серый
92311	серый
92313	небесно-голубой
92314	оранжевый
92315	жёлтый
92316	красный
92317	белый
92318	синий
92319	зелёный
92320	чёрный



Каскетки защитные Абсолют®

с удлинённым козырьком

ПАТЕНТ
НА ПРОМЫШЛЕННЫЙ ОБРАЗЕЦ
№136872



Каскетки защитные Абсолют® Трек

с укороченным козырьком

ПАТЕНТ
НА ПРОМЫШЛЕННЫЙ ОБРАЗЕЦ
№136873



Характеристики:

- Ударопрочный корпус из полипропилена;
- Температура применения от -30°C до +50°C;
- Электрическая изоляция: 440 В (при отсутствии вентиляционных отверстий);
- Огнестойкая (F);
- Длина удлиненного козырька 60 мм - обеспечивает увеличенную защиту глаз от яркого света, капелек жидкостей;
- Длина укороченного козырька 10 мм - обеспечивает увеличенное поле зрения, когда необходим контроль и обзор по периферии;
- Площадка для нанесения логотипа;
- Размер каскетки 50-60 см;
- Возможно крепление 2-х точечного арт. 00678 и 4-х точечного арт. 00697 подбородочного ремня.

Назначение:

для защиты головы от ударов от твёрдые неподвижные предметы, в результате которых возможны ушибы или иные поверхностные повреждения, при температуре окружающей среды от -30°C до +50°C в производственных помещениях и на открытых площадках, механических воздействий, загрязнений, микротравм, метеофакторов. Защитные каскетки не обеспечивают защиту от воздействия падающих или брошенных предметов или перемещаемых и спускаемых грузов. Защитные каскетки не следует путать с защитны-

ми касками, которые предназначены для защиты пользователя от воздействия падающих предметов, вызывающих черепно-мозговую травму.

Применение:

в машиностроении, автомобилестроении, при добыче и переработке нефти и газа, при плотницких работах, на складах, в техобслуживании промышленной техники, автосервисах, обслуживании инфраструктуры, в пищевой, фармацевтической и в других отраслях промышленности.



нанесение светотражающей тампопечати

Каскетки защитные Абсолют®

Артикул	Цвет
98113 98113V	серый
98114 98114V	оранжевый
98115 98115V	жёлтый
98116 98116V	красный
98117 98117V	белый
98118 98118V	синий
98119 98119V	зелёный
98120 98120V	чёрный
98124 98124V	сигнально-оранжевый
98125 98125V	сигнально-жёлтый
98129 98129V	сигнально-зеленый

Каскетки защитные Абсолют® Трек

Артикул	Цвет
98813 98813V	серый
98814 98814V	оранжевый
98815 98815V	жёлтый
98816 98816V	красный
98817 98817V	белый
98818 98818V	синий
98819 98819V	зелёный
98820 98820V	чёрный
98824 98824V	сигнально-оранжевый
98825 98825V	сигнально-жёлтый
98829 98829V	сигнально-зеленый

V - Электрическая изоляция: 440 В

V - Электрическая изоляция: 440 В



ЕАС

Каскетки защитные Абсолют® Визор

ПРОЗРАЧНЫЙ КОЗЫРЕК

- ✓ Лёгкие!
- ✓ Удобная посадка и высокое качество!
- ✓ Яркие цвета!
- ✓ Улучшенная вентиляция для непревзойденного комфорта!
- ✓ Площадка для нанесения логотипа!
- ✓ Легкообрабатываемые, выдерживают многократное мытье и обеззараживание!



Характеристики:

- Ударопрочный корпус из полипропилена;
- Температура применения от -30°C до +50°C;
- Козырек ВИЗОР (60 мм) интегрирован в корпус каски и не ограничивает периферийное зрение, обеспечивает прекрасный панорамный обзор по вертикали и горизонтали;
- Цвет прозрачного козырька: бесцветный, желтый, коричневый;
- Площадка для нанесения логотипа;
- Размер каскетки 50-60 см.
- Возможно крепление 2-х точечного арт. 00678 и 4-х точечного арт. 00697 подбородочного ремня.

Назначение:

для защиты головы от ударов о твёрдые неподвижные предметы, в результате которых возможны ушибы или иные поверхностные повреждения, при температуре окружающей среды от -30°C до +50°C в производственных помещениях и на открытых площадках, механических воздействий, загрязнений, микротравм, метеофакторов. Защитные каскетки не обеспечивают защиту от воздействия падающих или брошенных предметов или перемещаемых и спускаемых грузов. Защитные каскетки не следует путать с защит-

ными касками, которые предназначены для защиты пользователя от воздействия падающих предметов, вызывающих черепно-мозговую травму.

Применение:

в машиностроении, автомобилестроении, при добыче и переработке нефти и газа, при плотницких работах, на складах, в техобслуживании промышленной техники, автосервисах, обслуживании инфраструктуры, в пищевой, фармацевтической и в других отраслях промышленности.

Каскетки защитные Абсолют® Визор

Артикул	Цвет
98013 98013V	серый
98014 98014V	оранжевый
98015 98015V	жёлтый
98016 98016V	красный
98017 98017V	белый
98018 98018V	синий
98019 98019V	зелёный
98020 98020V	чёрный
98024 98024V	сигнально-оранжевый
98025 98025V	сигнально-желтый
98029 98029V	сигнально-зеленый

V - Электрическая изоляция: 440 В



Каскетки защитные RZ СУРГУТ САР

**КОМФОРТ И ЗАЩИТА В УСЛОВИЯХ
ПОНИЖЕННЫХ ТЕМПЕРАТУР**



Класс защиты/Климатический пояс	Артикул
2 класс защиты III климатический пояс	93111
3 класс защиты IV климатический пояс	93211
4 класс защиты особый климатический пояс	93511

Класс защиты/Климатический пояс	Артикул
2 класс защиты III климатический пояс	93118
3 класс защиты IV климатический пояс	93218
4 класс защиты особый климатический пояс	93518

Класс защиты/Климатический пояс	Артикул
2 класс защиты III климатический пояс	93120
3 класс защиты IV климатический пояс	93220
4 класс защиты особый климатический пояс	93520

- Легкий корпус из ударопрочного полипропилена;
- Амортизатор из пенополиуретана, дублированный мягкой тканью;
- Материал:
 - *верх* - водоотталкивающая ткань с защитой от масла и нефти
 - *подкладка внутренняя* - флис
 - *прокладка* - ветрозащитная ткань
 - *подкладка пелерины* - ткань плащевая с пленочным покрытием
 - *утепляющая прокладка* - утеплитель Тинсулейт.
- Вентиляционные отверстия по бокам с вставками из сетчатой ткани и защитными клапанами на пуговицах;
- Съемная двухслойная пелерина крепится на пуговицы;
- Регулировка по размеру головы в области затылка от 54 до 59 см;
- Светоотражающие полосы по бокам и сзади обеспечивают отличную видимость при плохих погодных условиях и в темное время суток, повышают уровень безопасности;
- Укороченный козырек обеспечивает увеличенное поле зрения, когда необходим контроль и обзор по периферии.

ЦВЕТОВАЯ ГАММА:

Наименование серии	RZ СУРГУТ САР		
	White	Blue	Black
2 класс защиты III климатический пояс	93111	93118	93120
3 класс защиты IV климатический пояс	93211	93218	93220
4 класс защиты особый климатический пояс	93511	93518	93520

Назначение: для защиты головы от сильных ударов о твердые неподвижные предметы, в результате которых возможны ушибы или иные поверхностные повреждения вплоть до потери сознания, при температуре окружающей среды от -30°C до +50°C в производственных помещениях и на открытых площадках.

Защитные каскетки не обеспечивают защиту от воздействия падающих или брошенных предметов или перемещаемых и спускаемых грузов. Защитные каскетки не следует пугать с защитными касками, которые предназначены для защиты пользователя от воздействия падающих предметов, вызывающих черепно-мозговую травму.



Таблица климатических поясов в России

Класс защиты	Климатический пояс	Скорость ветра, м/с	Относительная влажность, %	Средняя температура воздуха зимних месяцев, °С
2 класс защиты	III	3,6	78	-18
3 класс защиты	IV	1,3	73	-41
4 класс защиты	особый	6,8	79	-25

Состав каскетки RZ СУРГУТ САР в зависимости от класса защиты/климатического пояса

2 класс защиты/ III климатический пояс	верхняя ткань: 65% полиэстер, 35% хлопок подкладка: флис утеплитель: ТИНСУЛЕЙТ 100 г/м ²
3 класс защиты/ IV климатический пояс	верхняя ткань: 65% полиэстер, 35% хлопок подкладка: флис утеплитель: ТИНСУЛЕЙТ 200 г/м ²
4 класс защиты/ особый климатический пояс	верхняя ткань: 65% полиэстер, 35% хлопок подкладка: флис утеплитель: ТИНСУЛЕЙТ 200 г/м ² , ветрозащита



Каскетки защитные утепленные BIOT®



Класс защиты/Климатический пояс	Артикул	Цвет
2 класс защиты III климатический пояс	00315	

Класс защиты/Климатический пояс	Артикул	Цвет
2 класс защиты III климатический пояс	00315П	

Класс защиты/Климатический пояс	Артикул	Цвет
4 класс защиты особый климатический пояс	00316П	

- Легкий корпус из ударопрочного полипропилена;
- Амортизатор из пенополиуретана, дублированный мягкой тканью;
- Тканевая оболочка состоит из верхней части с козырьком, удлиненного наушника и съемной пелерины.
- Верхняя тканевая часть каскетки четырехслойная:
 - два слоя водоотталкивающей и ветрозащитной болоньевой ткани с пропиткой, гарантирующей надежную защиту от ветра, воды и иных внешних воздействий
 - утепляющая прокладка – утеплитель стеганный 100 г/кв.м (во 2 классе защиты) и двойной слой утеплителя стеганного 100 г/кв.м. в 4 классе защиты

- подкладка внутренняя – трикотажный флис с резиновой окантовкой, для регулировки размера по окружности головы;
- Тканевый козырек имеет жесткий пластиковый каркас;
- Удлиненные ушки имеют три положения при эксплуатации изделия: застегнутые под подбородком, застегнутые наверху каскетки и сзади, все эти положения возможны и с пелериной. При ношении каскетки с застегнутыми ушками наверх, с внутренней (подкладочной) стороны ушек имеются вставки из светоотражающей ткани. На боковых удлиненных частях ушек расположена застежка - лента велкро для обеспечения правильной подгонки изделия на голове;
- Пелерина трехслойная: верхний и нижний слои

- из водоотталкивающей и ветрозащитной болоньевой ткани с масло-водоотталкивающей пропиткой, внутренний слой (прокладка) – из синтепона;
- Пелерина съемная, крепится к каскетке в затылочной части на ленту велкро;
- Внутри мягкая шапочка из флиса на эластичной резинке, позволяет защитить лоб от низких температур;
- Размер от 54 до 59 см;
- Светоотражающие полосы по бокам корпуса обеспечивают отличную видимость при плохих погодных условиях и в темное время суток, повышают уровень безопасности;
- Амортизация 12,5 Дж, сопротивление перфорации 2,5 Дж.



Назначение: для защиты головы от сильных ударов о твердые неподвижные предметы, в результате которых возможны ушибы или иные поверхностные повреждения вплоть до потери сознания, от общих производственных загрязнений и пониженных температур в производственных помещениях и на открытых площадках при температуре окружающей среды от -30°C до +50°C.

Защитные каскетки не обеспечивают защиту от воздействия падающих или брошенных предметов или перемещаемых и спускаемых грузов. Защитные каскетки не следует путать с защитными касками, которые предназначены для защиты пользователя от воздействия падающих предметов, вызывающих черепно-мозговую травму.

тканевый козырек с жестким пластиковым каркасом



вставки из светоотражающей ткани



внутри мягкая шапочка из флиса плотно прилегает, защищает уши и лоб



пелерина съемная, крепится к каскетке в затылочной части на ленту велкро

Таблица климатических поясов в России

Класс защиты	Климатический пояс	Скорость ветра, м/с	Относительная влажность, %	Средняя температура воздуха зимних месяцев, °С
2 класс защиты	III	3,6	78	-18
4 класс защиты	особый	6,8	79	-25

Состав каскетки ВЮТ® в зависимости от класса защиты/климатического пояса

2 класс защиты/ III климатический пояс	верхняя ткань: двойной слой Оксфорд 210D (плотность от 210) подкладка: трикотажный флис утеплитель: стеганный утеплитель Миратек Арктик 100 г/м ²
4 класс защиты/ особый климатический пояс	верхняя ткань: двойной слой Оксфорд 210D (плотность от 210) подкладка: трикотажный флис утеплитель: стеганный утеплитель Миратек Арктик 100 г/м ² в два слоя



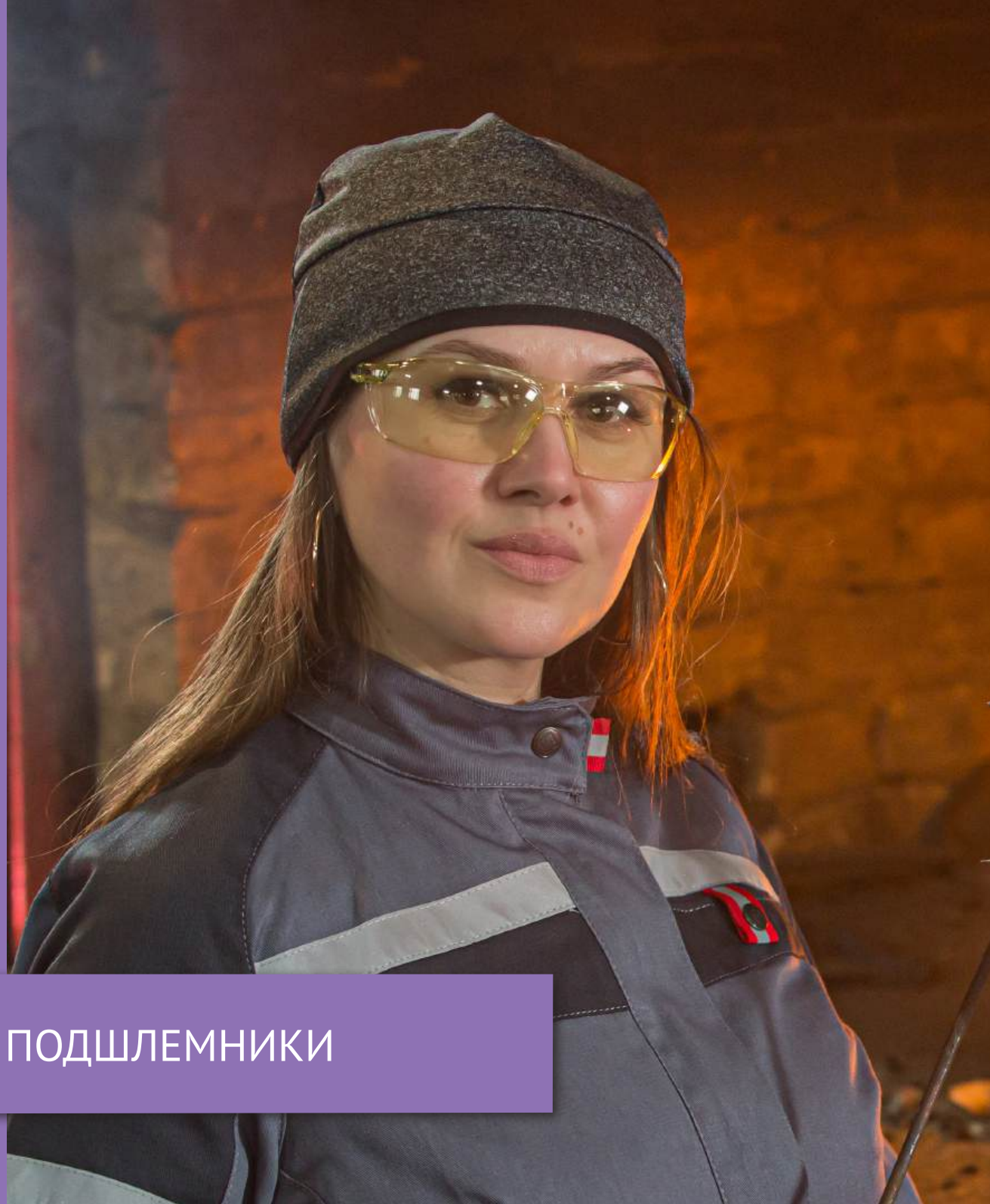

ПОДШЛЕМНИКИ



Подшлемник FavoriТ CRYSTALINE®



Подшлемник РОСОМЗ® Спорт



Подшлемник FavoriТ GEFEST LUX



Подшлемник ПрестижПлюс



Подшлемник GEFEST Welder Light



Подшлемник GEFEST Welder



Подшлемник PILOT



Подшлемник FavoriТ Стандарт



Подшлемник FavoriТ СУРГУТ



Пелерина PARTNER UNIVERSAL



Пелерина сигнальная на каску солнцезащитная



Подшлемник Абсолют



Подшлемник BIOT®

ГОЛОВНЫЕ УБОРЫ (ПОДШЛЕМНИКИ): ЧТО НУЖНО ЗНАТЬ?

Головные уборы (подшлемники) (арт. 00934, 00939) рекомендуется использовать для защиты электротехнического персонала от термических рисков электрической дуги при работах на открытых и закрытых площадках в различных отраслях промышленности. Возможно совместное использование подшлемников с одним или несколькими видами средств индивидуальной защиты (СИЗ).

ПОДШЛЕМНИКИ ЗАЩИЩАЮТ ОТ:

повышенных температур



контакта с нагретой поверхностью



теплового излучения



конвективного тепла



выплесков расплавленного металла



кратковременного воздействия открытого пламени

- подшлемники необходимо содержать в чистоте
- после эксплуатации по мере загрязнения производите чистку и стирку подшлемников в соответствии с разделом «РЕКОМЕНДАЦИИ ПО УХОДУ» (смотреть в руководстве по эксплуатации)
- для обеспечения надежной защиты подшлемник должен быть правильно подобран в соответствии с размерами пользователя



Для надежной защиты используйте подшлемники комплексно с касками, щитками, наушниками, очками в соответствии с вашими условиями труда

РЕКОМЕНДАЦИИ ПРИМЕНЕНИЯ (согласно приложения №2 к приказу Минтруда России от 29.10.2021 № 767н о ЕТН)

Пункт 3. Опасности, связанные с воздействием электрического тока, статического электричества, а также с воздействием термических рисков электрической дуги

п.п. 3.5 Энергия, выделяемая при возникновении электрической дуги.

Пункт 4. Опасности, связанные с воздействием повышенных/пониженных температур

п.п. 4.1 Поверхности, имеющие высокую температуру (воздействие

конвективной теплоты).

п.п. 4.2 Материал, жидкость или газ, имеющие высокую температуру.

п.п. 4.3 Другие опасности, связанные с воздействием конвективной теплоты - см. диапазон рабочих температур.

п.п. 4.4 Энергия открытого пламени, выплесков металлов, искр и брызг расплавленного металла и металлической окалины

ОБОЗНАЧЕНИЕ УРОВНЕЙ ЗАЩИТЫ ПО ГОСТ ISO 11612-2014 ССБТ

Ограниченное распространение пламени	A1	Материал спецодежды, включая швы. Нет плавления, остаточного горения, отверстий.
	A2	Однослойная спецодежда, включая обработанный край. Нет плавления, остаточного горения, отверстий.
Конвективная теплопередача	B1	Показатель передачи тепла HTI 24 не менее 4 сек. до 10 сек.
	B2	Показатель передачи тепла HTI 24 не менее 10 сек. до 20 сек.
	B3	Показатель передачи тепла HTI 24 не менее 20 сек.
Тепловое излучение (плотность теплового потока 20 кВт/м ²)	C1	Показатель передачи тепла RHTI 24 не менее 7 сек. до 20 сек.
	C2	Показатель передачи тепла RHTI 24 не менее 20 сек. до 50 сек.
	C3	Показатель передачи тепла RHTI 24 не менее 50 сек. до 95 сек.
	C4	Показатель передачи тепла RHTI 24 не менее 95 сек.
Выплеск расплавленного алюминия (также пригодность для защиты от расплавленной алюминиевой бронзы и расплавленных минералов)	D1	Масса выплеска расплавленного алюминия не менее 100 г. до 200 г.
	D2	Масса выплеска расплавленного алюминия не менее 200 г. до 350 г.
	D3	Масса выплеска расплавленного алюминия не менее 350 г.
Выплеск расплавленного железа (также пригодность для защиты от расплавленной меди, фосфорной бронзы и латуни)	E1	Масса выплеска расплавленного железа не менее 60 г. до 120 г.
	E2	Масса выплеска расплавленного железа не менее 120 г. до 200 г.
	E3	Масса выплеска расплавленного железа не менее 200 г.
Контактная теплопередача (испытания при 250°C)	F1	Пороговое время не менее 5 сек. до 10 сек.
	F2	Пороговое время не менее 10 сек. до 15 сек.
	F3	Пороговое время не менее 15 сек.

ОБОЗНАЧЕНИЕ УРОВНЕЙ ЗАЩИТЫ ПО ГОСТ 12.4.103

Защита от механических воздействий

Ми от истирания

З от общих производственных загрязнений

Защита от повышенных температур

Ти от теплового излучения

То от кратковременного воздействия открытого пламени

Тм от выплесков расплавленного металла

Тп от контакта с нагретыми поверхностями

Тт от конвективной теплоты

Тв от контакта с нагретыми поверхностями выше +400°C

Тр (2 класс защиты) от искр, брызг расплавленного металла, окалины

Головной убор для взрослых:
подшлемник **Favorit® CRYSTALINE®**
00938

ТЕРМОСТОЙКИЙ
ДВУХСЛОЙНЫЙ



- размер XS-XL (55-59);
- двухслойное трикотажное полотно;
- устойчив к искрам и брызгам расплавленного металла;
- держит тепло, не пропускает влагу;
- мягкий, гигиеничный, "дышащий";
- сохраняет свои свойства после стирки и химчистки;
- рекомендуем для защиты головы от загрязнений, пыли, искр металлов, источников открытого пламени, лучистой и конвективной теплоты;
- для ношения под каской защитной, щитком сварщика, щитком защитным лицом.

Защитные свойства: А1, То; С2, Ти.



Головной убор для взрослых:
подшлемник **CRYSTALINE® Light**
00948

Однослойный



- однослойное трикотажное полотно;
- подшлемник имеет два шва по бокам.

Подшлемник термостойкий от термических рисков
электрической дуги
Favorit® GEFEST LUX
00934

ТЕРМОСТОЙКИЙ



- размер М (57);
- масса 153 г;
- материал: огнестойкая ткань;
- подшлемник состоит из капюшона и пелерины;
- на пелерине застежка на контактную ленту, срез капюшона обработан эластичной обтачкой;
- применяется совместно с костюмом серии ГЕФЕСТ®;
- предназначен для защиты головы, шеи, верхней части спины и груди от термических рисков электрической дуги;
- универсальная модель для ношения под защитной каской, щитком защитным лицом.

Защитные свойства: А1, А2, То; В1; С1, Ти.

Головной убор для взрослых:
подшлемник **РОСОМЗ® Спорт**
00303

УНИВЕРСАЛЬНЫЙ



- размер: XS-XL (55-59);
- масса 36 г;
- подшлемник имеет анатомический крой с увеличенной ушной зоной;
- выполнен из высококачественного мягкого эластичного трикотажа с начесом внутри для оптимального комфорта;
- отлично сохраняет тепло, не пропускает ветер и влагу при физической активности; удобен в носке: комфортно и плотно прилегает к голове за счёт мягкой эластичной окантовки по нижнему краю;
- практичный, прочный, износостойкий материал неприхотлив в уходе;
- универсальный стиль подшлемника позволяет его использовать мужчинам и женщинам;
- возможно нанесение фирменного логотипа.



Дополнительная защита головы -
Подшлемник термостойкий от термических
рисков электрической дуги
Favorit® ГЕФЕСТ®
00934/1

ТЕРМОСТОЙКИЙ



- размер М (57);
- масса 150 г;
- материал: огнестойкая ткань;
- применяется совместно с костюмом серии ГЕФЕСТ®;
- предназначен для защиты головы, шеи, верхней части спины и груди от термических рисков электрической дуги;
- универсальная модель для ношения под защитной каской, щитком защитным лицом.

Защитные свойства: А1, То; С1, Ти.

Головной убор для взрослых БИОТ®: шапка, подшлемник **ПрестижПлюс** 00307

- размер L (55-57);
- материал: верхняя ткань: воздухопроницаемый 100% хлопок, нижняя ткань: мягкое трикотажное полотно 100% хлопок (внутри), флис для сохранения тепла (внешняя часть);
- 2 слоя ткани в области "уха", в верхней части один слой;
- окантовка из мягкой эластичной ленты;
- плотная посадка на голове - под каской не смещается, закрывает уши, двойной слой; предназначен для повседневного использования: для активного отдыха и занятий спортом в прохладную погоду, для прогулок в межсезонье;
- применяется совместно с защитными касками, лицевыми щитками.

ДВУХСЛОЙНЫЙ



Головной убор для взрослых: подшлемник БИОТ®: шапка, подшлемник **ПрестижПлюс** огнестойкий 00309/2

- размер XS-XL (55-59);
- материал: 100% хлопок;
- эластичная, плотная структура подшлемника без дополнительных застежек;
- предназначен для защиты головы от пыли, повышенных температур: конвективной теплоты, теплового излучения;
- применяется совместно с защитными касками, лицевыми щитками.

ТЕРМОСТОЙКИЙ
ДВУХСЛОЙНЫЙ



Подшлемник под каску **PILOT** 00941

- размер XL (59);
- масса 183 г.;
- материал: верх - искусственная кожа, подкладка - искусственный мех;
- регулировка размера в затылочной части;
- эргономичная регулировка по охвату головы препятствует проникновению холодного воздуха внутрь подшлемника и сохраняет тепло и комфорт при очень низких температурах;
- предназначен для защиты головы и шеи при пониженных температурах на производственных площадках, требующих ношения средств индивидуальной защиты головы (каска защитной);
- для совместного использования с касками, крепится специальными петлями по бокам подшлемника к несущей ленте с помощью кнопки.

УТЕПЛЕННЫЙ



Головной убор для взрослых: подшлемник **Favori** Стандарт 00935

- размер M (57);
- масса не более 140 г.;
- материал: верхний слой и подкладка из хлопчатобумажной ткани, утеплитель ватный;
- регулировка размера в затылочной части с помощью тесьмы;
- в области подбородка подшлемник фиксируется с помощью пряжки и хлястика или завязки;
- предназначен для защиты головы от пониженных температур;
- для совместного использования с каской защитной, шитком сварщика, щитком защитным лицевым.

УТЕПЛЕННЫЙ



Головной убор для взрослых, подшлемник БИОТ®: модель **GEFEST Welder** 00944

- размер S-XXL (56-60);
- масса 335 г.;
- материал: верх - хлопок с огнестойкой пропиткой, подкладка - хлопок, обтачка капюшона - хлопок с лайкрой;
- на пелерине имеется регулируемая застежка на контактной ленте;
- капюшон обработан эластичной обтачкой, для полного прилегания к лицу, в области груди регулируемая застежка на контактной ленте;
- в затылочной части капюшона регулировка размера тесьмой посредством утяжки;
- наличие подкладки из огнестойкой бязи;
- предназначен для дополнительной защиты головы, шеи, верхней части груди и спины от повышенных температур: конвективной теплоты, теплового излучения, от искр и брызг расплавленного металла.

Защитные свойства: То, Ти, Тр (2 кл.защиты), Тг, Ми, З.



Головной убор для взрослых: подшлемник БИОТ®: модель **GEFEST Welder Light** 00954

- размер M-L (57-58);
- масса 212 г.;
- материал: верх - хлопок с огнестойкой пропиткой, обтачка капюшона - хлопок с лайкрой;
- пелерина цельновыкроенная, обработан эластичной обтачкой, для полного прилегания к лицу, надевается через голову;
- в затылочной части клапан для воздухообмена;
- предназначен для дополнительной защиты головы, шеи, верхней части груди и спины от повышенных температур: конвективной теплоты, теплового излучения, от искр и брызг расплавленного металла от термических рисков электрической дуги; применяется совместно с защитными касками, лицевыми щитками.

Защитные свойства: То, Ти, Тр (2 кл.защиты), Тг, Ми, З.



Головной убор для взрослых:
подшлемник Favori СУРГУТ
00940

**УТЕПЛЕННЫЙ
ЗИМНИЙ**



- размер М (57);
- масса 165 г;
- материал: верх - хлопок, подкладка - искусственный мех;
- комплектуется съемной лицевой частью, которая не пропускает холодный воздух, обеспечивает защиту лица и дыхательных путей;
- предназначен для защиты лица и шеи от загрязнений, пониженных температур, от проникания влаги, холода, снега, пыли;
- для совместного использования с защитными касками имеется крепление по бокам на специальные петли с лентой велкро.

Пелерина сигнальная на каску солнцезащитная
00100



- масса 38 г;
- защищает от прямых солнечных лучей шеи, плечи и частично лицо;
- выполнена из сетчатой трикотажной ткани сигнального цвета лайм, по краю пелерины имеется светоотражающая лента;
- окантовка пелерины и элемент крепления выполнены из трикотажной ткани сигнального оранжевого цвета;
- пелерина используется в комплектации с каской защитной;
- размер пелерины: ширина 51 см, высота 28,5 см.

Подшлемник под каску
PARTNER UNIVERSAL 1
00931



- масса 57 г;
- материал: искусственная кожа;
- имеет люверсы для крепления пелерины к специальным крючкам несущей ленты каски;
- предназначен для защиты затылочной части от воздействия загрязнений, пыли, брызг жидкостей, атмосферных осадков;
- универсальная модель для ношения с каской защитной, в комплекте с каской и щитком защитным лицевым КБТ.

Подшлемник под каску
PARTNER UNIVERSAL 2
00932



- масса 86 г;
- материал: искусственная кожа;
- имеет люверсы для крепления пелерины к специальным крючкам несущей ленты каски;
- предназначен для защиты затылочной части и верхней части спины от загрязнений, пыли, брызг жидкостей, атмосферных осадков;
- универсальная модель для ношения с каской защитной, в комплекте с каской и щитком защитным лицевым КБТ.

Подшлемник под каску
PARTNER UNIVERSAL 3
00933



- масса 124 г;
- материал: искусственная кожа;
- имеет люверсы для крепления пелерины к специальным крючкам несущей ленты каски; спереди фиксируется на груди с помощью застежки на контактную ленту в двух положениях (в зависимости от необходимого размера);
- предназначен для защиты затылочной части, верхней части спины, груди и плеч от воздействия общепроизводственных загрязнений, пыли, брызг жидкостей, атмосферных осадков;
- универсальная модель для ношения с каской защитной, в комплекте с каской и щитком защитным лицевым КБТ.

Дополнительная защита головы - Подшлемник термостойкий **Favori ГЕФЕСТ® 2**

00936

- размер XXL (60-61);
- масса 114 г;
- материал: войлок;
- современная "шляпа металлурга";
- имеются прорези для установки подбородочного ремня;
- предназначен для защиты налобной, шейной и плечевой области, головы и ушей;
- применяется совместно с защитными касками, термостойкими лицевыми щитками.

Защитные свойства: A1, To; D3, E3, Tм; F1, Tп; C3, Ti; B2, Tт

НЕПРОГОРАЕМЫЙ



петля для дополнительной установки подбородочного ремня арт.00674

Дополнительная защита головы - Подшлемник термостойкий **Favori ГЕФЕСТ® 3**

00937

- размер XL (59);
- масса 290 г;
- материал: войлок;
- для особо тяжелых условий труда;
- имеются прорези для установки подбородочного ремня;
- предназначен для защиты налобной, шейной области, груди, верхней части спины, головы и ушей;
- применяется совместно с защитными касками, термостойкими лицевыми щитками.

Защитные свойства: A1, To; D3, E3, Tм; F1, Tп; C3, Ti; B2, Tт

НЕПРОГОРАЕМЫЙ



петля для дополнительной установки подбородочного ремня арт. 00674

Головной убор для взрослых многофункциональный **VIOT®**: шапка утепленная (подшлемник) с пелериной

00317

- размер 54-59;
- масса 230 г;
- тканевая оболочка состоит из верхней части с козырьком, удлиненного наушника, пелерины;
- ткань вверху: оксфорд 210D; утеплитель 200 г/м²; подклад-флис; козырек - пластик; пелерина - оксфорд, синтепон;
- на боковых удлиненных частях ушек расположена застежка - лента велькро для обеспечения правильной подгонки изделия на голове;
- внутри мягкая шапочка из флиса на эластичной резинке, позволяет защитить лоб от низких температур;
- трансформируется в зимнюю шапку-ушанку и утепленный подшлемник под каску;
- на боковых частях расположены складные клапаны, защищающие от ветра, так же предусмотрены звукопроводящие вставки, способствующие лучшей слышимости при ношении с опущенными краями;
- светоотражающие полосы обеспечивают отличную видимость при плохих погодных условиях и в темное время суток, повышают уровень безопасности;
- предназначен для защиты от пониженных температур, неблагоприятных погодных факторов: ветер, атмосферные осадки;
- может применяться совместно с каской и без нее;
- класс защиты: 3,4; климатический пояс: IV, особый.



Головной убор для взрослых: подшлемник под каску **Абсолют®**

00318

- размер 54-59;
- масса 138 г;
- тканевая оболочка состоит из верхней части с козырьком, удлиненного наушника;
- ткань вверху: оксфорд 210D; утеплитель 200 г/м²; подклад-флис; козырек - пластик;
- удлиненные ушки имеют три положения при эксплуатации изделия: застегнутые под подбородком, наверху и сзади. При ношении подшлемника с застегнутыми ушками наверх, с внутренней (подкладочной) стороны ушек, имеются вставки из светоотражающей ткани. На боковых удлиненных частях ушек расположена застежка - лента велькро для обеспечения правильной подгонки изделия на голове;
- внутри мягкая шапочка из флиса на эластичной резинке, позволяет защитить лоб от низких температур;
- светоотражающие полосы обеспечивают отличную видимость при плохих погодных условиях и в темное время суток, повышают уровень безопасности;
- предназначен для защиты от пониженных температур, неблагоприятных погодных факторов: ветер, атмосферные осадки;
- может применяться совместно с каской и без нее;
- класс защиты: 3,4; климатический пояс: IV, особый.



Комплексные средства защиты головы, глаз, лица и органа слуха

Комплект сварщика



- состоит из:
- каски защитной СОМЗ-55 ВИЗИОН **Termo**
 - защитного лицевого щитка сварщика с автоматически затемняющимся светофильтром с креплением на каске KH CRYSTALINE® Ямал **Favorit**

Комплект лесоруба



- состоит из:
- каски защитной СОМЗ-55 ВИЗИОН
 - щитка защитного лицевого с креплением на каске из мелкоячеистой сетки КС СТАЛЬ Profi RX
 - наушников противошумных с креплением на каску СОМЗ-65 Стальной Лев

Комплект машиностроителя и металлурга



- состоит из:
- каски защитной СОМЗ-88 Стальной Барс Термотрек
 - очков козырьковых ОК1
 - подшлемника термостойкого **Favorit** ГЕФЕСТ

Комплект металлурга



- состоит из:
- каски защитной СОМЗ-80 Абсолют **Termo**
 - щитка защитного лицевого с креплением на каске КБТ Стальной Барс®
 - очков козырьковых ОК3

Комплект средств защиты для всех видов работ



- состоит из:
- каски защитной СОМЗ-80 Абсолют
 - щитка защитного лицевого с креплением на каске КБТ Сфера ВИЗИОН TITAN
 - наушников противошумных с креплением на каску СОМЗ-35 Абсолют

Комплект энергетика



- состоит из:
- каски защитной СОМЗ-55 ВИЗИОН **Termo**
 - щитка защитного лицевого с креплением на каске для защиты от электродуги КБТ ВИЗИОН ENERGO RX
 - подшлемника термостойкого **Favorit** GEFEST ENERGO

Комплект металлурга



- состоит из:
- каски защитной СОМЗ-55 **Favorit Termo**
 - щитка защитного лицевого с креплением на каске КБТМ ВИЗИОН **Termo**

Комплект средств защиты для всех видов работ



- состоит из:
- каски защитной RFI-3 BIOT®
 - наушников противошумных с креплением на каску СОМЗ-65 Зебра Premium
 - подшлемника **Favorit** CRYSTALINE®

Комплект средств защиты шахтёра



- состоит из:
- каски защитной СОМЗ-55 Hammer
 - наушников противошумных с креплением на каску СОМЗ-35 Чемпион
 - очков защитных закрытых серии **PANORAMA**
 - щитка к очкам защитным закрытым **PANORAMA**

Щитки защитные лицевые с креплением на каске защитной

Рекомендуем щитки защитные лицевые от механических воздействий ударов твердых частиц, от брызг расплавленного металла и горячих частиц, теплового излучения, конвективной теплоты, от высокой температуры окружающей среды в рабочей зоне, от химических факторов, а также брызг жидкостей профессиям, которым обязательны к выдаче СИЗ глаз и лица с учетом всех вышеперечисленных опасностей или отдельных защитных свойств.

Преимущества:

- Отсутствие винтов и гаек существенно снижает массу изделия и исключает наличие сквозных отверстий
- Фиксация щитка в нерабочем положении происходит под углом 90°С относительно лица пользователя, что обеспечивает удобство и комфорт применения (отсутствие парусности)
- Устойчивость к температурным воздействиям
- Высокая надежность, удобство и скорость монтажа
- Сборка без необходимости использования дополнительных инструментов



Идеальная совместимость с фильтрующими полумасками



Щитки защитные лицевые с креплением на каске защитной
СОМЗ-80 Абсолют



рабочее положение



нерабочее положение



НАКОЛЕННИКИ



Наколенники АБСОЛЮТ[®]



Наколенники АБСОЛЮТ[®] ZEN



Наколенники АБСОЛЮТ[®] ТРЕК



Наколенники АБСОЛЮТ[®] СМАРТ

НАКОЛЕННИКИ: ЧТО НУЖНО ЗНАТЬ?

НАКОЛЕННИКИ ЗАЩИЩАЮТ ОТ:

термических
воздействий



прокола



твердых
частиц



влаги

НАЗНАЧЕНИЕ

Предназначены для защиты коленных суставов от избыточной нагрузки, возникающей при длительной работе в помещении и на улице в любой сезон года. Защитные наколенники разработаны для рабочих специальностей, связанных с длительным пребыванием на коленях. Гарантируют функциональность и отсутствие ограничений для подвижности коленных суставов при работе сварщиков, монтажников, слесарей, плиточников, шахтеров и других рабочих специальностей, в которых необходима дополнительная защита коленей.



Не допустима установка дополнительных элементов или изменение комплектующих деталей без согласия изготовителя.

РЕКОМЕНДАЦИИ ПРИМЕНЕНИЯ (согласно приложения №2 к приказу Минтруда России от 29.10.2021 № 767н о ЕТН)

Пункт 4. Опасности, связанные с воздействием повышенных/пониженных температур

п.п 4.4 Энергия открытого пламени, выплесков металлов, искр и брызг расплавленного металла и металлической окалины.

п.п 4.5 Охлажденная поверхность, охлажденная жидкость или газ.

Пункт 9. Опасность физических перегрузок

п.п 9.1 Физические перегрузки при чрезмерных физических усилиях

Наколенники АБСОЛЮТ[®] арт.211120

- Высококачественные наколенники Абсолют изготовлены из огнеупорной, термостойчивой ткани;
 - Широкая, удобная внешняя огнестойкая пластиковая защитная чаша;
 - Внутренняя мягкая демпфирующая вставка;
 - Эластичная лента надежно фиксирует наколенники в рабочем положении, не дает смещаться им, но при этом не оказывает излишнее давление;
 - Текстильная застежка Velcro;
 - Работа на неровных поверхностях;
 - Защищают от удара, перенапряжения суставов.
- Дополнительные защитные свойства:**
- Защита от кратковременного воздействия открытого пламени (То),
 - Защита от проколов (Мп).
- Применение:** сварка, в том числе в тяжелом машиностроении и судостроении, в сборочных цехах и на промплощадках, нефтегазодобыча, переработка и транспортировка горючих веществ, строительство и ремонт, слесарный ремонт автомобилей, садово-огородные работы, сельское хозяйство.
- Вес: 680 грамм/пара**
Размер: универсальный



Наколенники АБСОЛЮТ[®] ZEN арт.211221

- Высококачественные наколенники Абсолют изготовлены из огнеупорной ткани;
 - Подклад из термостойкого трикотажного полотна, не поддерживает горения, самозатухает, устойчив к искрам и брызгам расплавленного металла, держит тепло, не пропускает влагу, мягкий, гигиеничный, дышащий;
 - Широкая, удобная внешняя огнестойкая пластиковая защитная чаша;
 - Внутренняя мягкая демпфирующая вставка;
 - Эластичная регулируемая лента надежно фиксирует наколенники в рабочем положении, не дает смещаться им, но при этом не оказывает излишнее давление;
 - Застежка-пряжка;
- Работа на неровных поверхностях;**
- Защищают от удара, перенапряжения суставов.
- Дополнительные защитные свойства:**
- Защита от кратковременного воздействия открытого пламени (То),
 - Защита от проколов (Мп).
- Применение:** сварка, в том числе в тяжелом машиностроении и судостроении, в сборочных цехах и на промплощадках, нефтегазодобыча, переработка и транспортировка горючих веществ, строительство и ремонт, слесарный ремонт автомобилей, садово-огородные работы, сельское хозяйство.
- Вес: 660 грамм/пара**
Размер: универсальный



Наколенники АБСОЛЮТ[®] СМАРТ арт.211322

- Высококачественные наколенники Абсолют изготовлены из огнеупорной ткани;
 - Подклад из термостойкого трикотажного полотна, не поддерживает горения, самозатухает, устойчив к искрам и брызгам расплавленного металла, держит тепло, не пропускает влагу, мягкий, гигиеничный, дышащий;
 - Широкая, удобная внешняя огнестойкая пластиковая защитная чаша;
 - Внутренняя мягкая демпфирующая вставка;
 - Эластичная регулируемая лента надежно фиксирует наколенники в рабочем положении, не дает смещаться им, но при этом не оказывает излишнее давление;
 - Застежка-пряжка;
 - Работа на неровных поверхностях;
 - Защищают от удара, перенапряжения суставов.
- Применение:** сварка, в том числе в тяжелом машиностроении и судостроении, в сборочных цехах и на промплощадках, нефтегазодобыча, переработка и транспортировка горючих веществ, строительство и ремонт, слесарный ремонт автомобилей, садово-огородные работы, сельское хозяйство.
- Вес: 690 грамм/пара**
Размер: универсальный



Наколенники АБСОЛЮТ[®] ТРЕК арт.211313

- Высококачественные наколенники Абсолют изготовлены из непромокаемой ткани;
 - Широкая, удобная внешняя огнестойкая пластиковая защитная чаша;
 - Внутренняя мягкая демпфирующая вставка;
 - Эластичная лента надежно фиксирует наколенники в рабочем положении, не дает смещаться им, но при этом не оказывает излишнее давление;
 - Застежка-пряжка;
 - Работа на неровных поверхностях;
 - Защищают от удара, перенапряжения суставов.
- Применение:** нефтегазодобыча, переработка и транспортировка горючих веществ, строительство и ремонт, слесарный ремонт автомобилей, садово-огородные работы, сельское хозяйство.
- Вес: 645 грамм/пара**
Размер: универсальный





Средства защиты лица и глаз



HH12 CRYSTALINE® FavoriT



HH68 CRYSTALINE®
Стальной Барс®



HH8 CRYSTALINE®
Стальной Барс®



HH75 CRYSTALINE®
ЯМАЛ BIOT®



HH88 Стальной Барс®



HH38 Стальной Барс®



HH38 Стальной Барс®



HH3 SUPER PREMIER FavoriT



HH10 PREMIER FavoriT



KH PRESIDENT

Средства защиты органов дыхания



HHB12 CRYSTALINE® FavoriT



HHB8 Стальной Барс® CRYSTALINE®



HBTB2 ВИЗИОН



Капюшон Стальной Барс®



HBTB3 ВИЗИОН ТИТАН АЛМАЗ



KBTB Стальной Барс®



Стальной Барс®

Подробный ассортимент продукции представлен в каталоге Средства защиты сварщика



Средства индивидуальной защиты. Одежда специальная защитная для защиты от повышенных температур, теплового излучения, конвективной теплоты, выплесков расплавленного металла, контакта с нагретой поверхностью, кратковременного воздействия пламени.



Куртка удлиненная ГЕФЕСТ®



Брюки ГЕФЕСТ®



Куртка ГЕФЕСТ®



Рукава-нарукавники



Чехлы-бахилы



Фартук



Пелерина ГЕФЕСТ® 3



Подшлемник
FavoriT CRYSTALINE®



Подшлемник
FavoriT ГЕФЕСТ® 2



Подшлемник
FavoriT ГЕФЕСТ® 3



Рукавицы



Перчатки

Подробный ассортимент продукции представлен в каталоге Средства защиты от конвективного и лучистого тепла для металлурга

ДЕЙСТВИЯ РАБОТОДАТЕЛЯ ПРИ ОБРАЩЕНИИ В СОЦИАЛЬНЫЙ ФОНД РФ, ДЛЯ ВОЗМЕЩЕНИЯ СРЕДСТВ, ЗАТРАЧЕННЫХ НА ПРИОБРЕТЕНИЕ СИЗ



В настоящее время у предприятий имеется возможность возместить часть расходов на приобретение специальной одежды, специальной обуви и средств индивидуальной защиты (СИЗ).

Решение о финансовом обеспечении предупредительных мер или об отказе в финансовом обеспечении предупредительных мер принимается отделением СФР:

а) в течение 10 рабочих дней со дня получения заявления и плана финансового обеспечения;

б) в отношении страхователей, включивших в план финансового обеспечения предупредительные меры, предусмотренные подпунктом "п" пункта 2 Правил, после дня по-

лучения заявления и полного комплекта документов, указанных в пункте 4 Правил, и согласования проекта решения с СФР в части указанного мероприятия.

В этом случае отделение СФР в течение 3 рабочих дней со дня получения заявления и полного комплекта документов, указанных в пункте 4 Правил, направляет их и проект решения на согласование в СФР. СФР согласовывает (или отказывает в согласовании, с указанием причин) представленный проект решения отделения СФР в части предупредительных мер, предусмотренных подпунктом "п" пункта 2 Правил, в течение 15 рабочих дней со дня его поступления с учетом экспертных мнений членов межведомственной комиссии по согласованию проектов решений отделений СФР о финансовом обеспечении предупредительных мер в части приобретения приборов, устройств, оборудования (приборы, устройства, оборудование стран - членов Евразийского экономического союза, при отсутствии отечественных аналогов - импортных приборов, устройств, оборудования при условии включения соответствующих мероприятий в отраслевые планы импортозамещения), обеспечивающих безопасное ведение горных работ, в рамках модернизации основных производств.

Порядок действий при обращении в СФР для возмещения средств, затраченных на приобретение специальной одежды, специальной обуви и средств индивидуальной защиты установлен Приказом Министерства труда и социальной защиты РФ от 11.07.2024 № 347н «Об утверждении Правил финансового обеспечения предупредительных мер по сокращению производственного травматизма и профессиональных заболеваний работников и санаторно-курортного лечения работников, занятых на работах с вредными и (или) опасными производственными факторами». СИЗ должны быть изготовлены на территории Российской Федерации или на территории других государств - членов Евразийского экономического союза.

СФР возмещает работодателю до 20% от суммы отчисленных им средств за предыдущий календарный год

Для получения возмещения части расходов необходимо:

1. Уточнить сумму страховых взносов.

2. Составить перечень приобретаемых СИЗ с указанием профессий (должностей) работников, норм выдачи СИЗ со ссылкой на соответствующий пункт типовых норм, а также количества, стоимости, даты изготовления и срока годности приобретаемых СИЗ; сведения о дате изготовления и сроке годности приобретаемых СИЗ могут быть представлены при подтверждении расходов; перечень СИЗ, приобретаемых с учетом результатов проведения специальной оценки условий труда (в соответствии с Изменениями для обоснования названных затрат вместо копии сводной ведомости о результатах СОУТ работодатель должен предоставить идентификационный номер отчета о проведении СОУТ), с указанием профессий (должностей) работников, норм выдачи СИЗ, а также количества, стоимости, даты изготовления и срока годности приобретаемых СИЗ; сведения о дате изготовления и сроке годности приобретаемых СИЗ могут быть представлены при подтверждении расходов;

3. Подготовить копии сертификатов (деклараций) соответствия СИЗ техническому регламенту Таможенного союза «О безопасности средств индивидуальной защиты» (ТР ТС 019/2011), принятому решением Комиссии Таможенного союза от 9 декабря 2011 г. № 878, с изменениями, внесенными решениями Коллегии Евразийской экономической комиссии от 13 ноября 2012 г. № 221, от 6 марта 2018 г. № 37, Совета Евразийской экономической комиссии от 28 мая 2019 г. № 55, решением Коллегии Евразийской экономической комиссии от 3 марта 2020 г. № 30; копию действующего на момент приобретения СИЗ заключения о подтверждении производства промышленной продукции на территории Российской Федерации, выданного Министерством промышленности и торговли Рос-



сийской Федерации, для СИЗ, изготовленных на территории Российской Федерации; копию действующей на момент приобретения СИЗ декларации о происхождении товара или сертификата о происхождении товара - для СИЗ, изготовленных на территории других государств - членов Евразийского экономического союза (можно предоставить выписку из реестра промышленных товаров государств – членов ЕАЭС).

4. Страхователь или обособленное подразделение страхователя в срок до 1 августа текущего календарного года обращается в отделение СФР по месту своей регистрации с приложением следующих документов:

- заявление о финансовом обеспечении предупредительных мер по сокращению производственного травматизма и профессиональных заболеваний работников и санаторно-курортного лечения работников, занятых на работах с вредными и (или) опасными производственными факторами;
- план финансового обеспечения предупредительных мер по сокращению производственного травматизма и профессиональных заболеваний работников и санаторно-курортного лечения работников, занятых на работах с вредными и (или) опасными производственными факторами.

Предоставление иных документов при подаче Заявления о финансовом обеспечении предупредительных мер по сокращению производственного травматизма и профессиональных заболеваний работников и санаторно-курортного лечения работников, занятых на работах с вредными и (или) опасными производственными факторами не требуется.

Страхователь вправе самостоятельно принимать решение о внесении изменений в план финансового обеспечения в пределах разрешенной суммы финансового обеспечения, при этом повторное направление заявления и плана финансового обеспечения предупредительных мер в отделение СФР не требуется.

Страхователь после выполнения всех предупредительных мер или хотя бы одной предупредительной меры обращается с заявлением о возмещении произведенных расходов на оплату предупредительных мер с прилагаемыми к нему документами (копиями документов) в отделение СФР по месту своей регистрации в срок до 15 ноября текущего календарного года.

Рекомендованный срок представления заявления в форме электронного документа через ЕПГУ – до 1 июля текущего года.

Отделение СФР сообщает о реализации в федеральной государственной информационной системе «Единый портал государственных и муниципальных услуг (функций)» сервиса для страхователей по подаче заявления о возмещении расходов на оплату предупредительных мер по сокращению производственного травматизма и профессиональных заболеваний работников и санаторно-курортное лечение работников, занятых на работах с вредными и (или) опасными производственными факторами, с прикреплением к нему документов, подтверждающих и обосновывающих произведенные расходы на оплату предупредительных мер.

Некоторые виды расходов, которые можно возместить:

- проведение обязательных медицинских осмотров работников, занятых на вредных или опасных работах;
- обеспечение лечебно-профилактическим питанием;
- закупка оборудования для обучения;
- мониторинг здоровья работников;
- модернизация оборудования для горных работ.

При одобрении средства перечисляются на расчётный счёт компании. При отказе СФР сообщит причину (например, отсутствие подтверждающих документов).

До 31 декабря текущего года необходимо подать отчёт о целевом использовании средств, используя форму из приложения к приказу №347н. В отчёт включают акты выполненных работ, договоры, счета, сертификаты и другие документы, подтверждающие выполнение мероприятий.



ОАО «Суксунский оптико-механический завод»

РОСОМЗ®
rosomz.ru

Крупнейший российский
производитель СИЗ и СИЗОД:

-  Очки защитные открытые
-  Очки защитные с корригирующим эффектом
-  Очки защитные закрытые
-  Щитки лицевые
-  Щитки сварщика
-  Наушники противозумные
-  Противозумные вкладыши
-  Каски защитные
-  Комплексные СИЗ
-  Комплексные СИЗ для защиты от термических рисков
-  Подшлемники
-  СИЗОД
-  Аксессуары
-  Наколенники

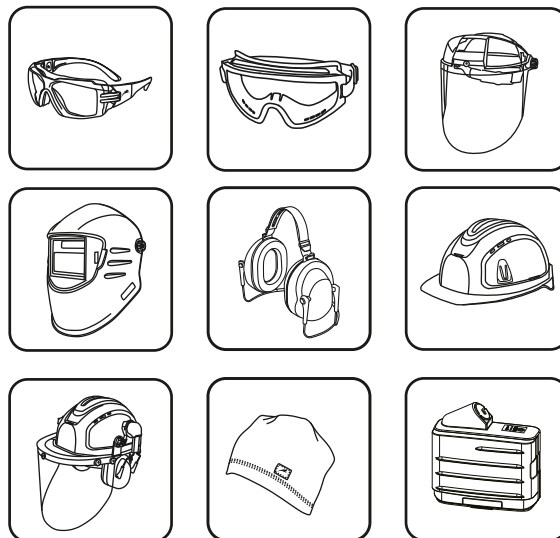





Средства индивидуальной защиты

ОАО «Суксунский оптико-механический завод»
617560, Россия, Пермский край, р.п. Суксун, ул. Колхозная, 1
тел.: **8 800 707-41-84 звонок по России бесплатный**
тел.: +7 (34275) 33-777, рп. Суксун
тел.: +7 (342) 205-81-15, г. Пермь
тел.: +7 (495) 988-95-39, г. Москва
тел.: +7 (812) 309-27-95, г. Санкт-Петербург
тел.: +7 (343) 318-31-77, г. Екатеринбург
тел.: +7 (831) 429-17-37, г. Нижний Новгород
тел.: +7 (861) 241-10-88, г. Краснодар
тел.: +7 (383) 280-42-90, г. Новосибирск
тел.: +7 (912) 987-92-18, г. Челябинск

Произведено по программе ИмпортоОбережения!

Внимание! Все права на фирменные наименования и торговые марки защищены. Технические подробности, условия эксплуатации и гарантийные обязательства следует внимательно прочитать перед использованием СИЗ в руководстве по эксплуатации, прилагаемом к изделию. Производитель оставляет за собой право вносить изменения в конструкцию изделия, не ухудшающие его потребительских свойств. Содержащиеся в данном каталоге сведения носят информационный характер.

ВСЕГДА НА СВЯЗИ!

 **617560, Россия, Пермский край**
рп. Суксун,
ул. Колхозная, 1
 **8 (34275) 33 - 777**
 **8 800 707 41 84**
 **rosomz.ru**



полезная
информация

ПОДПИСЫВАЙТЕСЬ НА СОЦСЕТИ РОСОМЗ®

УНИКАЛЬНЫЙ КОНТЕНТ • НОВИНКИ И ОБЗОРЫ СИЗ • АКЦИИ



ВКонтакте



Telegram



Rutube



Яндекс. Дзен